

KUPPERSBERG

РУКОВОДСТВО ПОЛЬЗОВАТЕЛЯ

TMW 202 B, W

МИКРОВОЛНОВАЯ ПЕЧЬ



СОДЕРЖАНИЕ

ВАЖНЫЕ УКАЗАНИЯ ПО БЕЗОПАСНОСТИ.....	4
ИНСТРУКЦИИ ПО УСТАНОВКЕ.....	7
ИНСТРУКЦИИ ПО ЗАЗЕМЛЕНИЮ.....	7
РАДИОПОМЕХИ.....	8
ПРЕЖДЕ ЧЕМ ОБРАЩАТЬСЯ В СЕРВИСНЫЙ ЦЕНТР.....	8
ТЕХНИКА ПРИГОТОВЛЕНИЯ.....	9
РУКОВОДСТВО ПО ПОДБОРУ ПОСУДЫ.....	9
ТЕХНИЧЕСКИЕ ХАРАКТЕРИСТИКИ.....	11
СХЕМА.....	11
ПАНЕЛЬ УПРАВЛЕНИЯ.....	12
ЭКСПЛУАТАЦИЯ.....	13
АВТОРАЗМОРОЗКА.....	14
ЧИСТКА И УХОД.....	16

МИКРОВОЛНОВАЯ ПЕЧЬ

**МЕРЫ ПРЕДОСТОРОЖНОСТИ ДЛЯ ПРЕДОТВРАЩЕНИЯ ВОЗМОЖНОГО ВЛИЯНИЯ ЧРЕЗМЕРНОГО КОЛИЧЕСТВА ЭНЕРГИИ МИКРОВОЛН**

➤ Не пытайтесь использовать печь с открытой дверцей, так как работа с открытой дверцей может привести к опасному воздействию энергии микроволн. Важно не повредить и не сломать защитные блокировки.

➤ Не помещайте никакие предметы между передней панелью печи и дверцей. Не допускайте скопления грязи или остатков чистящего средства на уплотнительных поверхностях.

➤ Не включайте печь, если она повреждена. Особо важно, чтобы дверца печи закрывалась правильно, и чтобы:

- 1) Дверца не была повреждена (изогнута).
- 2) Петли и защелки были исправны.
- 3) Дверные уплотнения и уплотнительные поверхности были на месте.

➤ Печь не должна регулироваться или ремонтироваться кем-либо, кроме квалифицированного обслуживающего персонала.

**ВАЖНЫЕ УКАЗАНИЯ ПО БЕЗОПАСНОСТИ**

При использовании электроприбора следует соблюдать основные меры предосторожности, в том числе следующие:

⚠ ПРЕДУПРЕЖДЕНИЕ: Для снижения риска ожогов, поражения электрическим током, пожара, травм или воздействия чрезмерной микроволновой энергии:

➤ Перед использованием прибора прочтите все инструкции и сохраните их для дальнейшего использования.

➤ Используйте данное устройство только по назначению, как описано в данном руководстве. Не используйте агрессивные химикаты или пары. Этот тип печи специально разработан для разогрева, приготовления или подсушивания продуктов. Он не предназначен

для промышленного или лабораторного использования.

➤ Не включайте печь, когда она пуста.

➤ Не пользуйтесь данным прибором, если у него поврежден шнур или вилка, если он работает неправильно или если он был поврежден. Если шнур питания поврежден, он должен быть заменен производителем, его сервисным агентом или специалистом аналогичной квалификации, чтобы избежать опасности.

➤ **⚠ ПРЕДУПРЕЖДЕНИЕ:** разрешайте детям пользоваться печью без присмотра только после получения соответствующих инструкций, чтобы ребенок мог безопасно пользоваться печью

и понимал опасность неправильного использования.

☞  **ВНИМАНИЕ!** Когда прибор работает в комбинированном режиме, дети должны пользоваться печью только под присмотром взрослых из-за высоких температур.

☞ Для снижения риска возникновения пожара в печи:

– Разогревая пищу в пластиковом или бумажном контейнере, следите за печкой из-за возможности воспламенения.

– Перед помещением пакета в печь снимите проволоочные завязки с бумажных или пластиковых пакетов.

– При появлении дыма выключите прибор или отсоедините его от сети и держите дверцу закрытой, чтобы подавить пламя.

– Не используйте внутреннее пространство печи для хранения. Не оставляйте бумажные изделия, кухонную утварь или продукты питания внутри.

– Микроволновая печь предназначена для разогрева пищи и напитков. Сушка одежды и нагревание грелок, тапочек, губок, влажных тканей и т.п. может привести к риску травмы, воспламенения или пожара.

☞  **ПРЕДУПРЕЖДЕНИЕ:** Жидкость или другие продукты нельзя нагревать в герметичных контейнерах, так как они могут взорваться.

☞ Нагрев напитка в микроволновой печи может привести к замедленному вскипанию, поэтому необходимо соблюдать осторожность.

☞ Не жарьте продукты в печи. Горячее масло может повредить детали печи и посуду и даже привести к ожогам кожи.

☞ Яйца в скорлупе и цельные яйца, сваренные вкрутую, не следует разогревать в микроволновых печах, так как они могут взорваться даже после окончания микроволнового нагрева.

☞ Перед приготовлением прокалывайте продукты с толстой кожицей, такие как картофель, тыква, яблоки и каштаны.

☞ Содержимое бутылочек и баночек для кормления следует перемешивать или взбалтывать, а перед кормлением необходимо проверить температуру, чтобы избежать ожогов.

☞ Кухонные принадлежности могут нагреться из-за тепла, передаваемого от разогретой пищи. Для обращения с посудой могут понадобиться прихватки.

☞ Посуду следует проверить, чтобы убедиться, что она пригодна для использования в микроволновой печи.

☞  **ПРЕДУПРЕЖДЕНИЕ:** Выполнение любых операций по обслуживанию или ремонту, связанных со снятием любого покрытия, обеспечивающего защиту от воздействия микроволновой энергии, опасно для кого-либо, кроме специально обученного персонала.

☞ Этот продукт относится к ISM-оборудованию группы 2 класса В. Определение группы 2, включающее все оборудование ISM/ПНМ (промышленное, научное и медицинское), в котором генерируется и/или используется радиочастотная энергия в виде электро-

МИКРОВОЛНОВАЯ ПЕЧЬ

магнитного излучения для обработки материала, а также электроэрозионное оборудование. К оборудованию класса относится оборудование, пригодное для использования в бытовых условиях и в учреждениях, напрямую подключенных к сети электроснабжения низкого напряжения.

➔ Данный прибор не предназначен для использования лицами (включая детей) с ограниченными физическими, сенсорными или умственными способностями, а также с недостаточным опытом и знаниями, если они не находятся под присмотром или не были проинструктированы по использованию прибора лицом, ответственным за их безопасность.

➔ Следите за детьми, чтобы они не играли с прибором.

➔ Микроволновая печь используется только отдельно.

➔  **ВНИМАНИЕ:** Не устанавливайте печь над плитой или другим тепловыделяющим прибором. В случае установки устройство может быть повреждено, и гарантия будет аннулирована.

➔ Микроволновую печь нельзя ставить в шкаф.

➔ Во время работы прибора дверца или внешняя поверхность могут нагреваться.

➔  **ПРЕДУПРЕЖДЕНИЕ:** Наружные части и детали могут нагреться во время использования. Маленьких детей следует держать подальше от печи.

➔ Во время использования прибор нагревается. Следует избегать прикос-

новения к нагревательным элементам внутри печи.

➔ Во время работы прибора температура доступных поверхностей может повышаться.

➔  **ВНИМАНИЕ!** Если дверца или уплотнители дверцы повреждены, печь нельзя эксплуатировать до тех пор, пока она не будет отремонтирована специалистом.

➔ Приборы не предназначены для работы с помощью внешнего коммутационного устройства или отдельной системы дистанционного управления.

➔ Микроволновая печь предназначена исключительно для домашнего использования.

➔ Никогда не удаляйте упоры сзади и по бокам печи, поскольку они обеспечивают минимально необходимое расстояние от стены для циркуляции воздуха.

➔ Во избежание повреждений закрепите поворотный стол перед перемещением прибора.

➔  **ВНИМАНИЕ!** Ремонт или обслуживание прибора должны выполнять только специалисты, поскольку для таких целей необходимо снять крышку, обеспечивающую защиту от микроволнового излучения. Это относится и к замене шнура питания или лампы. При необходимости проведения ремонтных работ обратитесь в сервисный центр.

➔ Микроволновая печь предназначена только для размораживания, нагрева и приготовления пищи.

⇒ При извлечении разогретой пищи используйте перчатки или прихватки.

⇒  **ОСТОРОЖНО!** При открывании крышек или разворачивании фольги будет выходить пар.

⇒ Данным прибором могут пользоваться дети в возрасте от 8 лет и старше, а также лица с ограниченными физическими, сенсорными или умственными способностями или с недостаточным опытом и знаниями, если они прошли соответствующий инструктаж по безопасному использованию прибора и понимают связанные с ним опасности. Детям запрещено играть с прибором. Очистка и техническое обслуживание не должны производиться детьми без присмотра, если они не достигли возраста 8 лет.

⇒ При появлении дыма выключите прибор или отключите его от сети и держите дверцу закрытой, чтобы предотвратить распространение пламени.

ИНСТРУКЦИИ ПО УСТАНОВКЕ

⇒ Убедитесь в том, что из печи удалены все упаковочные материалы.

⇒  **ВНИМАНИЕ!** Проверьте печь на наличие повреждений, таких как перекос или изгиб дверцы, повреждение уплотнений дверцы и контактных поверхностей, сломанные или ослабленные петли и защелки дверцы, а также вмятины внутри камеры микроволновой печи или на дверце. При наличии повреждений не используйте печь и об-

ратитесь к квалифицированным специалистам или в сервисный центр.

⇒ Микроволновую печь необходимо устанавливать на ровную, устойчивую поверхность, способную выдерживать вес печи с пищей и посудой внутри.

⇒ Запрещается устанавливать печь вблизи нагревательных приборов, в местах с высокой влажностью, рядом с горючими материалами.

⇒ Для надлежащей работы печь должна хорошо вентилироваться. Оставьте минимум 10 см свободного пространства над печью и 5 см с обеих сторон. Не допускается закрытие вентиляционных отверстий печи. Не допускается удаление ножек печи.

⇒ Перед включением печи установите стеклянный поворотный стол, роликовую опору и вал в надлежащее положение.

⇒ Убедитесь в том, что сетевой шнур не поврежден, не проходит под печью или по горячей, или острой поверхности.

⇒ Необходимо обеспечить легкий доступ к розетке, чтобы иметь возможность быстро вынуть шнур питания в экстренной ситуации.

⇒ Не допускается использование печи на открытом воздухе.

ИНСТРУКЦИИ ПО ЗАЗЕМЛЕНИЮ

Микроволновая печь должна быть заземлена. Печь оснащена шнуром с заземляющим проводом и вилкой с контактом заземления. Она должна быть подключена к правильно установлен-

МИКРОВОЛНОВАЯ ПЕЧЬ

ной и заземленной розетке. В случае короткого замыкания заземление снижает риск поражения электрическим током, так как обеспечивает отвод электрического тока. Рекомендуется предусмотреть отдельную цепь специально для печи. Использование высокого напряжения опасно и может привести к воспламенению или повреждению печи.

 **ПРЕДУПРЕЖДЕНИЕ!** Ненадлежащее заземление розетки может привести к поражению электрическим током.

 **ПРИМЕЧАНИЕ:**

➔ В случае возникновения вопросов по заземлению или подключению к электрической сети, обратитесь к квалифицированному электрику или специалисту по обслуживанию.

➔ Ни производитель, ни продавец не несут ответственности за повреждение печи или травмы, полученные в результате несоблюдения порядка электрического подключения.

Провода сетевого шнура имеют следующие цвета:

Желто-зеленый = Земля

Голубой = Ноль

Коричневый = Фаза

 **РАДИОПОМЕХИ**

Работа микроволновой печи может вызвать помехи в работе радиоприемника, телевизора или аналогичного оборудования. При наличии помех их можно уменьшить или устранить, приняв следующие меры:

1. Очистите дверцу и уплотнительную поверхность печи.
2. Переориентируйте приемную антенну радиоприемника или телевизора.
3. Передвиньте микроволновую печь относительно телевизора.
4. Переместите микроволновую печь подальше от телевизора.
5. Подключите микроволновую печь и телевизор к разным розеткам.

 **ПРЕЖДЕ ЧЕМ
ОБРАЩАТЬСЯ
В СЕРВИСНЫЙ ЦЕНТР**

Прежде чем обращаться в сервис, проверьте следующее:

➔ Убедитесь, что печь надежно подключена к электросети. Если нет, выньте вилку шнура из розетки, подождите 10 секунд и снова вставьте вилку в розетку.

➔ Проверьте, не перегорел ли предохранитель или не отключился ли автоматический выключатель. Если они работают исправно, проверьте розетку, вставив в нее вилку другого прибора.

➔ Проверьте, правильно ли запрограммирована печь и установлен ли таймер.

➔ Убедитесь, что дверца закрывается плотно, замок дверцы защелкнут. В случае неисправности дверцы, микроволновая энергия не будет поступать внутрь.

ЕСЛИ НИ ОДИН ИЗ ВЫШЕПЕРЕЧИСЛЕННЫХ СПОСОБОВ НЕ ПОМОГ ИСПРАВИТЬ СИТУАЦИЮ, ОБРАТИТЕСЬ К КВАЛИФИЦИРОВАННОМУ СПЕЦИАЛИСТУ. НЕ ПЫТАЙТЕСЬ САМОСТОЯТЕЛЬНО ВЫ-

ПОЛНЯТЬ РЕГУЛИРОВКУ ИЛИ РЕМОНТ ПЕЧИ.

ТЕХНИКА ПРИГОТОВЛЕНИЯ

⇒ Аккуратно разложите продукты. Самые толстые куски кладите ближе к краю тарелки.

⇒ Определите время приготовления. Сначала выставите минимальное время приготовления и по мере необходимости увеличивайте его. Перегретая пища может задымиться или загореться.

⇒ Накрывайте пищу при приготовлении. Крышки предотвращают разбрызгивание и обеспечивают равномерное приготовление блюд.

⇒ Для ускорения приготовления в микроволновой печи таких продуктов как курица и гамбургеры, следует перевернуть их во время приготовления. Крупные куски, например, в случае приготовления стейков, необходимо перевернуть хотя бы один раз.

⇒ В процессе приготовления переворачивайте продукты, например, фрикадельки, а также перекладывайте их от центра блюда к краю.

РУКОВОДСТВО ПО ПОДБОРУ ПОСУДЫ

⇒ Микроволны не проходят сквозь металл. Используйте только посуду, подходящую для использования в микроволновой печи. Не допускается использовать в микроволновой печи металлические контейнеры для еды и напитков. Если изготовитель указал конкретный размер и форму металлического контейнера, подходящего для приготовления в микроволновой печи, то в этом случае вышеуказанное требование неприменимо.

⇒ Микроволны не проходят сквозь металл, поэтому не допускается использование металлической посуды или посуды с металлической отделкой.

⇒ При приготовлении пищи в микроволновой печи не используйте бумажные изделия из вторсырья, так как они могут содержать мелкие металлические частицы, которые могут вызвать искры и/или возгорание.

⇒ Рекомендуется использовать круглую/овальную посуду, а не квадратную или продолговатую, так как в углах такой посуды пища пережаривается.

⇒ Для предотвращения пережаривания открытых участков рекомендуется использовать узкие полоски алюминиевой фольги. Учтите, что расстояние между фольгой и полостью печи должно составлять около 2,5 см.

Ниже приведено общее руководство, которое поможет вам выбрать подходящую посуду.

МИКРОВОЛНОВАЯ ПЕЧЬ

ПОСУДА	МИКРОВОЛНЫ	ГРИЛЬ	КОМБИ
Термостойкое стекло	Да	Да	Да
Нетермостойкое стекло	Нет	Нет	Нет
Термостойкая керамика	Да	Да	Да
Пластиковая посуда, безопасная для микроволновой печи	Да	Нет	Нет
Бумага для выпечки	Да	Нет	Нет
Металлический поднос	Нет	Да	Нет
Металлический лоток	Нет	Да	Нет
Алюминиевая фольга и контейнеры из фольги	Нет	Да	Нет

ТЕХНИЧЕСКИЕ ХАРАКТЕРИСТИКИ

Напряжение и частота/Потребляемая мощность (микроволны/гриль)	230 В/50 Гц, 1100 Вт (микроволны)
	900 Вт (гриль)
Номинальная выходная мощность микроволн	700 Вт
Рабочая частота	2450 МГц
Размеры корпуса (ВхШхГ)	243 мм×446 мм×363 мм
Размеры внутренней камеры печи (ВхШхГ)	172 мм×300 мм×305 мм
Объем печи	20 литров
Вес нетто	Около 10,7 кг

СХЕМА

1. Система защитной блокировки дверцы
2. Стекло дверцы
3. Роликовое кольцо
4. Вал
5. Панель управления
6. Волновод

(Не снимайте слюдяную пластину, закрывающую волновод)

7. Стекланный поворотный стол
8. Гриль
9. Металлическая решетка для гриля

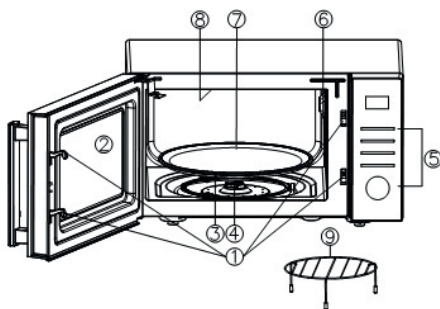

МИКРОВОЛНОВАЯ ПЕЧЬ



ПАНЕЛЬ УПРАВЛЕНИЯ



↻ **Дисплей**

На экране отображаются время приготовления, мощность и индикаторы.

↻ **Мощность**

Нажмите, чтобы выбрать уровень мощности приготовления пищи в микроволновой печи.

↻ **Часы**

Нажмите, чтобы установить время.

↻ **Гриль**

Нажмите, чтобы установить программу приготовления на гриле.

↻ **Комби**

Нажмите, чтобы установить комбинированные программы приготовления в микроволновой печи и на гриле.

↻ **Быстрая разморозка**

Нажмите, чтобы быстро разморозить продукты.

↻ **Автоматическая разморозка**

Нажмите, чтобы разморозить продукты в зависимости от их веса.

↻ **Установки**

Используйте, чтобы настроить работу микроволновой печи на выбранное вами время.

↻ **Стоп/Сброс**

Нажмите один раз, чтобы временно остановить приготовление, или дважды, чтобы полностью отменить приготовление.

↻ **Меню/Время**

Поверните ручку вправо, чтобы установить время, вес блюда или порцию.

Поверните ручку влево, чтобы выбрать меню автоматического приготовления.

↻ **Старт/+30 сек.**

Нажмите, чтобы запустить программу приготовления.

Нажмите, чтобы установить программу быстрого приготовления.

ЭКСПЛУАТАЦИЯ

⇒ При первом включении печи в сеть раздастся звуковой сигнал, а на дисплее появится «1:01».

⇒ В процессе настройки примерно через 30 секунд печь вернется в режим ожидания.

⇒ Если во время приготовления один раз нажать кнопку «Стоп/Сброс», программа будет приостановлена. Затем один раз нажмите кнопку «Старт/+30 сек.» для возобновления. Дважды нажмите «Стоп/Сброс» для отмены программы.

⇒ После окончания приготовления на дисплее появится индикация End, и каждые две минуты будет подаваться звуковой сигнал, пока пользователь не нажмет любую кнопку или не откроет дверцу.

⇒ В процессе работы при нажатии на действующую кнопку звуковой сигнал будет подаваться один раз, а при нажатии на недействующую кнопку, звуковой сигнал будет подан дважды.

УСТАНОВКА ЧАСОВ

Часы работают в 12- или 24-часовом формате, вы можете выбрать нужный вам, нажав кнопку «Часы».

1. В режиме ожидания нажмите кнопку «Часы» несколько раз, чтобы установить 12- или 24-часовой режим.

2. Поверните ручку «Меню/Время», чтобы установить часы.

3. Нажмите кнопку «Часы» или «Старт/+30 сек.» один раз.

4. Поверните ручку «Меню/Время», чтобы установить минуты.

5. Нажмите кнопку «Часы» или «Старт/+30 сек.» для подтверждения.

ПРИГОТОВЛЕНИЕ С ПОМОЩЬЮ МИКРОВОЛН

1. В режиме ожидания нажмите кнопку «Мощность» несколько раз, чтобы выбрать уровень мощности.

2. Поверните ручку «Меню/Время», чтобы установить время приготовления. Время варьируется от 10 секунд до 95 минут.

3. Нажмите кнопку «Старт/+30 сек.» для подтверждения.

Нажмите кнопку «Мощность», чтобы установить уровень мощности приготовления:

Нажмите кнопку «Мощность»	Мощность приготовления	Нажмите кнопку «Мощность»	Мощность приготовления
Один раз	100% (100)	7 раз	40% (40)
Два раза	90% (90)	8 раз	30% (30)
3 раза	80% (80)	9 раз	20% (20)
4 раза	70% (70)	10 раз	10% (10)
5 раза	60% (60)	11 раз	0% (00)
6 раза	50% (50)		

 **ПРИМЕЧАНИЕ:** Во время приготовления вы можете проверить установленный уровень мощности, нажав кнопку «Мощность». Если вы хотите готовить на полной мощности, поверните

МИКРОВОЛНОВАЯ ПЕЧЬ

ручку «Меню/Время» по часовой стрелке, чтобы установить время приготовления, а затем нажмите кнопку «Старт/+30 сек.» для запуска.

БЫСТРОЕ ПРИГОТОВЛЕНИЕ

Используйте эту функцию, чтобы запрограммировать печь на приготовление блюд на 100% мощности. В режиме ожидания несколько раз нажмите кнопку «Старт/+30 сек.» для установки времени приготовления (при каждом нажатии время увеличивается на 30 секунд и до 10 минут). Микроволновая печь начнет работать автоматически на полной мощности.

ГРИЛЬ

Приготовление на гриле особенно удобно для тонких ломтиков мяса, стейков, отбивных, шашлыков, колбасок и кусочков курицы. Данный режим также подходит для горячих бутербродов и блюд в панировке.

1. В режиме ожидания нажмите кнопку «Гриль» один раз.
2. Поверните ручку «Меню/Время», чтобы установить время приготовления. Время варьируется от 10 секунд до 95 минут.
3. Нажмите кнопку «Старт/+30 сек.» для запуска.

КОМБИ

Гриль работает дольше, чем микроволны в режиме приготовления 1. Данный режим используется для приготовления рыбы и для запекания. Но

микроволны работают дольше, чем гриль в режиме приготовления 2. Данный режим используется для приготовления пудингов, омлетов, запеченного картофеля и птицы.

1. В режиме ожидания нажмите кнопку «Комби» один или два раза, чтобы выбрать режим 1 или режим 2.
2. Поверните ручку «Меню/Время», чтобы установить время приготовления. Время варьируется от 10 секунд до 95 минут.
3. Нажмите кнопку «Старт/+30 сек.» для запуска.

БЫСТРАЯ РАЗМОРОЗКА

1. В режиме ожидания нажмите кнопку «Быстрая разморозка» один раз.
2. Поверните ручку «Меню/Время», чтобы установить время разморозки. Время варьируется от 10 секунд до 95 минут.
3. Нажмите кнопку «Старт/+30 сек.» для запуска.

 **ПРИМЕЧАНИЕ:** Во время размораживания прибор сделает паузу, напоминая вам о необходимости перевернуть продукты, после чего нажмите кнопку «Старт/+30 сек.» для возобновления работы.

АВТОРАЗМОРОЗКА

Время размораживания и уровень мощности устанавливаются автоматически после установки прибором веса продуктов. Вес замороженного продукта должен быть в диапазоне от 100 до 1800 г.

1. В режиме ожидания нажмите кнопку «Авторазморозка» несколько раз, чтобы выбрать уровень мощности.

2. Нажмите кнопку «Старт/+30 сек.» для запуска.

🗨 ПРИМЕЧАНИЕ: Во время размораживания прибор сделает паузу, напоминая вам о необходимости перевернуть продукты, после чего нажмите кнопку «Старт/+30 сек.» для возобновления работы.

УСТАНОВКИ

Эта функция позволяет включить микроволновую печь позже.

1. Установите программу приготовления (кроме быстрого приготовления, авторазморозки и быстрой разморозки).

2. Нажмите кнопку «Установки» один раз.

3. Поверните ручку «Меню/Время», чтобы установить часы.

4. Нажмите кнопку «Установки».

5. Поверните ручку «Меню/Время», чтобы установить минуты.

6. Нажмите кнопку «Старт/+30 сек.» для подтверждения.

🗨 ПРИМЕЧАНИЕ: Когда таймер включения установлен, вы можете проверить заданное время, нажав кнопку «Установки» один раз. Вы можете отменить эту функцию, нажав кнопку «Стоп/Сброс», когда на экране отображается заданное время.

БЛОКИРОВКА ОТ ДЕТЕЙ

Блокировка предотвращает использование микроволновой печи детьми без присмотра.

Чтобы выполнить блокировку от детей: в режиме ожидания, если в течение одной минуты не будет произведено никаких действий, печь автоматически перейдет в режим блокировки от детей, и загорится индикатор блокировки. В состоянии блокировки все кнопки отключены.

Для отмены: в режиме блокировки от детей откройте и закройте дверцу печи один раз, чтобы отменить функцию, после чего индикатор блокировки исчезнет.

АВТОМАТИЧЕСКИЕ ПРОГРАММЫ ПРИГОТОВЛЕНИЯ

Для автоматических программ приготовления не требуется программировать время и мощность приготовления. Достаточно указать тип блюда, которое вы хотите приготовить, а также вес или количество порций.

1. В режиме ожидания один раз поверните ручку «Меню/Время» против часовой стрелки до тех пор, пока не появится нужная программа, указанная в таблице «Меню автоматического приготовления».

2. Нажмите кнопку «Старт/+30 сек.» один раз.

3. Поверните ручку «Меню/Время», чтобы выбрать вес блюда или порцию.

4. Нажмите кнопку «Старт/+30 сек.» для запуска.

МИКРОВОЛНОВАЯ ПЕЧЬ

Меню автоматического приготовления:

Код продукта	Меню	Примечание
A-01	Молоко/кофе (200 мл/кружка, 1-3 кружки)	1. Для кодов A-09 ~ A-11 во время приготовления прибор сделает паузу, напоминая вам о необходимости перевернуть блюдо, затем закройте дверцу печи и нажмите кнопку «Старт/+30 сек.» для возобновления работы 2. Результат автоматического приготовления зависит от таких факторов, как колебания напряжения, форма и размер продуктов, ваши личные предпочтения относительно степени готовности определенных блюд и даже от того, насколько правильно вы поместили продукты в микроволновую печь. Если результат вас не удовлетворит, тригулируйте время приготовления
A-02	Рис (150-600 г)	
A-03	Спагетти (100 г, 200 г, 300 г)	
A-04	Картофель (230±10 г/порция, 1-2 порции)	
A-05	Попкорн (100 г)	
A-06	Авторагрев (200-800 г)	
A-07	Рыба (200-600 г)	
A-08	Пицца (150 г, 300 г, 450 г)	
A-09	Курица (800-1400 г)	
A-10	Говядина/баранина (200-600 г)	
A-11	Мясо на шампурах (100-500 г)	

⚠ ЧИСТКА И УХОД

➤ Перед очисткой выключите печь и отключите ее от электросети.

➤ Поддерживайте камеру печи в чистоте. Вытирайте брызги пищи или пролитые жидкости со стенок духовки с помощью влажной тряпки. При сильном загрязнении печи можно использовать мягкие моющие средства. Избегайте использования пульверизаторов и других агрессивных чистящих средств. Они могут оставить пятна, разводы или потускнеть на поверхности дверцы.

➤ Внешнюю поверхность печи следует очищать влажной тканью. Во избежание повреждения рабочих частей внутри печи не допускайте попадания воды в вентиляционные отверстия.

➤ Регулярно протирайте дверцу и стекло с обеих сторон, уплотнители

дверцы и прилегающие детали влажной тканью, чтобы удалить все брызги и разводы. Не используйте абразивные чистящие средства.

➤ Не используйте пароочиститель.

➤ Не допускайте попадания влаги на панель управления. Протирайте печь мягкой влажной тканью. При очистке панели управления оставьте дверцу микроволновой печи открытой, чтобы предотвратить ее случайное включение.

➤ В случае скопления пара внутри или снаружи дверцы печи, протрите ее мягкой тканью. Пар может образовываться, если микроволновая печь работает в условиях повышенной влажности.

➤ Время от времени необходимо снимать стеклянный поворотный стол

для очистки. Вымойте его в теплой воде или в посудомоечной машине.

➔ Роликовое кольцо и дно печи следует регулярно очищать, чтобы избежать возникновения чрезмерного шума. Просто протрите дно микроволновой печи мягким моющим средством. Роликовое кольцо можно мыть в мягкой мыльной воде или в посудомоечной машине. Следите за тем, чтобы роликовое кольцо было установлено в правильное положение.

➔ Запахи из микроволновой печи можно удалить следующим образом: размешайте в миске для микроволновой печи воду с соком и перетертой на терке кожурой лимона. Прогрейте ее в микроволновой печи в течение 5 минут. Затем тщательно протрите насухо мягкой тканью.



➔ В случае перегорания лампочки, обратитесь в сервисную службу для ее замены.

➔ Печь следует регулярно очищать и удалять все остатки пищи. Загрязнение печи может привести к ухудшению состояния поверхности, что приведет к сокращению срока ее службы и возникновению опасных ситуаций.

➔ Не утилизируйте печь в контейнер для бытового мусора; прибор следует передать в специальный центр для утилизации, предусмотренный местными нормами.

➔ При первом использовании микроволновой печи с функцией гриля может появиться небольшой дым и запах. Это нормальное явление, поскольку печь изготовлена из стальной пластины, покрытой смазочным маслом, в результате чего первое время печь будет выделять дым и запах, возникающие при сгорании смазочного масла. Это явление исчезнет после некоторого времени использования.

МИКРОВОЛНОВАЯ ПЕЧЬ

 ПРЕДУПРЕЖДЕНИЕ	<p>Прибор не предназначен для использования лицами (включая детей) с пониженными физическими, сенсорными или умственными способностями или при отсутствии у них жизненного опыта или знаний, если они не находятся под присмотром или не проинструктированы об использовании прибора лицом, ответственным за их безопасность. Дети должны находиться под присмотром во избежание игр с прибором</p>
	<p>При повреждении шнура питания его замену, во избежании опасности, должны производить изготовитель, сервисная служба или подобный квалифицированный персонал</p>
	<p>Недопустимо возникновение факельного пламени под воздухоочистителем (для вытяжек)</p>
 ВНИМАНИЕ!	<p>Детали прибора могут нагреваться во время работы</p>
<p>Условия хранения продукции по ГОСТу 15150-69, в помещениях с естественной вентиляцией при температуре воздуха от минус 50°C до плюс 40°C, относительной влажности не более 75%.</p>	

Обратите Ваше внимание!

Также, неисправностями Изделия не являются:

Микроволновые печи	<p>Незначительные технические запахи в новом изделии в начальный период эксплуатации</p>
	<p>Изменение цвета корпусных элементов в процессе эксплуатации</p>

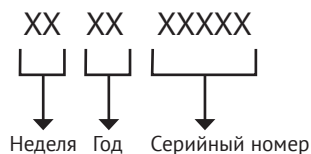
СЕРИЙНЫЙ НОМЕР:**ИЗГОТОВИТЕЛЬ:**

Эм энд Джи Хаусгерате ГмбХ
Потсдамер стр, 92 10785 Берлин

ЛИЦО, УПОЛНОМОЧЕННОЕ ИЗГОТОВИТЕЛЕМ:

ООО «Эм-Джи Русланд», 141400
г. Химки, ул. Бутаково, д. 4
info@kuppersberg.com

Фирма-производитель оставляет за собой право на внесение изменений в конструкцию, комплектацию и дизайн приборов.

Сделано в КНР, Завод-изготовитель: GUANGDONG GALANZ MICROWAVE ELECTRICAL APPLIANCES MANUFACTURING CO., LTD



ДЛЯ ЗАПИСЕЙ

ДЛЯ ЗАПИСЕЙ



УСЛОВИЯ ГАРАНТИЙНОГО ОБСЛУЖИВАНИЯ

Внимательно ознакомьтесь с условиями гарантийного обслуживания.

Изготовитель оставляет за собой право вносить изменения в конструкцию, комплектацию или технологию изготовления, таковые изменения не влекут обязательств по изменению или улучшению ранее выпущенных изделий. Указанные изменения могут быть произведены без предварительного уведомления.

Изготовителем техники марки «Kuppersberg» установлен срок службы 7 (семь) лет на крупную бытовую технику: газовые и комбинированные плиты, духовые шкафы, электрические и газовые варочные поверхности, холодильное оборудование, стиральные машины, сушильные барабаны, посудомоечные машины, пароварки, кухонные вытяжки), при соблюдении правил эксплуатации и применении ее в бытовых целях.

Данные сроки исчисляются с даты изготовления изделия.

Правила безопасного и эффективного использования изложены в Инструкции по эксплуатации. По истечении установленного срока службы изготовитель не несет ответственности за безопасность изделия.

На всю бытовую технику марки «Kuppersberg» гарантийный срок составляет 24 (двадцать четыре) месяца. Гарантийный срок исчисляется со дня заключения договора купли-продажи при наличии кассового и/или товарно-кассового чека, при отсутствии документов о покупке согласно п. 2 ст. 19 ЗоЗПП гарантийный срок исчисляется с даты изготовления изделия.

Данная Гарантия действительна только на территории Российской Федерации, Республики Беларусь, Республики Казахстан. Гарантия распространяется только на официально поставленные изделия, сертифицированные для указанных стран, а также на оригинальные комплектующие и составные части данных изделий.

На территории других государств гарантийный срок устанавливается в соответствии с внутренним законодательством.

1. Данная гарантия распространяется только на изделия, используемые в личных, семейных или домашних целях, не связанных с предпринимательской деятельностью.

2. Гарантийный срок на комплектующие изделия (такие изделия, которые могут быть сняты с основного изделия без применения каких-либо инструментов, а именно, ящики, полки, решётки, корзины, насадки, трубки, шланги или другие подобные комплектующие) составляет 6 (шесть) месяцев с момента продажи основного изделия магазином.

3. Гарантийный срок на новые комплектующие и составные части, установленные в изделие, взамен вышедших из строя, при гарантийном ремонте, равен сроку гарантии на изделие и заканчивается одновременно с окончанием гарантийного срока изделия.

4. Гарантийный срок на элементы освещения, лампы составляет 15 дней с даты покупки прибора.

5. Гарантийный ремонт выполняется бесплатно авторизованным сервисным центром на дому у потребителя или в мастерской по усмотрению сервисного центра.

6. Прежде чем вызвать специалиста сервисного центра, внимательно прочитайте инструкцию по эксплуатации изделия. Если изделие исправно, то за сервисным центром остаётся право требовать от Потребителя возмещения стоимости сервисных мероприятий за ложный вызов.

7. Для осуществления технического обслуживания и ремонта изделия, потребителю необходимо обеспечить доступ сотруднику авторизованного сервисного центра к изделию (в том числе встраиваемому).

8. Претензии по качеству основного изделия, его комплектующих и составных частей принимаются при условии, что недостатки обнаружены в течение гарантийных сроков, установленных соответственно на основное изделие, его комплектующие и составные части. Претензии рассматриваются после только после предварительной проверки качества изделия представителем авторизованного сервисного центра.

9. Во избежание возможных недоразумений, сохраняйте в течении гарантийного срока изделия документы, прилагаемые при продаже (кассовый и/или товарный чек, инструкцию по эксплуатации).

10. Изготовитель не несет какой-либо ответственности за любой возможный ущерб, нанесенный потребителю, в случаях несоблюдения требований Изготовителя, указанных в данном гарантийном документе и инструкции по эксплуатации.

Изготовитель не несет гарантийные обязательства в следующих случаях:

При возникновении недостатков, вызванных несоблюдением прилагаемой к изделию инструкции по эксплуатации, неправильной установкой, хранением или транспортировкой изделия, небрежным обращением или плохим уходом, неправильным использованием, включая перегрузку.

Использования изделия для предпринимательской или профессиональной деятельности.

Не соблюдения потребителем правил подключения и монтажа изделия, установки дополнительных элементов на изделии, препятствующих доступу специалиста к прибору для проведения сервисных мероприятий.

На изделия, которые подвергались ремонту, разборке или конструктивным изменениям, которые повлекли отказ в работе изделия, неуполномоченными на то лицами или организациями не являющимися авторизованными сервисными центрами.

Так же если удалены, не разборчивы или изменены заводские наклейки с указанием модели, продуктового и серийного номера изделия.

Повреждений техники или нарушений ее нормальной работы, которые вызваны не зависящими от производителя причинами, такими как нестабильность параметров электросети (установленных государственными стандартами ГОСТ 13109-97), явления природы и стихийные бедствия, пожар, домашние животные и насекомые, попадание внутрь изделия посторонних предметов, жидкостей, и другими подобными причинами.

Повреждения техники или нарушений ее нормальной работы, вызванных сверхнормативными отклонениями параметров электро-, газо-, или водоснабжения от номинальных значений.

Внешние и внутренние загрязнения, царапины, трещины, вмятины, потёртости и прочие механические повреждения, повреждения стеклянных деталей, включая разрушения, повреждения стеклокерамики, изменения цвета стеклокерамики в зонах конфорок, царапины, возникшие в процессе эксплуатации.

Использование посуды не соответствующего типа и размера, рекомендованного изготовителем согласно инструкции по эксплуатации.

На шум и звуки работы электрооборудования индукционных и электрических плит, даже в выключенном состоянии, так же на шум пламени, издаваемый газовыми конфорками.

Повреждения деталей, которые произошли в результате естественного износа, включая расходные материалы, такие как: лампы, элементы питания, фильтры, монтажные и уплотнительные элементы, соединительные электрокабели, разъёмы, шланги, фильтры, антивозвратные клапаны, металлические и стеклянные противни, решетки, держатели противней и решеток, телескопические направляющие, тарелки, блюда, ручки и кнопки управления, решетки плит, составные части конфорок и дополнительных аксессуаров.

Образования на нагревательных элементах избыточного слоя накипи, при повышенной жесткости воды необходима обработка соответствующими составами.

Попадания во внутренние рабочие объёмы изделия посторонних предметов, мелких деталей одежды или остатков пищи.

Механических повреждений изделия потребителем (вмятины, царапины, трещины, сколы и т. д.)

Потери товарного вида изделия в следствие воздействия химических веществ.

Длительных термических воздействиях и других подобных повреждениях, возникших в процессе эксплуатации. Время приготовления пищи не должно превышать более 3 часов непрерывного включения конфорок.

На работы по установке, регулировке, чистке изделия, замене расходных материалов и прочий уход за изделием, оговорённый в инструкции по эксплуатации (периодическое обслуживание).

Движения хладагента внутри холодильника, морозильника, который может издавать кратковременные шумы (свист, звук перетекающей жидкости и т. д.), даже при отключенном компрессоре, что не является дефектом, так же не является дефектом потрескивание составных частей прибора в результате температурных деформаций. Характерные звуки включения компрессора и автоматики являются нормальными звуками при работе электрооборудования прибора. Для холодильников, оборудованных устройством для приготовления льда (ледогенератором), при не использовании устройства для приготовления льда (ледогенератора) в течении 7 дней и более, обязательно требуется отключать функцию приготовления льда, освободить емкость от ранее приготовленного льда. Во избежание солнечного ультрафиолетового и температурного воздействия на корпус холодильника, место для установки холодильника должно быть защищено от прямого попадания солнечного света на прибор.

Установка и подключение крупной бытовой техники, включая встраиваемую бытовую технику

Для установки и подключения изделий производитель рекомендует Вам обратиться в авторизованные сервисные центры. Вы можете воспользоваться услугами любых других квалифицированных специалистов имеющих сертификат на оказание подобных услуг.

Перед установкой, использованием обязательно внимательно прочтите Инструкцию по эксплуатации.

Оплата работ по установке и подключению изделия происходит по прейскуранту сервисного центра.

Изготовитель не несёт какой-либо ответственности за любой ущерб, нанесенный имуществу граждан вследствие установки и подключения, не соответствующих требованиям, указанным в инструкции по эксплуатации и произведенных не уполномоченными на то лицами.

В случае нарушений требований Изготовителя по установке и подключению, ответственность за причиненный ущерб несет лицо или организация, проводившее работы по установке и подключению.

Газовая бытовая техника подключается только специалистом, имеющим лицензию и допуск на работы с газовым оборудованием. Гарантийное и сервисное обслуживание осуществляется только при наличии отметки в паспорте изделия о подключении или документа уполномоченной организации о подключении газового оборудования.

Изделия, имеющие трехконтактную сетевую вилку, обязательно должно быть заземлено.

По всем вопросам технического обслуживания и приобретения оригинальных расходных материалов и аксессуаров Вы можете обращаться в авторизованные сервисные центры, информация по сервисному обслуживанию изделий «Kuppersberg» указана на сайте изготовителя: www.kuppersberg.com

KUPPERSBERG

СЕРВИСНАЯ КНИЖКА

МОДЕЛЬ

ТИП ИЗДЕЛИЯ

СЕРИЙНЫЙ НОМЕР

ДАТА ПРОДАЖИ

М.П.
продавца

Уважаемый Покупатель!

Благодарим Вас за выбор продукции компании KUPPERSBERG. Настоящим, компания KUPPERSBERG подтверждает, что приобретенная Вами техника изготовлена из высококачественных материалов при повышенном контроле качества продукции и отвечает всем техническим и экологическим критериям, предъявляемым к домашней бытовой технике.

Данный товар сертифицирован на территории Российской Федерации. Производитель обязуется обеспечить бесплатный гарантийный ремонт в течение всего гарантийного срока.

Требования потребителя, соответствующие Законодательству РФ, могут быть предъявлены в течение 24 месяцев с Даты продажи изделия при условии, что недостатки в продукции не возникли вследствие нарушения покупателем правил пользования, транспортировки, хранения и иных действий пользователя или третьих лиц или обстоятельств непреодолимой силы (пожар, природная катастрофа и т.д.).

Гарантийное обслуживание осуществляется в уполномоченных KUPPERSBERG авторизованных сервисных центрах. Ответственность за качество, сроки ремонта несут уполномоченные сервисные центры. Неисправные детали и узлы техники в гарантийный период заменяются потребителю на новые безвозмездно.

ООО «КУППЕРСБЕРГ-СЕРВИС»

Установка, гарантийное и послегарантийное обслуживание, продажа запасных частей по Москве и Московской области +7 (495) 236-90-67

Телефон горячей линии KUPPERSBERG:

8 (800) 250-17-18 (звонки для всех регионов РФ бесплатные)

Часы работы горячей линии:

понедельник-пятница с 9-00 до 18-00 без перерыва

Полный список авторизованных сервисных центров KUPPERSBERG

Вы можете найти на официальном сайте www.kuppersberg.com

СВЕДЕНИЯ О РЕМОНТАХ

Ремонт №1

Дата обращения	Дата ремонта	Неисправность	Выполненная работа	Запасная часть

Ремонт №2

Дата обращения	Дата ремонта	Неисправность	Выполненная работа	Запасная часть

Ремонт №3

Дата обращения	Дата ремонта	Неисправность	Выполненная работа	Запасная часть

KUPPERSBERG

ГАРАНТИЙНЫЙ СЕРТИФИКАТ

Обратите особое внимание!

Все условия гарантии регулируются действующим Законодательством РФ.

Гарантийные обязательства не распространяются на технику с неисправностями, возникшими вследствие нарушения технологических требований, описанных в Инструкции по эксплуатации, в том числе:

- нестабильности параметров электросети, установленных ГОСТ 13109-87, а также нестабильности уровня давления газа, согласно ГОСТ Р50696-2006;
- нестабильности водопроводной сети, установленных СНиП 2.04.02-84;
- на технику, используемую от целей, отличных от бытового пользования, а также технику, установленную в организациях любого типа собственности;
- при наличии следов механических повреждений (трещины, сколы, царапины и пр.), связанных с причиной обращения;
- при наличии следов несанкционированного вскрытия или неквалифицированного ремонта третьими лицами (за исключением особых случаев, предусмотренных действующим Законодательством РФ);
- при несоответствии данных о технике в Сервисной книжке и на оригинальной наклейке (шильде) на изделии;
- при неправильном подключении изделия, попадании внутрь изделия посторонних предметов, мелких деталей и фрагментов одежды или остатков пищи;
- при попадании на внутренние узлы и детали изделия посторонних жидкостей, насекомых или при наличии следов их жизнедеятельности;
- вследствие образования на элементах изделия избыточного слоя накипи или иных отложений, вызванных повышенной жесткостью воды;
- при обнаружении воздействия на внутренние и внешние элементы изделия агрессивных химических веществ, а также термического воздействия;
- в случае, если изделие на момент визита уполномоченной сервисной службы KUPPERSBERG было в технически исправном состоянии.

KUPPERSBERG

#1

Модель изделия _____

Серийный № _____

Дата продажи _____

М.П.
продавца

KUPPERSBERG

#2

Модель изделия _____

Серийный № _____

Дата продажи _____

М.П.
продавца

KUPPERSBERG

#3

Модель изделия _____

Серийный № _____

Дата продажи _____

М.П.
продавца

Товар получен без повреждений, претензий к внешнему виду и комплектности не имею

(Фамилия, имя и подпись Потребителя)

С условиями гарантийных обязательств KUPPERSBERG ознакомлен и согласен. Полная, необходимая, достоверная информация о Товаре, Изготовителе, Продавце мною получена

(Фамилия, имя и подпись Потребителя)

СВЕДЕНИЯ ОБ УСТАНОВКЕ

Заполняется лицом, осуществившем подключение (Установку)

Дата подключения (установки)	Фамилия, Имя специалиста, проводившего подключение	Наименование организации, выполнившей подключение	Подпись специалиста, проводившего подключение

Внимание: KUPPERSBERG настоятельно рекомендует доверять подключение (установку) приобретённого Товара специалистам Авторизованного сервисного центра KUPPERSBERG. При подключении изделия через АСЦ KUPPERSBERG, гарантийный срок исчисляется с Даты подключения (установки) изделия, но не более 3 месяцев с даты продажи. ООО «КУППЕРСБЕРГ-СЕРВИС» для Москвы и Московской области: +7 (495) 236-90-67, Пн-Пт: с 9-00 до 18-00. Оплата работ по подключению и настройке изделия осуществляется на основании прейскуранта платных услуг организации, осуществляющей подключение. Изготовитель не несёт ответственности за ущерб имуществу и здоровью граждан, возникший в связи с неквалифицированным подключением изделия третьими лицами. В случае возникновения поломки изделия вследствие описанных выше причин, ответственность за причинённый ущерб потребителю, а также за восстановление работоспособности изделия, несёт лицо, осуществлявшее подключение. Газовые варочные панели и духовки могут быть установлены только сертифицированным специалистом, имеющим соответствующий допуск на установку и проведение работ по газовому оборудованию. Гарантийное обслуживание осуществляется только при наличии отметки Организации, уполномоченной на проведение такого рода работ.

KUPPERSBERG

#1

Сервис-центр _____

Инженер, Ф.И.О.,
подпись _____

Дата ремонта _____

М.П.
сервис-центра

KUPPERSBERG

#2

Сервис-центр _____

Инженер, Ф.И.О.,
подпись _____

Дата ремонта _____

М.П.
сервис-центра

KUPPERSBERG

#3

Сервис-центр _____

Инженер, Ф.И.О.,
подпись _____

Дата ремонта _____

М.П.
сервис-центра

KUPPERSBERG



ВНИМАНИЕ!

ГАРАНТИЙНЫЙ ТАЛОН НАХОДИТСЯ
ВНУТРИ НАСТОЯЩЕГО РУКОВОДСТВА.
ПРОИЗВОДИТЕЛЬ НАСТОЯТЕЛЬНО
РЕКОМЕНДУЕТ СОХРАНЯТЬ
НАСТОЯЩЕЕ РУКОВОДСТВО
В ТЕЧЕНИЕ ВСЕГО СРОКА
ПОЛЬЗОВАНИЯ ИЗДЕЛИЕМ.

➔ Kuppersberg

➔ www.kuppersberg.com