

Instructions for use of a pedestal drawer	EN
Instruktioner för användning av en piedestallåda	SE
Bruksanvisning for en sokkelskuff	NO
Brugsanvisning for sokkelskuffe	DK
Sokkelilaatikon käyttöohjeet	FI
Gebrauchsanleitung für Sockelschublade	D
Notice d'utilisation d'un bloc tiroir	FR
Instrucciones de uso Base con cajón	ES
Istruzioni per l'uso Cassetto piedistallo	IT
Инструкция по использованию напольного ящика	RU
Інструкція з експлуатації тумби із шухлядою	UA
底座抽屜操作指南	TCN
底座抽屜操作指南	SCN
Navodilo za uporabo predalnika z izvlečno polico	SI

EN - SAFETY PRECAUTIONS	3
Installation and use of a pedestal drawer	4
SV - SÄKERHETSANVISNINGAR	6
Installation och användning av en piedestallåda	7
NO - SIKKERHETSREGLER	9
Montering og bruk av en sokkelskuff	10
DA - SIKKERHEDSFORSKRIFTER	12
Montering og brug af en sokkelskuffe	13
FI - TURVATOIMENPITEET	15
Sokkelilaatikon asennus ja käyttö	16
DE - SICHERHEITSHINWEISE	18
Montage und Gebrauch der Sockelschublade	19
FR - CONSIGNES DE SÉCURITÉ	21
Installation et utilisation du bloc tiroir	22
ES - ADVERTENCIAS DE SEGURIDAD	24
Instalación y uso de la base con cajón debajo del aparato (pedestal drawer)	25
IT - AVVERTENZE DI SICUREZZA	27
Collocazione e uso del cassetto con ripiano estraibile sotto l'apparecchio (cassetto piedistallo)	28
RU - УКАЗАНИЯ ПО ТЕХНИКЕ БЕЗОПАСНОСТИ	30
Установка и использование напольного ящика	31
UK - ПРАВИЛА ТЕХНІКИ БЕЗПЕКИ	33
Встановлення та використання тумби із шухлядою	34
TCN - 安全須知	36
底座抽屜的安裝和使用	37

SCN - 安全須知	39
底座抽屜的安裝和使用	40
SL - VARNOSTNA OPOZORILA	42
Namestitev in uporaba predalnika z izvlečno polico pod stroj (pedestal drawer)	43





Please read the instruction manual and save it for future reference.

 To reduce the risk of fire, electric shock or injury to persons during the use of your appliance, follow the basic precautions, including the following:

- Before using the product for the first time, please read all instructions and save them for future reference.
- Instructions for use are available on our website at www.asko.com.
- The product is intended solely for household use.
- Do not repair and do not attempt to replace any part of the product or to service it in any other way, unless this is expressly recommended in the instructions for use and maintenance or in the instructions for user repairs. Also, do not attempt any repairs or servicing if you do not understand the instructions entirely or if you lack the skills for such repairs.
- Any product repair and maintenance pertaining to safety or performance should be done by trained experts.
- In case of incorrect use or product servicing by an unauthorized person, the user shall be solely responsible for covering any damage or expenses.
- Do not allow children to play with the product or on the product. Watch children closely when you are using the product near them.
- The product is not intended for use by persons (including children) with impaired physical or mental capabilities or lack of experience and knowledge. Such persons should be instructed on safe use of the product by the person responsible for their safety.
- Do not let children younger than three years come near the appliance, unless they are under constant supervision.
- Do not install or store the product in places where it could be exposed to the elements.

The following symbols are used throughout the manual and they have the following meanings:

	Information, advice, tip, or recommendation
	Warning – general danger
	Warning – danger of electric shock

INSTALLATION AND USE OF A PEDESTAL DRAWER



The pedestal drawer may only be used with a washing machine and a dryer by the manufacturer Asko Appliances.

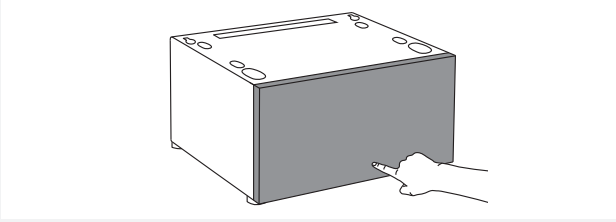

1 Press on the pedestal drawer to open it.

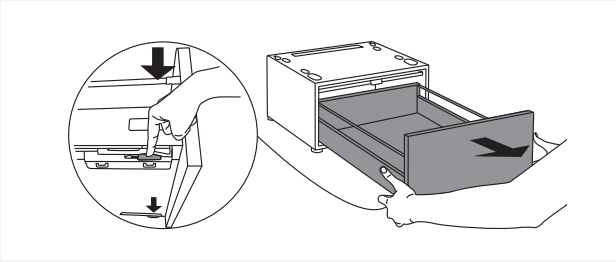

2 Use both hands to pull out the pedestal drawer towards you. Then, push the plastic levers located on the drawer guides under the drawer on each side towards the middle in order to release the stop preventing the drawer from being pulled out completely.

Pull out the entire pedestal drawer.

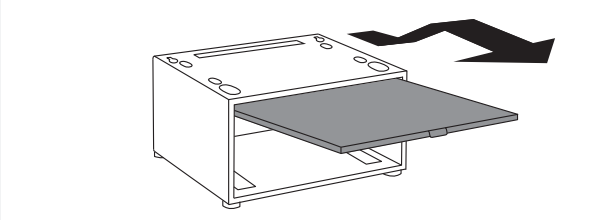

3 Pull out the shelf in an upward arc.

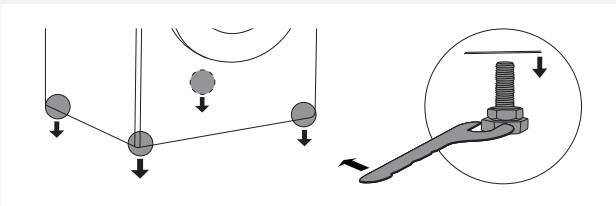

4 Tilt the washing machine or dryer to either side, and use a wrench (22 mm) to remove the metal feet.

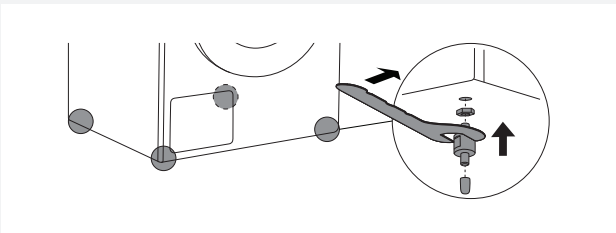

5.1 Attaching the spacers to the washing machine.

First, screw the supplied nuts onto the spacer. Then, use an open spanner (22 mm) to attach the spacers to the spot where the metal feet were previously attached.

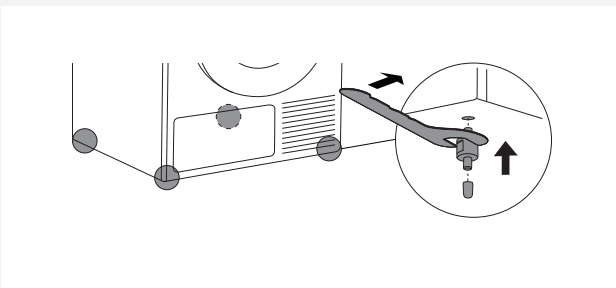

5.2 Attaching the spacers to the dryer.

Use an open spanner (22 mm) to attach the spacers to where the metal feet were previously attached.

Attach the rubber caps onto the spacers in order to protect your floor during installation.

Tilt the machine to the other side and repeat steps 4 and 5.



The pedestal drawer is intended solely for installation under an appliance. The drawer can only support the weight of one appliance. If a pedestal drawer is installed under a washing machine, do not install a dryer onto the washing machine, or vice versa.

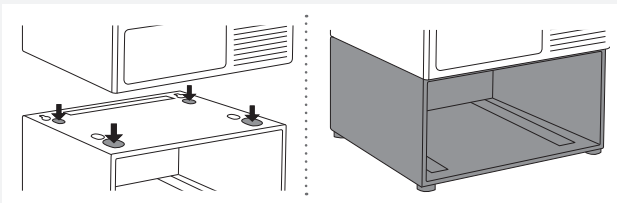

6 Lift the washing machine or dryer and place it over the pedestal drawer.

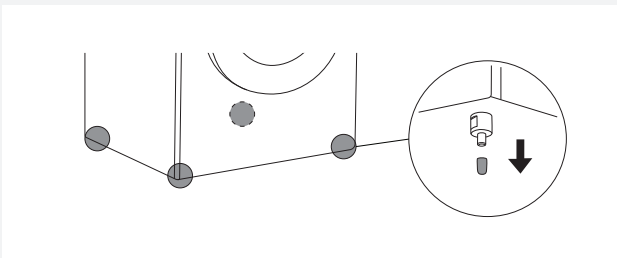

7 Remove the rubber caps.

Then, replace the drawer (see steps 10 and 11) and make sure the washing machine and dryer are level. Adjust their position if necessary.

When the position is set, remove the pedestal drawer.

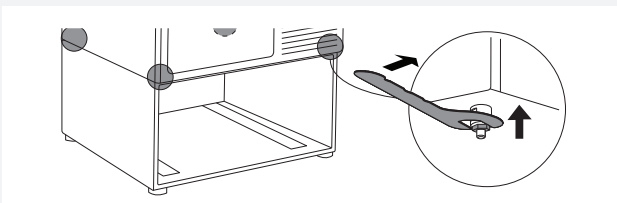

8 Attach the nuts to all four spacers on the washing machine or dryer, and tighten them with an open spanner (17 mm).

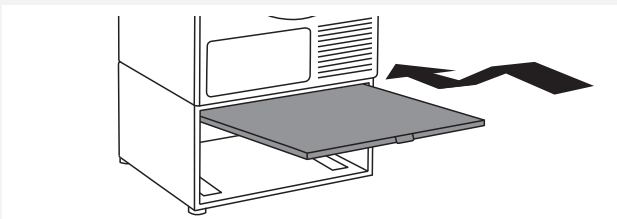

9 Replace the pull-out shelf.

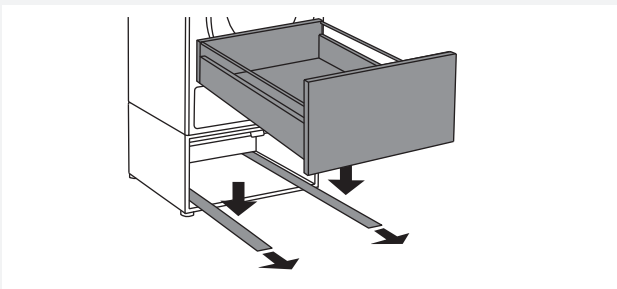

10 Pull out both guides and place the pedestal drawer onto the guides.

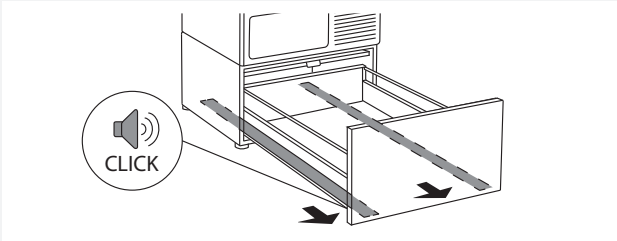

11 Use the plastic stops under the guides to pull the guides towards you until you hear the guides "CLICK" into place.

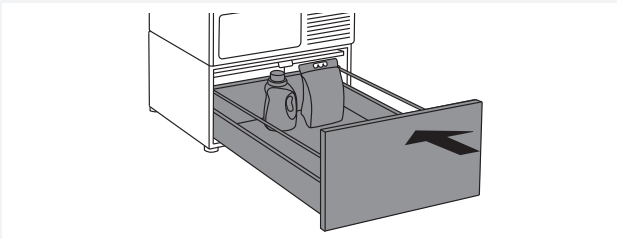

12 The pedestal drawer can be used as storage space for a variety of objects (e.g. washing detergent or conditioner). After use, close the pedestal drawer.





Läs bruksanvisningen och spara den för framtida bruk.

 För att minska risken för brand, elektriska stötar eller personskador vid användning av apparaten, följ de grundläggande försiktighetsåtgärderna, inklusive följande:

- Innan du använder produkten för första gången ska du läsa alla instruktioner och spara dem för framtida bruk.
- Bruksanvisning finns på vår webbplats på www.asko.com.
- Produkten är endast avsedd för hushållsbruk.
- Reparera inte eller försök att ersätta någon del av produkten eller serva den på något annat sätt, om det inte uttryckligen rekommenderas i bruksanvisningen eller i instruktionerna för användarreparationer. Försök inte heller utföra några reparationer eller underhåll om du inte förstår instruktionerna helt, eller om du saknar kompetens för sådana reparationer.
- All produktreparation och underhåll som hänför sig till säkerhet eller prestanda bör utföras av utbildade experter.
- Vid felaktig användning av apparaten, eller om service utförs av obehörig person, ansvarar användaren för eventuella kostnader för skador.
- Låt inte barn leka med produkten eller på produkten. Ha noga uppsikt över barnen när du använder produkten i närheten av dem.
- Produkten är inte avsedd att användas av personer (inklusive barn) med nedsatt fysisk eller mental förmåga eller brist på erfarenhet och kunskap. Sådana personer ska instrueras om säker användning av produkten av den person som ansvarar för deras säkerhet.
- Låt inte barn yngre än tre år komma nära apparaten, såvida de inte är under ständig övervakning.
- Installera eller förvara inte produkten på platser där den kan utsättas för väder och vind.

Följande symboler används i hela bruksanvisningen och de har följande betydelser:

	Information, rådgivning, tips eller rekommendation
	Varning – allmän fara
	Varning – risk för elektriska stötar

INSTALLATION OCH ANVÄNDNING AV EN PIEDESTALLÅDA

 Piedestallådan får endast användas med en tvättmaskin och en torktumlare av tillverkaren Asko Appliances.

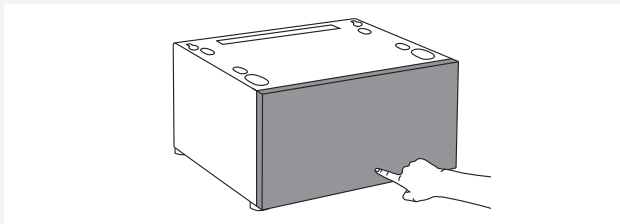

1 Tryck på piedestallådan för att öppna den.

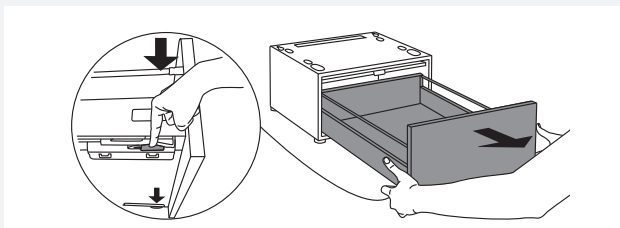

2 Använd båda händerna för att dra ut piedestallådan. Därefter trycker du på plastspakarna placerade på lådstyrningarna under lådan på varje sida mot mitten för att frigöra stoppet som förhindrar lådan från att dras ut helt.

Dra ut hela piedestallådan.

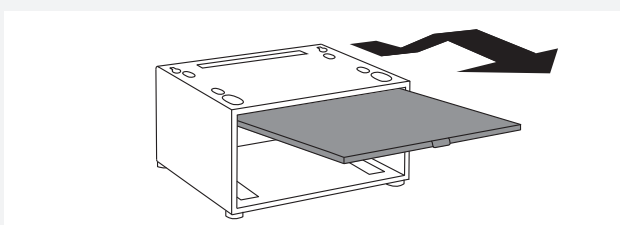

3 Dra ut hyllan i en uppåtgående bågrörelse.

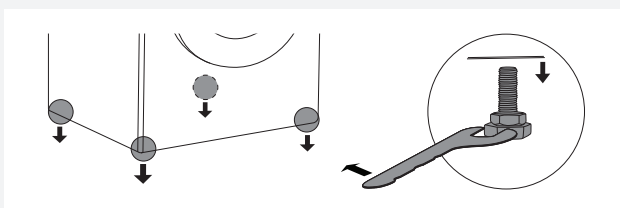

4 Luta tvättmaskinen eller torktumlaren till ena sidan och använd en skruvnyckel (22 mm) för att avlägsna metallfötterna.

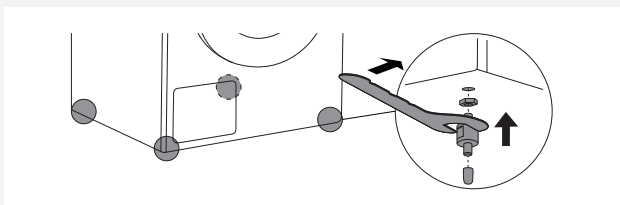

5.1 Fastsättning av distanserna på tvättmaskinen.

Skruva först fast de medföljande muttrarna på distansen. Använd sedan en öppen nyckel (22 mm) för att fästa distanserna på det ställe där metallfötterna tidigare fästs.

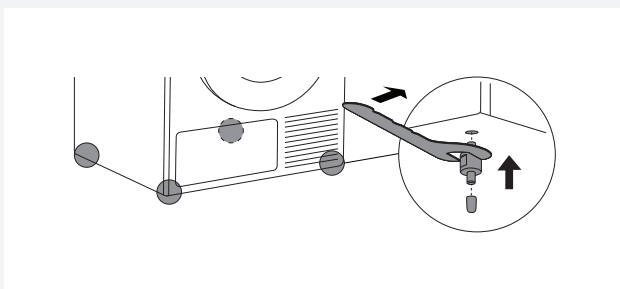

5.2 Fastsättning av distanserna på torktumlaren.

Använd sedan en öppen nyckel (22 mm) för att fästa distanserna på det ställe där metallfötterna tidigare fästs.

Fäst gummiskydd på distanserna för att skydda golvet under installationen.

Luta maskinen till den andra sidan och upprepa steg 4 och 5.

 Piedestallådan är endast avsedd för installation under en apparat. Lådan kan bara stödja vikten av en apparat. Om piedestallådan installeras under en tvättmaskin, installera inte någon torktumlare på tvättmaskinen och vice versa.

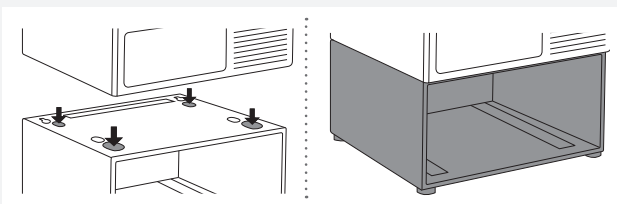

6 Lyft tvättmaskinen eller torktumlaren och placera den över piedestallådan.

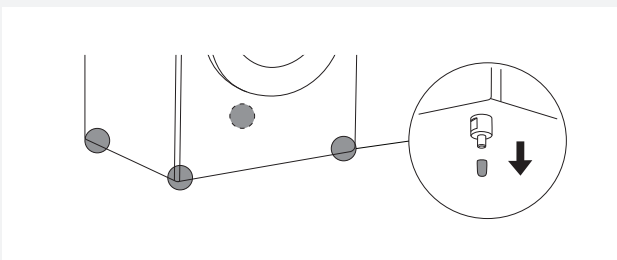

7 Ta bort gummiskydden.

Byt sedan lådan (se steg 10 och 11) och se till att tvättmaskinen och torktumlaren är i linje. Justera positionen om det behövs.

När positionen har justerats, ta bort piedestallådan.

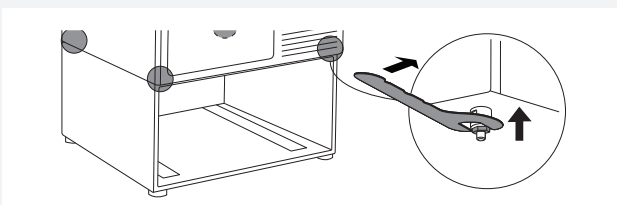

8 Fäst muttrarna till alla fyra distanser på tvättmaskinen eller torktumlaren, och dra åt dem med en öppen nyckel (17 mm).

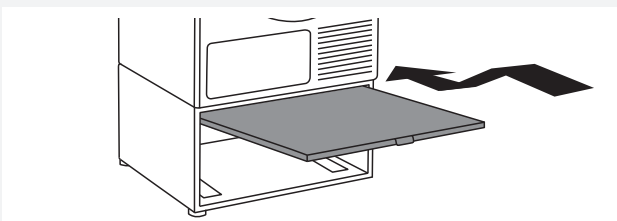

9 Sätt tillbaka den utdragbara hyllan.

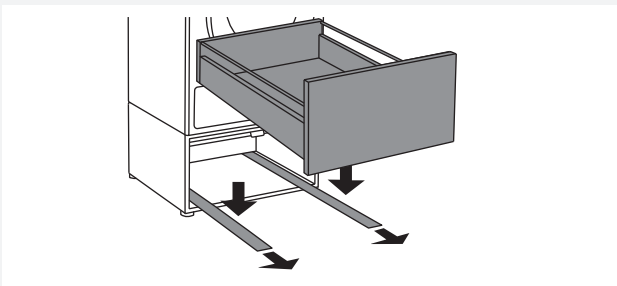

10 Dra ut båda styrningarna och placera piedestallådan på skenor.

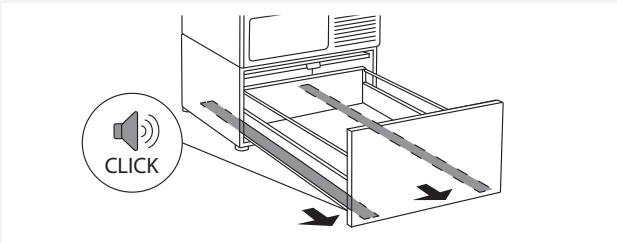

11 Använd plastpluggarna under styrningarna för att dra styrningarna mot dig tills du hör styrningarna klicka på plats.

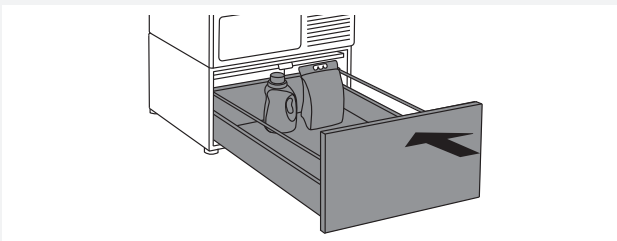

12 Piedestallådan kan användas som förvaringsutrymme för en mängd olika föremål (t.ex tvättmedel eller sköljmedel). Stäng piedestallådan efter användning.



Les gjennom denne bruksanvisningen og ta vare på den for senere bruk.

⚠ For å redusere faren for brann, elektrisk støt eller personskade under bruk av apparatet, må du overholde de grunnleggende sikkerhetsreglene, blant annet følgende:

- Før du bruker produktet for første gang, må du lese gjennom hele bruksanvisningen og ta vare på den for senere bruk.
- Bruksanvisningen er tilgjengelig på vår hjemmeside på www.asko.com.
- Produktet er kun beregnet til husholdningsbruk.
- Ikke reparer eller prøv å skifte ut noen deler på produktet eller foreta vedlikehold av noe slag hvis ikke dette er anbefalt uttrykkelig i bruks- og vedlikeholdsanvisningen eller i instruksjonene for brukerreparasjon. Prøv heller ikke å reparere eller utføre vedlikehold hvis du ikke forstår bruksanvisningen helt eller hvis du ikke har de nødvendige kunnskapene til slike reparasjoner.
- Alle produktreparasjoner og alt vedlikehold knyttet til sikkerhet eller ytelse, skal utføres av kvalifiserte fagfolk.
- Ved feil bruk av apparatet eller vedlikehold utført av uautoriserte personer, må brukeren selv dekke kostnadene ved eventuelle skader.
- Ikke la barn leke med produktet eller på produktet. Hold øye med barn når du bruker produktet i nærheten av dem.
- Produktet er ikke beregnet for bruk av personer (inkludert barn) med nedsatte fysiske eller psykiske evner eller mangel på erfaring og kunnskap. Slike personer må få opplæring i trygg bruk av produktet av den personen som er ansvarlig for deres sikkerhet.
- Ikke la barn under tre år komme nær produktet hvis ikke de er under konstant oppsyn.
- Ikke installer eller lagre produktet på steder der det er utsatt for vær og vind.

Følgende symboler brukes i bruksanvisningen og har følgende betydning:

	Informasjon, råd, tips eller anbefaling
	Advarsel – generell fare
	Advarsel – fare for elektrisk støt

MONTERING OG BRUK AV EN SOKKELSKUFF

 Sokkelskuffen skal bare brukes med en vaskemaskin og tørketrommel produsert av Asko Appliances.

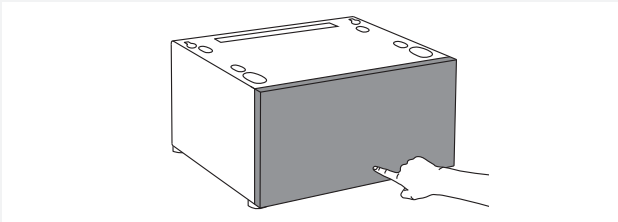

1 Trykk på sokkelskuffen for å åpne den.

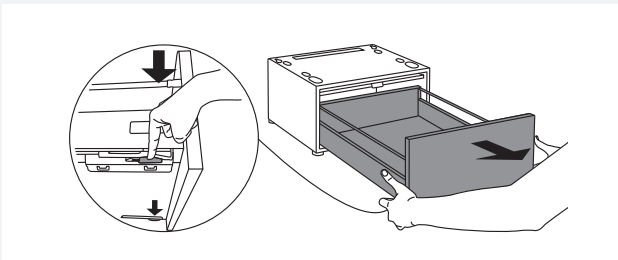

2 Bruk begge hender til å trekke sokkelskuffen mot deg. Deretter skyver du plasthendlene på skuffskinnene under skuffen på begge sider mot midten for å frigjøre låsen som hindrer at skuffen kan trekkes helt ut.

Trekk ut hele sokkelskuffen.

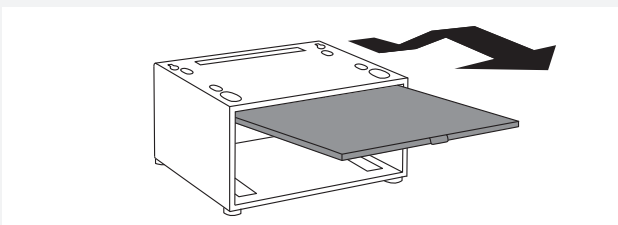

3 Trekk ut hyllen på skrå oppover.

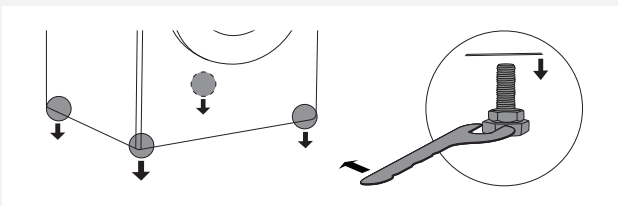

4 Vipp vaskemaskinen eller tørketrommelen til en av sidene, og bruk en nøkkel (22 mm) til å fjerne metallbena.

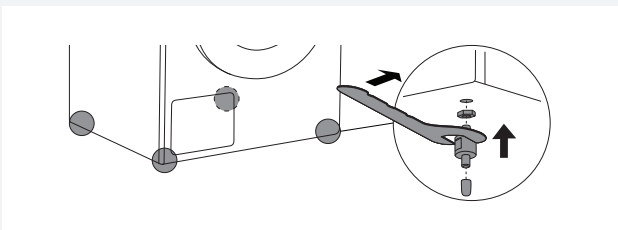

5.1 Feste avstandsstykkene til vaskemaskinen.

Først skrur du de medfølgende mutrene inn på avstandsstykket. Deretter bruker du en fastnøkkel (22 mm) til å feste avstandsstykkene der metallbena tidligere var festet.

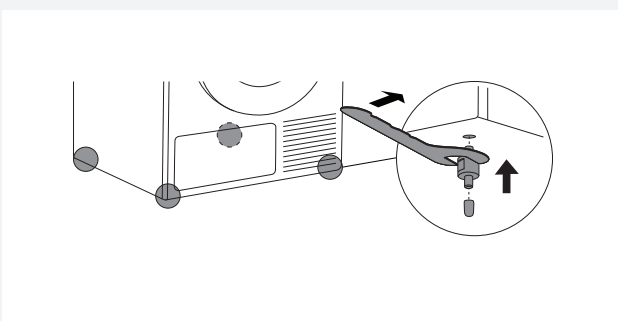

5.2 Feste avstandsstykker til tørketrommelen.

Bruk en nøkkel (22 mm) til å feste avstandsstykkene der metallbena tidligere var festet.

Fest gummidekslene på avstandsstykkene for å beskytte gulvet under installasjonen.

Vipp maskinen til den andre siden og gjenta trinn 4 og 5.

 Sokkelskuffen er bare beregnet for installasjon under et apparat. Skuffen tåler bare vekten av ett apparat. Dersom sokkelskuffen installeres under en vaskemaskin, må du ikke montere en tørketrommel oppå vaskemaskinen eller omvendt.

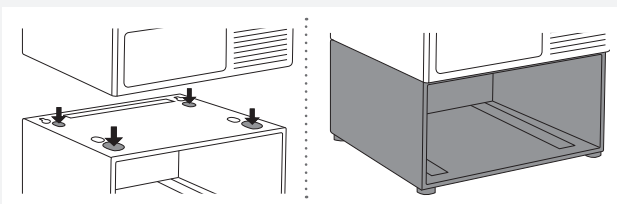

6 Løft vaskemaskinen eller tørketrommelen opp og plasser den over sokkelskuffen.

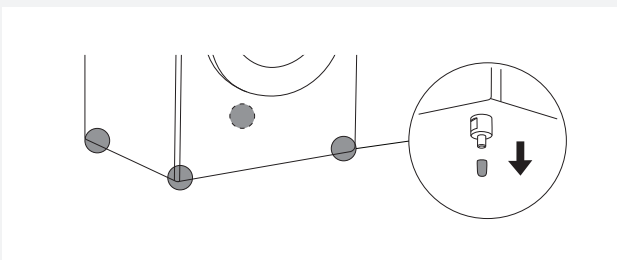

7 Fjern gummidekslene.

Deretter setter du skuffen tilbake på plass (se trinn 10 og 11), og kontrollerer at vaskemaskinen eller tørketrommelen er i vater. Juster posisjonen hvis nødvendig.

Når posisjonen er innstilt, fjerner du sokkelskuffen.

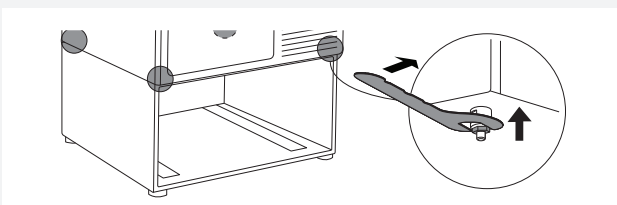

8 Fest mutrene til alle de fire avstandsstykkene på vaskemaskinen eller tørketrommelen, og stram dem med en nøkkel (17 mm).

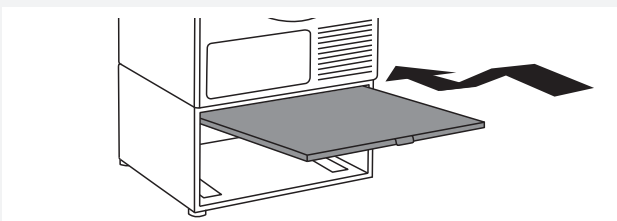

9 Sett den uttrekkbare hyllen tilbake på plass.

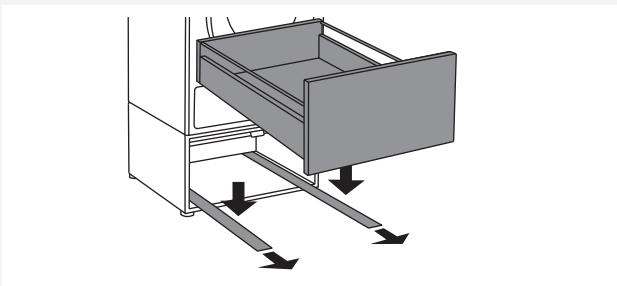

10 Trekk ut begge skinnene og plasser sokkelskuffen på skinnene.

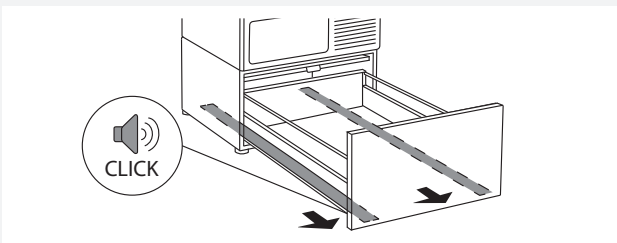

11 Bruk plaststopperne under skinnene til å trekke skinnene mot deg til du hører at skinnene klikker på plass.

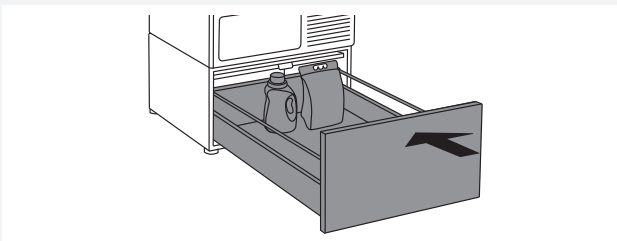

12 Sokkelskuffen kan brukes til oppbevaring av en rekke gjenstander (for eksempel vaskemiddel og tøymykner). Lukk sokkelskuffen etter bruk.





Læs brugsanvisningen, og gem den til eventuel senere brug.

 Følg disse grundlæggende sikkerhedsforskrifter under brugen af apparatet for at forebygge risikoen for brand, elektrisk stød og personskade:

- Læs hele brugsvejledningen, før produktet tages i brug første gang, og gem den til senere brug.
- Du kan finde brugsanvisninger på vores hjemmeside www.asko.com.
- Produktet er kun beregnet til brug i private husholdninger.
- Forsøg ikke selv at reparere eller udskifte dele på produktet eller udføre anden service på det, medmindre det udtrykkeligt anbefales i brugs- og vedligeholdelsesvejledningen eller i vejledningen for reparationer, der kan udføres af brugeren. Forsøg heller ikke selv at udføre reparationer eller service, hvis du ikke har forstået brugsanvisningen helt, eller hvis du ikke har de nødvendige færdigheder til at udføre den pågældende reparation.
- Al reparation og vedligehold, der vedrører produktets sikkerhed og ydeevne, skal udføres af en fagmand.
- Brugeren er selv ansvarlig for skader og omkostninger ved forkert brug eller uautoriserede indgreb i apparatet.
- Lad ikke børn lege med produktet eller på produktet. Hold børnene under nøje opsyn, hvis du bruger produktet i nærheden af børn.
- Produktet er ikke beregnet til at blive betjent af personer (herunder børn) med nedsatte fysiske eller mentale evner eller personer med manglende erfaring og viden. Sådanne personer skal vejledes i sikker brug af produktet af en person, som er ansvarlig for deres sikkerhed.
- Lad ikke børn under 3 år opholde sig i nærheden af maskinen, medmindre de er under konstant opsyn.
- Produktet må ikke monteres eller opbevares på steder, hvor det kan udsættes for vejr og vind.

Følgende symboler anvendes i brugsanvisningen og har følgende betydning:

	Oplysning, vejledning, tip eller anbefaling
	Advarsel – generel fare
	Advarsel – fare for elektrisk stød

MONTERING OG BRUG AF EN SOKKELSKUFFE

 Sokkelskuffen må kun bruges sammen med en vaskemaskine og en tørretumbler fra fabrikanten Asko Appliances.

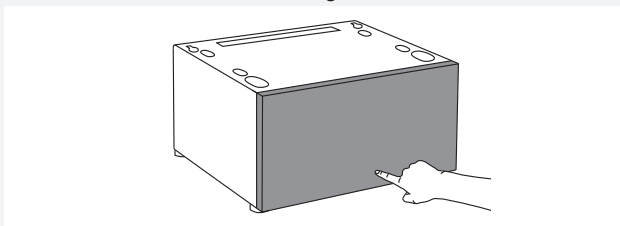

1 Tryk på sokkelskuffen for at åbne den.

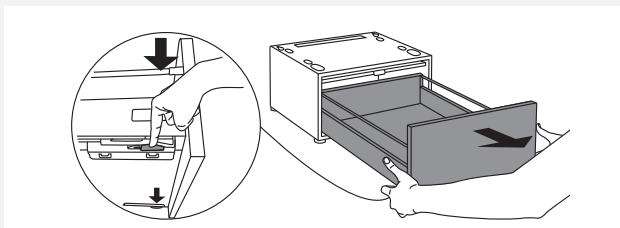

2 Tag fat i sokkelskuffen med begge hænder, og træk den ud mod dig selv. Skub derefter plastråndtagene under skuffens skinner i begge sider ind mod midten for at frigøre det stop, som forhindrer, at skuffen kan trækkes helt ud.

Træk hele sokkelskuffen ud.

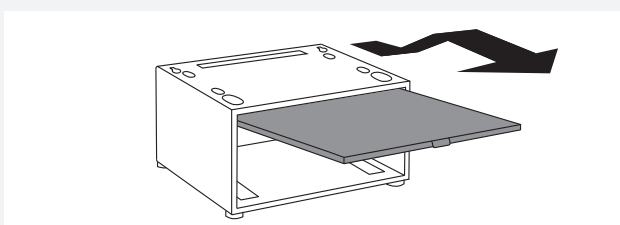

3 Træk hylden opad i en bue.

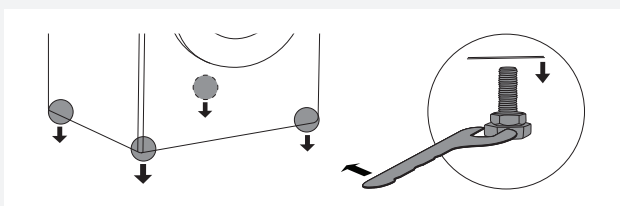

4 Vip vaskemaskinen eller tørretumbleren til en af siderne, og fjern metalfødderne med en skruenøgle (22 mm).

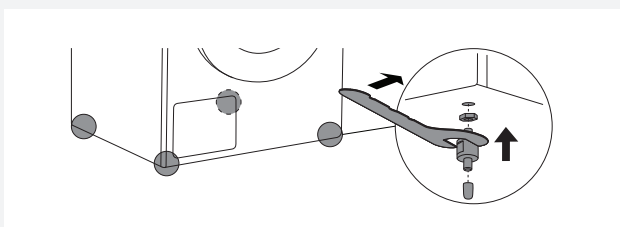

5.1 Monter afstandsstykkerne på vaskemaskinen.

Start med at skrue de medfølgende møtrikker fast til afstandsstykket. Monter derefter afstandsstykkerne, hvor metalfødderne tidligere var monteret, med en skruenøgle (22 mm).

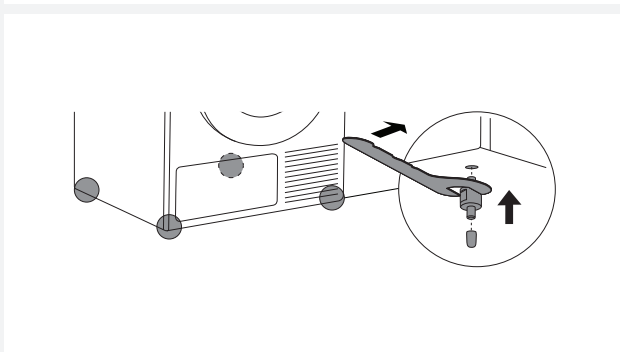

5.2 Monter afstandsstykkerne på tørretumbleren.

Monter afstandsstykkerne, hvor metalfødderne tidligere var monteret, med en skruenøgle (22 mm).

Sæt gummidækslerne på afstandsstykkerne for at beskytte gulvet under monteringen.

Vip maskinen til en af siderne, og gentag trin 4 og 5.

 Sokkelskuffen er udelukkende beregnet til brug under en vaskemaskine eller tørretumbler. Skuffen kan kun holde til vægten fra én vaskemaskine eller tørretumbler. Hvis sokkelskuffen monteres under en vaskemaskine, må der ikke installeres en tørretumbler oven på vaskemaskinen og omvendt.

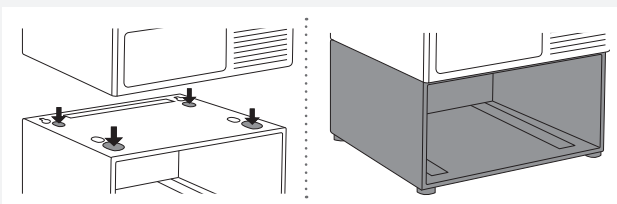

6 Løft vaskemaskinen eller tørretumbleren, og anbring den oven på sokkelskuffen.

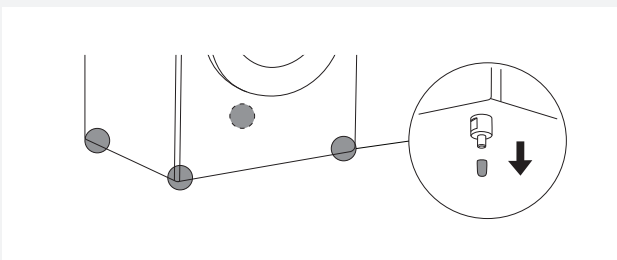

7 Fjern gummidækslerne.

Monter skuffen (se trin 10 og 11), og sørg for, at vaskemaskinen og tørretumbleren er i vater. Juster positionen efter behov.

Fjern sokkelskuffen, når positionen er indstillet.

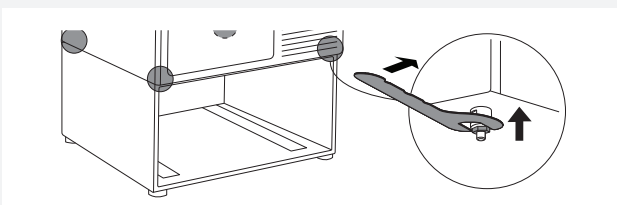

8 Monter møtrikkerne på alle fire afstandsstykker på vaskemaskinen eller tørretumbleren, og tilspænd dem med en skrueøgle (17 mm).

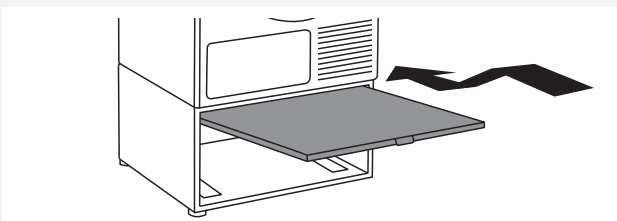

9 Monter udtrækshylden.

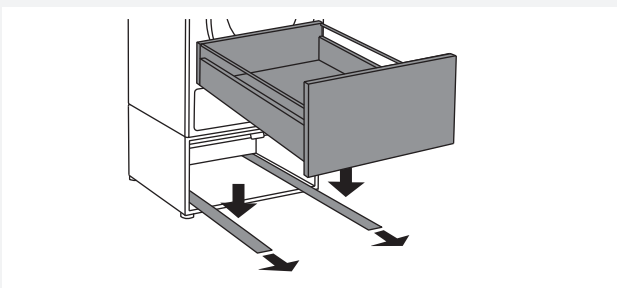

10 Træk begge skinner ud, og anbring sokkelskuffen på skinnerne.

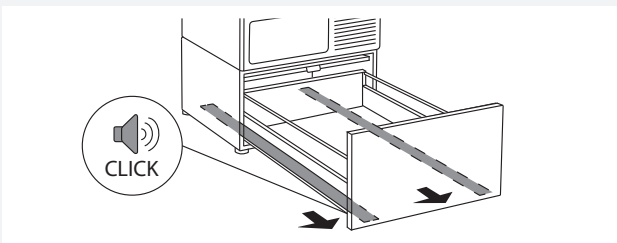

11 Brug plaststoppene under skinnerne til at trække skinnerne ud mod dig selv, indtil du kan høre, at skinnerne klikker på plads.

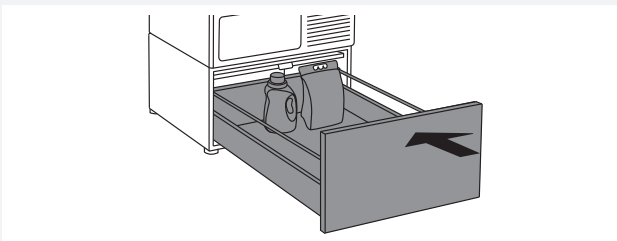

12 Sokkelskuffen kan bruges til opbevaring af mange forskellige ting, f.eks. vaske- og skyllemiddel. Luk sokkelskuffen efter brug.



Lue käyttöopas huolellisesti ja säästä se tulevaa tarvetta varten.

⚠ Tulipalon, sähköiskun ja henkilöiden loukkaantumisvaaran välttämiseksi laitteen käytön yhteydessä noudata aina perusvarotoimenpiteitä, seuraavat mukaan lukien:

- Lue kaikki ohjeet läpi ennen tuotteen ensimmäistä käyttöä ja säilytä ne tulevaa tarvetta varten.
- Käyttöohjeet löytyvät verkkosivustoltamme osoitteesta www.asko.com.
- Tuote on tarkoitettu vain kotitalouskäyttöön.
- Älä yritä korjata laitetta, vaihtaa sen osia tai huoltaa sitä millään tavoin, ellei näissä käyttö- ja huolto-ohjeissa tai käyttäjän korjausohjeissa nimenomaisesti kehoiteta tekemään niin. Älä myöskään yritä suorittaa mitään korjaus- tai huoltotoimenpiteitä, jos et ymmärrä ohjeita täydellisesti tai jos sinulla ei ole tällaisiin korjaustöihin vaadittavia taitoja.
- Kaikki turvallisuuteen tai tehoon vaikuttavat korjaus- ja huoltotyöt on jätettävä asianmukaisesti koulutettujen asiantuntijoiden suoritettaviksi.
- Jos laite sitä käytetään epäasianmukaisella tavalla tai huolletaan valtuuttamattoman henkilön toimesta, käyttäjä vastaa mahdollisista vaurioista aiheutuvista kustannuksista.
- Älä anna lasten leikkiä tuotteella tai sen päällä. Pidä lapsia huolellisesti silmällä käyttäessäsi tuotetta heidän läheisyydessään.
- Tuotetta ei ole tarkoitettu sellaisten henkilöiden (mukaan lukien lapset) käyttöön, joiden fyysinen tai henkinen toimintakyky on rajoittunut tai joilla ei ole kokemusta tai tietoa tuotteen käytöstä. Tällaisten henkilöiden turvallisuudesta vastaavan henkilön on opastettava heitä tuotteen turvallisessa käytössä.
- Älä anna alle kolmivuotiaiden lasten tulla laitteen lähelle, elleivät he ole jatkuvan valvonnan alaisina.
- Älä asenna tuotetta sellaisiin paikkoihin, joissa se voi altistua luonnonvoimille, äläkä säilytä sitä sellaisissa paikoissa.

Käyttöoppaassa on käytetty seuraavia symboleita, ja niiden merkitykset ovat seuraavat:

	Tieto, neuvo, vinkki tai suositus
	Varoitus – yleinen vaara
	Varoitus – sähköiskun vaara

SOKKELILAATIKON ASENNUS JA KÄYTTÖ

 Sokkelilaatikkoa saa käyttää vain Asko Appliances -yhtiön valmistaman pesukoneen ja kuivausrummun yhteydessä.

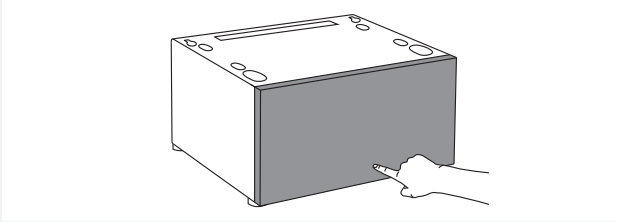

1 Avaa sokkelilaatikko painamalla sitä.

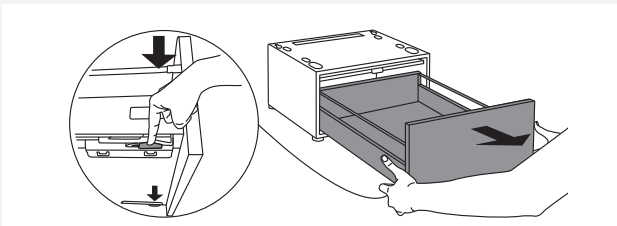

2 Vedä sokkelilaatikko molemmin käsin itseäsi kohden. Paina laatikon alapuolella olevat laatikon ohjaimien muovivivut molemmilta puolin kohti laatikon keskustaa vapauttaaksesi laatikon ulosvetämisen estävän rajoittimen.

Vedä koko sokkelilaatikko ulos.

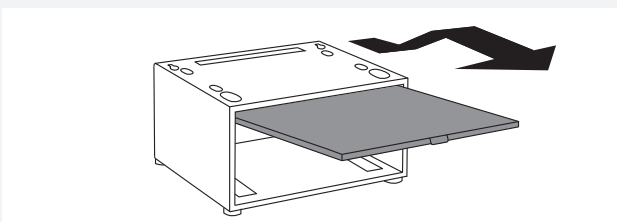

3 Vedä taso ulos ylöspäin suuntautuvalla liikkeellä.

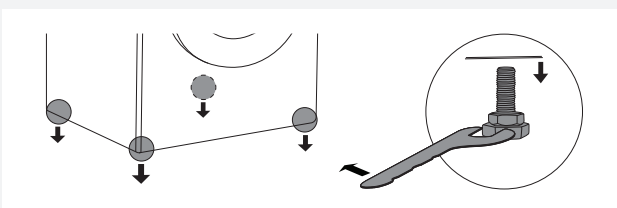

4 Kallista pesukone tai kuivaaja toiselle sivulle ja irrota metallijalat vastaavalla avaimella (22 mm).

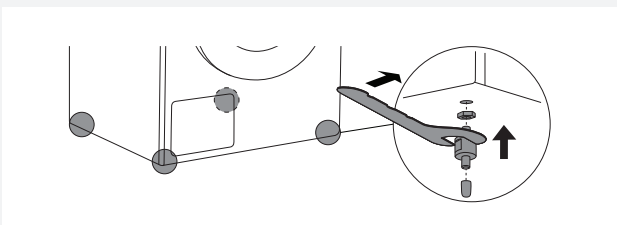

5.1 Väläkappaleiden kiinnittäminen pesukoneeseen.

Ruuvaa ensin mukana toimitetut mutterit väläkappaleisiin. Kiinnitä tämän jälkeen väläkappaleet kiintoavaimella (22 mm) teräsalkojen paikalle.

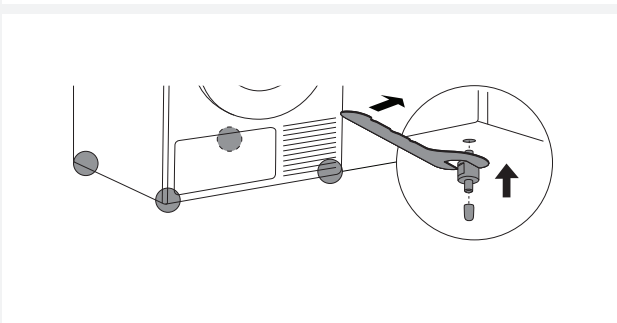

5.2 Väläkappaleiden kiinnittäminen kuivaajaan.

Kiinnitä väläkappaleet kiintoavaimella (22 mm) teräsalkojen paikalle.

Kiinnitä kumisuojukset väläkappaleiden päälle lattiasi suojaamiseksi asennuksen aikana.

Kallista kone toiselle sivulle ja toista kohdat 4 ja 5.

 Sokkelilaatikko on tarkoitettu ainoastaan laitteen alle asennettavaksi. Laatikko kestää ainoastaan yhden laitteen painon. Jos sokkelilaatikko asennetaan pesukoneen alle, älä asenna pesukoneen päälle kuivaajaa tai päinvastoin.

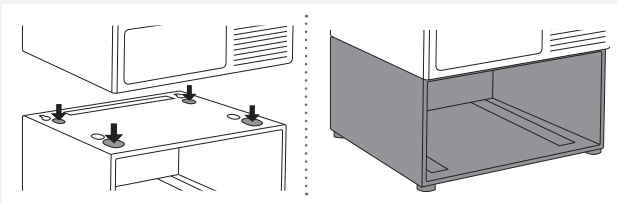

6 Nosta pesukone tai kuivaaja ja aseta se sokkelilaatikon yläpuolelle.

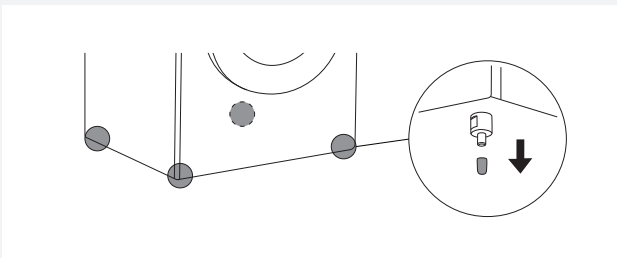

7 Poista kumisuojukset.

Aseta tämän jälkeen laatikko paikalleen (katso vaiheet 10 ja 11) ja varmista, että pesukone ja kuivaaja ovat samassa linjassa. Säädä niiden asentoa tarvittaessa.

Kun haluttu asento on säädetty, poista sokkelilaatikko.

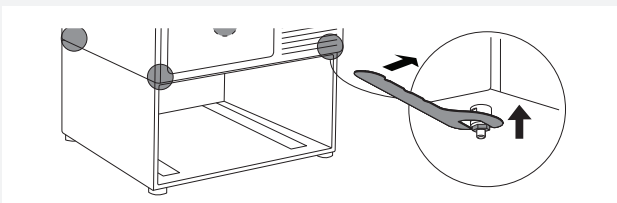

8 Kiinnitä mutterit pesukoneen tai kuivaajan kaikkiin neljään välikappaleeseen ja kiristä ne kiintoavaimella (17 mm).

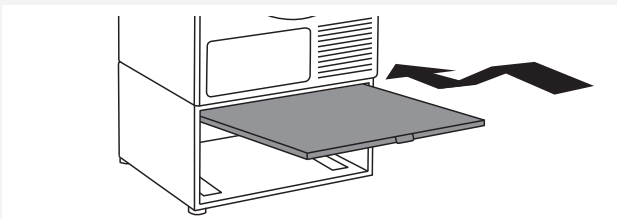

9 Aseta ulos vedetty laatikko paikalleen.

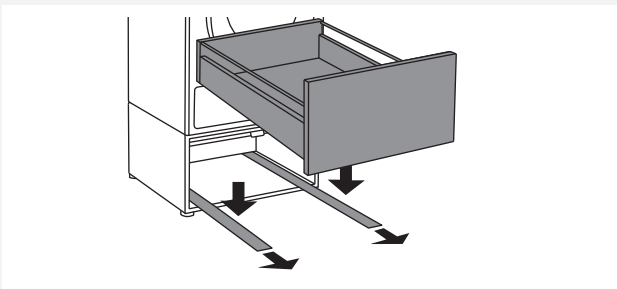

10 Vedä molemmat ohjaimet ulos ja aseta sokkelilaatikko ohjaimiin.

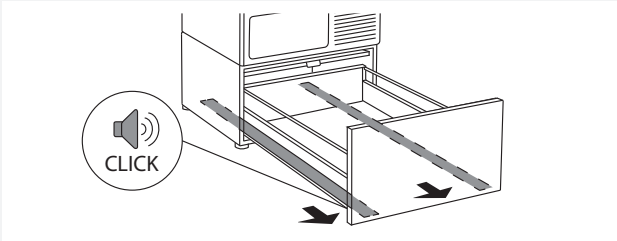

11 Käytä ohjaimien alapuolella olevia muovirajoittimia vetääksesi ohjaimia itseäsi kohden niin pitkälle, että kuulet ohjaimien napsahtavan paikalleen.

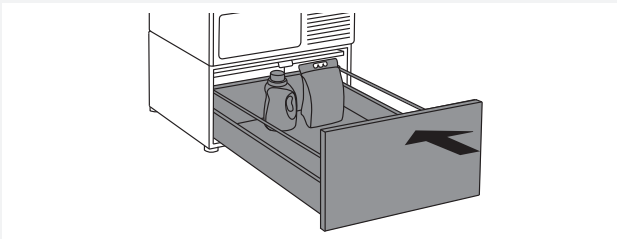

12 Sokkelilaatikkoa voidaan käyttää erilaisten tarvikkeiden säilytyspaikkana (esim. pyykinpesu- tai pehmenysaineiden). Sulje sokkelilaatikko käytön jälkeen.



Bitte lesen Sie die Gebrauchsanleitung sorgfältig durch und bewahren Sie sie zum späteren Nachschlagen auf.

⚠ Um die Gefahr von Brand, Stromschlag oder Verletzungen beim Gebrauch des Geräts zu vermeiden, führen Sie folgende grundlegenden Sicherheitsmaßnahmen durch:

- Lesen Sie vor dem ersten Gebrauch die Gebrauchsanleitung aufmerksam durch und bewahren Sie sie zum späteren Nachschlagen auf.
- Die Gebrauchsanleitung für das Gerät finden Sie auch auf unserer Internetseite www.asko.com.
- Dieses Gerät ist nur für den Gebrauch im Haushalt bestimmt.
- Das Gerät nicht selbst reparieren, Teile des Geräts austauschen oder Wartungsarbeiten durchführen, falls dies nicht ausdrücklich in der Gebrauchsanleitung empfohlen wird. Versuchen Sie nicht, Reparaturen oder Wartung am Gerät selbst durchzuführen, wenn Sie die Anweisungen nicht vollständig verstanden haben oder Ihnen die Geschicklichkeit für solche Reparaturen fehlt.
- Jegliche Reparatur oder Wartung des Geräts, welche die Sicherheit oder Leistung des Geräts betrifft, sollte durch einen ausgebildeten Kundendienst-Fachmann erfolgen.
- Erlauben Sie Kindern nicht, auf oder mit dem Gerät zu spielen. Kinder genau beobachten, wenn das Produkt in ihrer Nähe verwendet wird.
- Im Fall von unsachgemäßem Gebrauch oder Service des Geräts durch unbefugte Personen deckt alle dadurch entstandenen Schäden der Besitzer des Geräts.
- Das Produkt soll nicht von Personen (auch Kindern) mit körperlichen oder geistigen Behinderungen oder fehlenden Erfahrungen und Wissen verwendet werden.
- Solche Personen müssen die Anweisungen zum Gebrauch des Produkts von der Person, die für ihre Sicherheit verantwortlich ist, erhalten.
- Erlauben Sie Kinder, die jünger als drei Jahre sind, nicht, sich in der Nähe des Geräts aufzuhalten, sofern sie nicht ständig von Erwachsenen beaufsichtigt werden.
- Das Produkt nicht an Orten installieren oder lagern, in welchen sie der Witterung ausgesetzt sind.

In diesem Handbuch werden folgende Symbole verwendet, die die folgende Bedeutung haben:

	Information, Ratschlag, Tipp oder Empfehlung
	Warnung – allgemeine Gefahr
	Warnung – Stromschlaggefahr

MONTAGE UND GEBRAUCH DER SOCKELSCHUBLADE



Die Sockelschublade darf nur für Waschmaschinen und Wäschetrockner des Herstellers Asko verwendet werden.

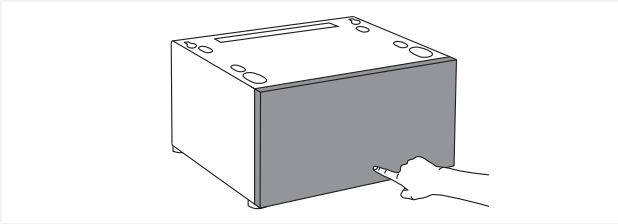

1 Drücken Sie auf die Sockelschublade, um diese zu öffnen.

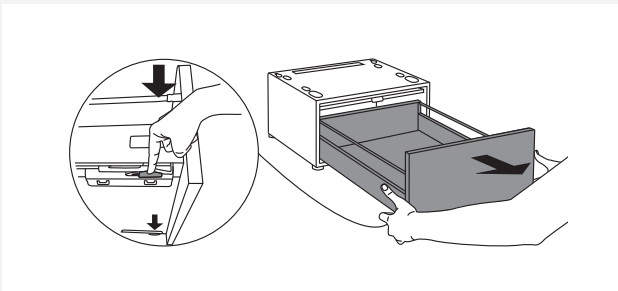

2 Benutzen Sie beide Hände, um die Sockelschublade herauszuziehen. Schieben Sie darauf die Kunststoffhebel, die sich auf den Schubladenführungen befinden, auf jeder Seite unter der Schublade gegen die Mitte, um den Anschlag zu lösen, der verhindert, dass die Schublade komplett herausgezogen wird.

Ziehen Sie die Sockelschublade nun heraus.

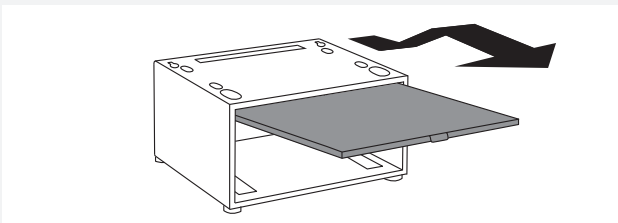

3 Ziehen Sie die Schublade in einem Bogen nach oben heraus.

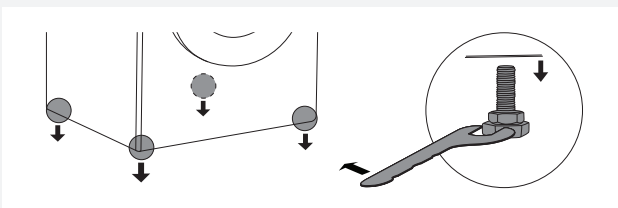

4 Kippen Sie die Waschmaschine oder den Wäschetrockner zur Seite und entfernen Sie die Metallfüße mit einem Schraubenschlüssel (22 mm).

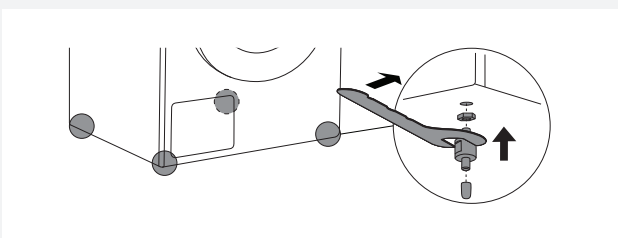

5.1 Befestigen Sie die Distanzstücke auf die Waschmaschine.

Schrauben Sie zuerst die mitgelieferten Muttern auf die Abstandhalter. Verwenden Sie dann einen Maulschlüssel (22 mm), um die Distanzstücke an der Stelle zu befestigen, wo zuvor die Metallfüße eingeschraubt waren.

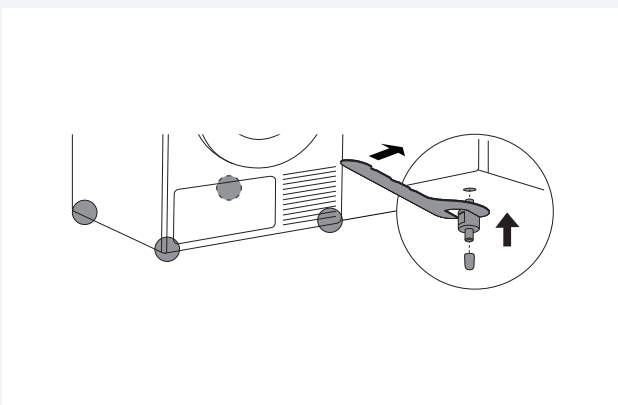

5.2 Befestigung der Distanzstücke auf die Waschmaschine

Benutzen Sie einen Maulschlüssel (22 mm), um die Distanzstücke in den Gewinden, in denen sich vorher die Stahlfüße eingeschraubt waren, zu befestigen.

Stecken Sie die beigelegten Gummikappen auf die Distanzstücke, um Ihren Fußboden während der Montage zu schützen.

Neigen Sie das Gerät auf die andere Seite und wiederholen Sie die Schritte 4 und 5.



Die Sockelschublade ist ausschließlich zum Einbau unter das Gerät bestimmt. Die Schublade kann nur das Gewicht eines Geräts tragen. Wenn eine Sockelschublade unter einer Waschmaschine montiert ist, dürfen Sie keinen Trockner auf die Waschmaschine stellen und umgekehrt.

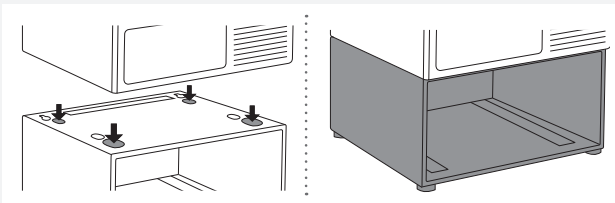

6 Heben Sie die Waschmaschine oder den Wäschetrockner an und stellen Sie das Gerät auf die Sockelschublade.

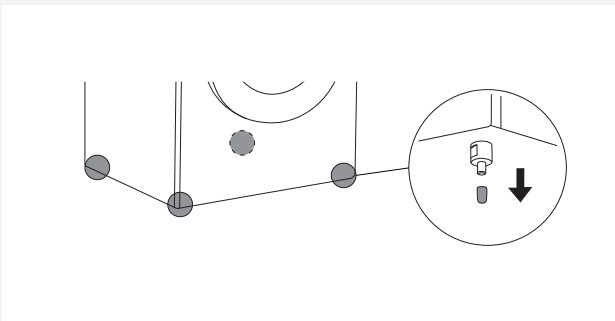

7 Entfernen Sie die Gummikappen.

Setzen Sie die Schublade ein (siehe Schritt 10 und 11) und stellen Sie sicher, dass die Waschmaschine und der Wäschetrockner ausgerichtet sind. Stellen sie deren Position nach Bedarf ein.

Sobald die Position ausgerichtet ist, können Sie die Sockelschublade entfernen.

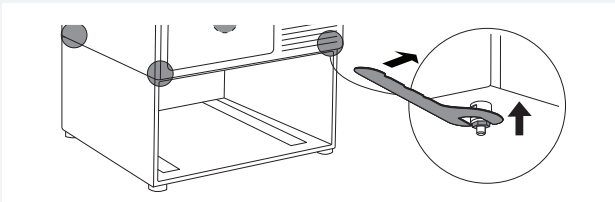

8 Befestigen Sie die Muttern an alle vier Distanzstücke der Waschmaschine oder des Wäschetrockners und ziehen Sie diese mit einem Maulschlüssel (17 mm) fest.

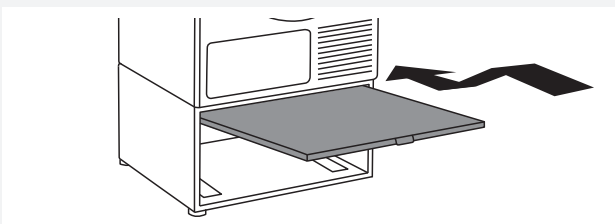

9 Einsetzen der ausziehbaren Ablage.

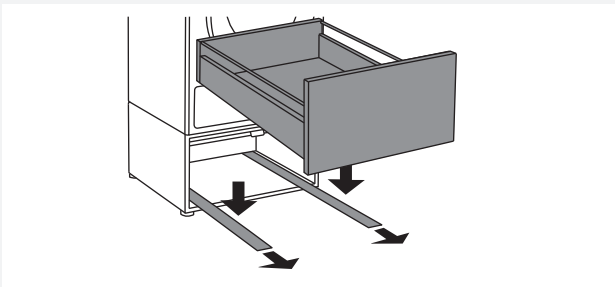

10 Ziehen Sie beide Führungen heraus und legen Sie die Sockelschublade auf die Führungen.

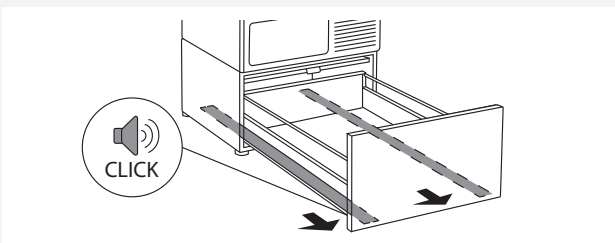

11 Verwenden Sie Kunststoff-Begrenzer unter den Führungen, um die Führungen herauszuziehen, bis diese mit einem hörbaren „KLICK“ einrasten.

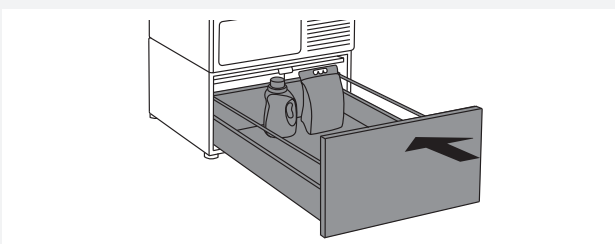

12 Die Sockelschublade kann zum Aufbewahren von Gegenständen (z.B. Waschmittel oder Weichspüler) verwendet werden. Schließen Sie die Sockelschublade nach dem Gebrauch.



Veillez lire cette notice d'utilisation et la conserver pour vous y référer ultérieurement.

⚠ Afin de réduire les risques d'incendie, de choc électrique ou de blessures pendant l'utilisation de votre accessoire, veuillez prendre les précautions d'usage, y compris celles qui suivent :

- Avant d'utiliser le produit pour la première fois, veuillez lire cette notice et la conserver pour vous y référer ultérieurement.
- La notice d'utilisation est disponible sur notre site : www.asko-electromenager.fr.
- Le produit est destiné uniquement à un usage ménager.
- N'essayez pas de réparer le produit, de remplacer une pièce ou de pratiquer une quelconque intervention sur l'accessoire, à moins que cela soit indiqué expressément dans la notice d'utilisation et d'entretien ou dans le guide de dépannage destiné à l'utilisateur. N'entreprenez aucune réparation ou opération d'entretien si vous ne comprenez pas parfaitement les instructions ou si vous manquez d'expérience pour cette intervention.
- Toute réparation ou opération d'entretien relative à la sécurité et aux performances devra être exécutée par des professionnels expérimentés.
- En cas d'utilisation incorrecte ou de réparations réalisées par des personnes non autorisées, l'utilisateur sera seul responsable des dommages et en supportera les frais.
- Ne laissez pas les enfants jouer avec ou sur le produit. Surveillez-les attentivement lorsque vous utilisez le produit à côté d'eux.
- Ce produit n'est pas prévu pour les personnes (y compris les enfants) à capacités physiques ou mentales réduites, ou manquant d'expérience et de connaissances. Elles ne pourront l'utiliser que sous la surveillance d'un adulte responsable de leur sécurité et après avoir été mises au courant de son fonctionnement.
- Maintenez les enfants de moins de 3 ans à l'écart de l'accessoire à moins de les surveiller en permanence.
- N'installez pas et n'entrez pas le produit dans un lieu où il pourrait être exposé aux intempéries.

Les pictogrammes figurant dans cette notice ont les significations suivantes :

	Informations, conseils, astuces, ou recommandations
	Attention – danger
	Attention – risque de choc électrique

INSTALLATION ET UTILISATION DU BLOC TIROIR

 Le bloc tiroir doit être utilisé exclusivement avec un lave-linge ou un sèche-linge Asko Appliances.

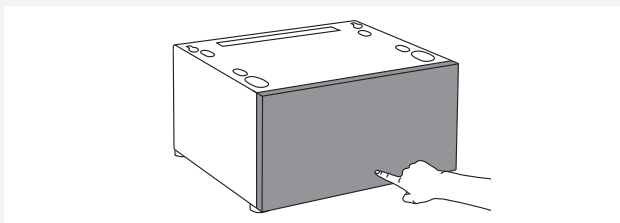

1 Appuyez sur la façade du tiroir pour l'ouvrir.

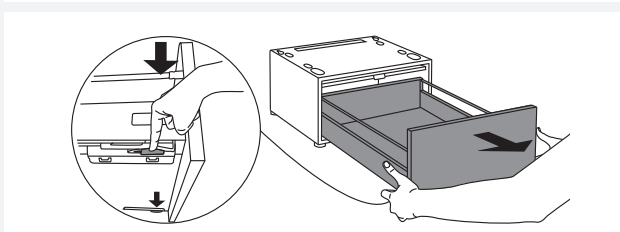

2 Tirez le tiroir vers vous avec vos deux mains. Ensuite, poussez vers le milieu les leviers en plastique situés de chaque côté, sur les coulisses du tiroir, afin de libérer la butée empêchant le tiroir de s'ouvrir complètement.

Enlevez le tiroir.

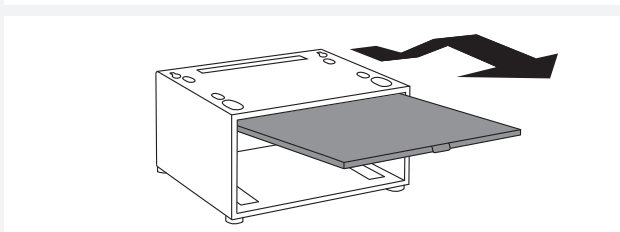

3 Enlevez la tablette en décrivant un arc de cercle vers le haut.

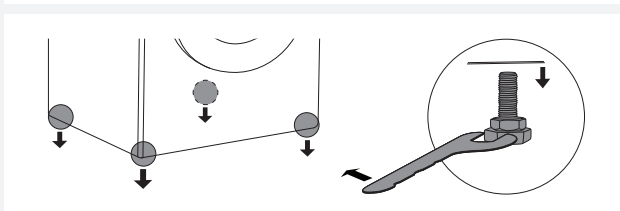

4 Inclinez le lave-linge ou le sèche-linge d'un côté ou de l'autre et enlevez les pieds en métal avec une clé plate de 22 mm.

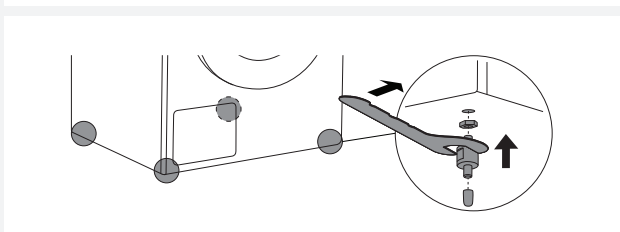

5.1 Fixation des entretoises au lave-linge.

Vissez d'abord l'écrou sur l'entretoise. Avec une clé plate de 22 mm, fixez ensuite les entretoises à l'endroit où les pieds métalliques étaient vissés auparavant.

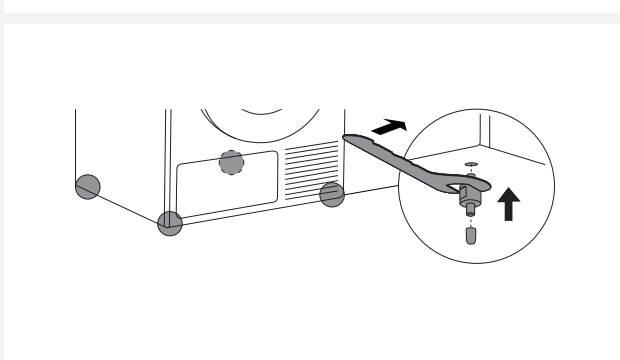

5.2 Fixation des entretoises au sèche-linge.

Avec une clé plate de 22 mm, fixez les entretoises à l'endroit où les pieds métalliques étaient vissés auparavant.

Enfoncez les capuchons en caoutchouc sur l'extrémité des entretoises afin de protéger votre sol pendant l'installation. Inclinez l'appareil de l'autre côté et répétez les étapes 4 et 5.

 Le bloc tiroir est prévu pour être installé sous un appareil. Il ne peut supporter le poids que d'une seule machine. Si vous installez le bloc tiroir sous un lave-linge, ne superposez pas un sèche-linge ou vice versa.

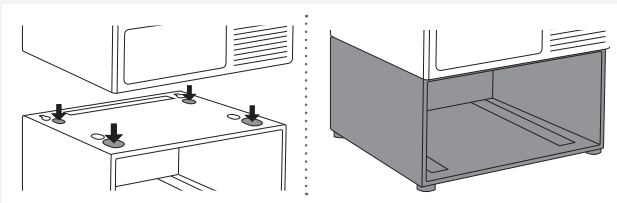

6 Soulevez le lave-linge ou le sèche-linge et placez-le sur le bloc tiroir.

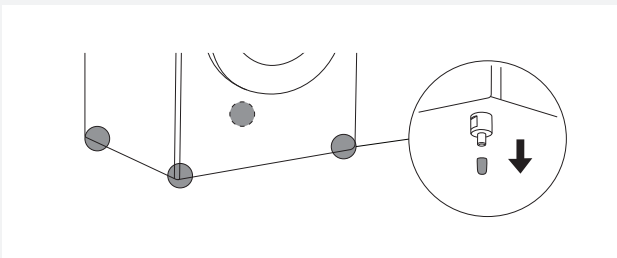

7 Enlevez les capuchons en caoutchouc.

Remettez le tiroir en place (voir étapes 10 et 11) et vérifiez que le lave-linge ou le sèche-linge est bien à niveau. Ajustez son positionnement si nécessaire.

Une fois la mise à niveau terminée, enlevez le tiroir.

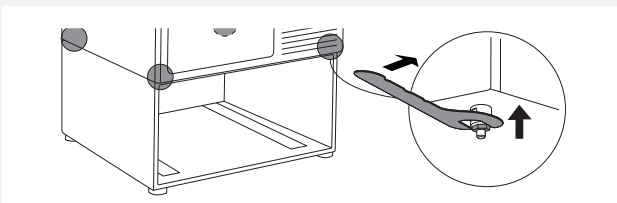

8 Vissez les écrous sur les quatre entretoises du lave-linge ou du sèche-linge et serrez-les avec une clé plate de 17 mm.

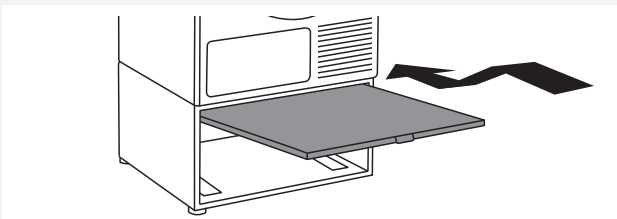

9 Remettez en place la tablette escamotable.

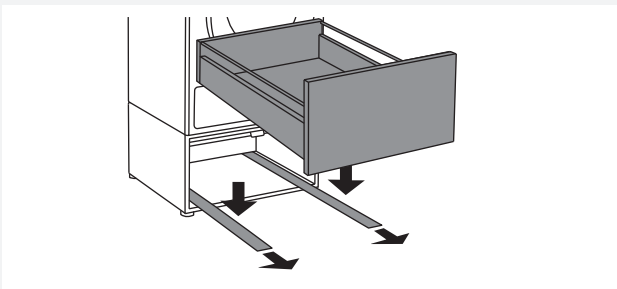

10 Tirez les deux coulisses vers l'avant et posez le tiroir dessus.

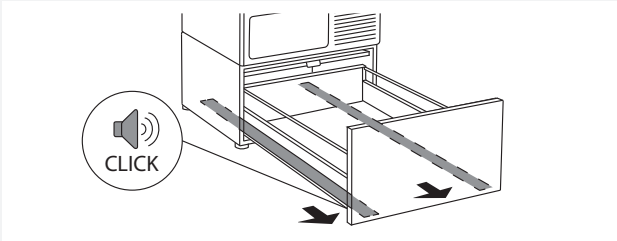

11 Utilisez les butées situées sous les coulisses pour tirer ces dernières vers vous jusqu'à ce que vous entendiez un clic signifiant qu'elles sont bien en place.

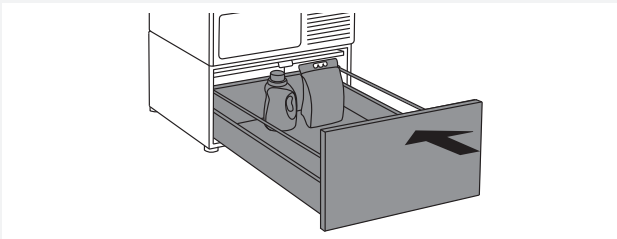

12 Le bloc tiroir vous fournit un espace de rangement pour divers objets (lessive ou assouplissant par exemple). Refermez le tiroir après utilisation.



Lea las instrucciones de uso y guárdelas en un lugar seguro.

⚠ Para reducir el riesgo de incendios, descarga eléctrica o lesiones personales durante el uso del producto, siga las indicaciones de seguridad básicas y las precauciones, incluyendo las siguientes:

- Antes de utilizar el producto por primera vez, lea todas las instrucciones y guárdelas para futuras consultas.
- Puede ver las instrucciones de uso en nuestra página web www.asko.com.
- El producto está pensado exclusivamente para el uso doméstico.
- No reparar ni intentar reemplazar ninguna parte del producto ni repararlo de ninguna otra manera, a menos que se recomiende expresamente en las instrucciones de uso y mantenimiento o en las instrucciones para reparaciones del usuario. Además, no intente realizar ninguna reparación o servicio si no entiende las instrucciones por completo o si no tiene las habilidades necesarias para realizar tales reparaciones.
- Las reparaciones y el mantenimiento relacionados con la seguridad o el rendimiento deben ser realizadas por profesionales capacitados.
- En caso del uso incorrecto o de la reparación de un producto por una persona no autorizada, el cliente cubrirá los gastos por daño.
- No permita que los niños jueguen con el producto o en el producto. Controle cuidadosamente a los niños cuando esté usando el producto cerca de ellos.
- El producto no está destinado a ser utilizado por personas (incluidos niños) con capacidades físicas o mentales debilitadas o por falta de experiencia y conocimiento. Estas personas deben ser instruidas sobre el uso seguro del producto por la persona responsable de su seguridad.
- No permita que los niños menores de tres años se acerquen al aparato, a menos que estén bajo constante supervisión.
- No instale ni almacene el producto en lugares donde pueda estar expuesto a las influencias del tiempo.

En las instrucciones de uso podrá observar símbolos que significan lo siguiente:

	Información, consejo, sugerencia o recomendación
	Advertencia de peligro
	Advertencia de peligro de descarga eléctrica

INSTALACIÓN Y USO DE LA BASE CON CAJÓN DEBAJO DEL APARATO (PEDESTAL DRAWER)

 La base con cajón (en inglés pedestal drawer) sólo se puede utilizar con una lavadora y una secadora del fabricante Asko Electrodomésticos.

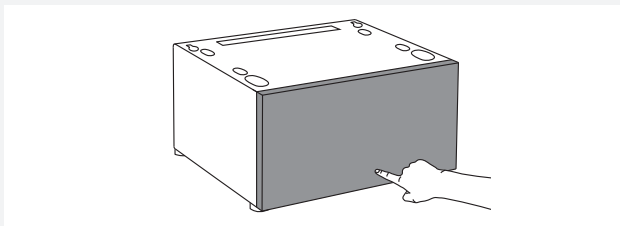

1 Presione la base con cajón para abrirla.

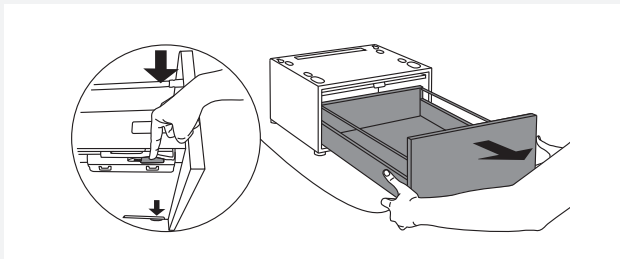

2 Con ambas manos para extraiga la base con cajón (en inglés pedestal drawer) hacia usted. A continuación, empuje las palancas de plástico situadas en las guías en ambos lados del cajón hacia el centro para liberar el tope evitando que el cajón se extraiga por completo.

Extraiga toda la base con cajón.

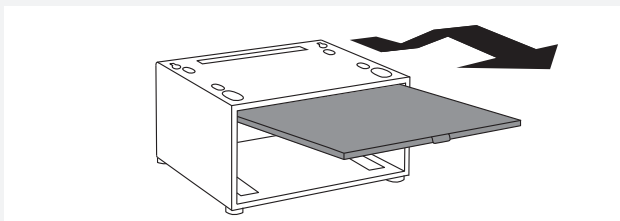

3 Saque el estante extraíble en forma de arco hacia arriba.

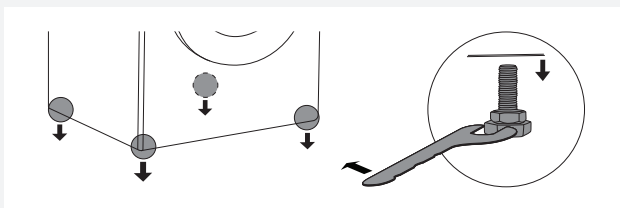

4 Incline la lavadora o la secadora hacia un lado y use una llave (de 22 mm) para extraer los pies metálicos.

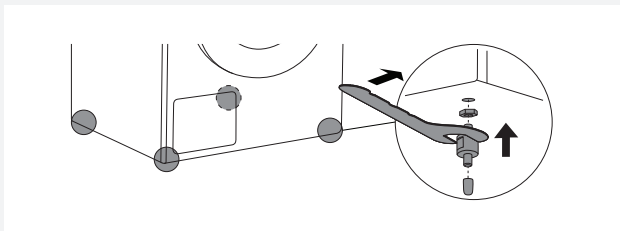

5.1 Colocación de los espaciadores en la lavadora.

En primer lugar atornille las tuercas suministradas en el espaciador. A continuación, utilice una llave fija (de 22 mm) para fijar los espaciadores en el lugar en el cual se encontraban instalados los pies metálicos.

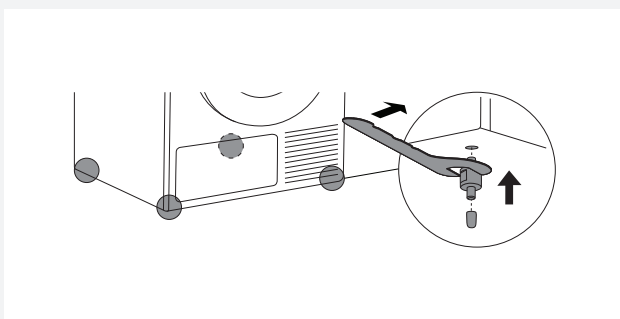

5.2 Colocación de los espaciadores en la secadora.

Con una llave fija (de 22 mm) fijar los espaciadores en el lugar en el cual se encontraban instalados los pies metálicos.

Colocar las tapas de goma a los espaciadores para proteger el piso durante la instalación.

Inclinan la máquina hacia el otro lado y repita los pasos 4 y 5.

 La base con cajón (en inglés pedestal drawer) está destinada únicamente a la instalación debajo de un aparato que soporta únicamente el peso de un aparato. Si una base con cajón está instalada debajo de una lavadora, no instale una secadora sobre la lavadora, o viceversa.

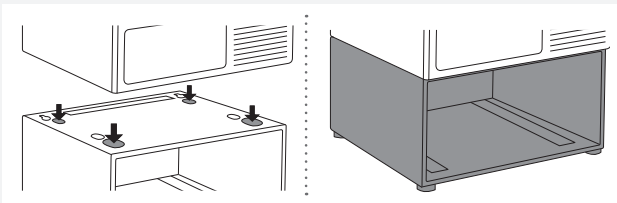

6 Levante la lavadora o secadora y colóquela sobre la base con cajón (en inglés pedestal drawer).

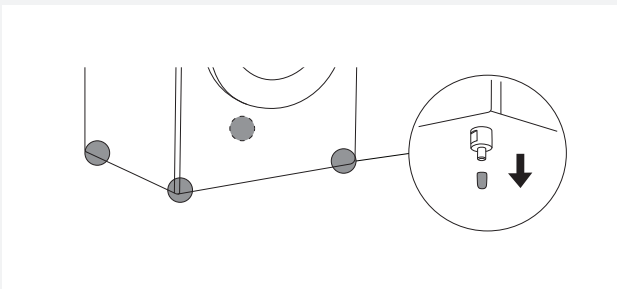

7 Retire los protectores de goma.

Luego, vuelva a colocar el cajón (consulte los pasos 10 y 11) y verifique si la lavadora y la secadora están niveladas. Ajuste su posición si es necesario.

Cuando la posición se haya ajustado, retire la base con cajón (en inglés pedestal drawer).

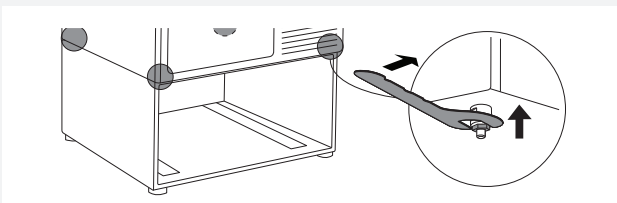

8 Fije las tuercas a los cuatro espaciadores de la lavadora o secadora y ajústelas con una llave fija (de 17 mm).

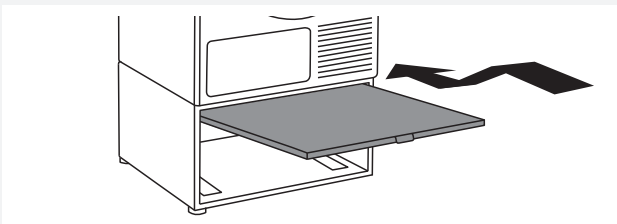

9 Vuelva a instalar el estante extraíble.

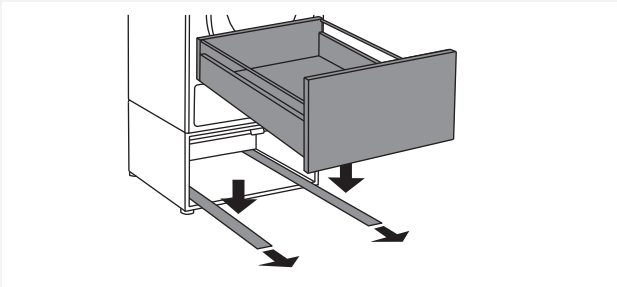

10 Extraiga ambas guías y coloque la base con cajón (en inglés pedestal drawer) en las guías.

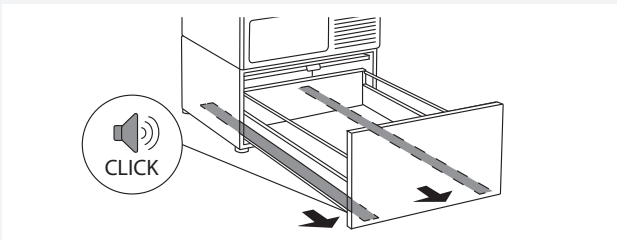

11 Utilice los bloqueos de plástico debajo de las guías para tirar de las guías hacia usted hasta que escuche un "CLICK" que es de cuando las guías se bloquean.

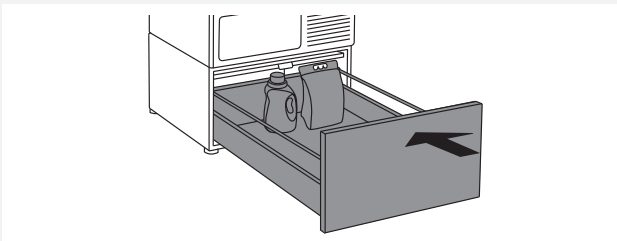

12 La base con cajón (en inglés pedestal drawer) puede usarse como espacio de almacenamiento para una variedad de objetos (por ejemplo detergente para lavar la ropa o suavizante). Después del uso cierre la base con cajón.





Leggere le istruzioni per l'uso e conservarle in un luogo sicuro.

⚠ Per ridurre il rischio di incendi, scosse elettriche o lesioni alle persone durante l'uso del prodotto, seguire le istruzioni e le avvertenze di sicurezza di base, compreso quanto segue:

- Prima del primo uso del prodotto, leggere tutte le istruzioni e conservarle in un posto sicuro in caso servano in futuro.
- Le istruzioni d'uso sono reperibili sul nostro sito www.asko.com.
- Il prodotto è destinato esclusivamente all'uso domestico.
- Non riparare e non cercare di cambiare qualsiasi parte del prodotto o di manometterlo se ciò non è esplicitamente raccomandato nelle istruzioni per l'uso e la manutenzione o nelle istruzioni per le riparazioni che possono essere svolte da parte dell'utente, e neppure se queste istruzioni non vengano tutte ben comprese e se non si sia pratici per tali lavorazioni.
- Le riparazioni e la manutenzione del prodotto relative alla sicurezza devono essere eseguite da professionisti qualificati.
- In caso di uso improprio o di manutenzione del prodotto da parte di una persona non autorizzata, le spese per eventuali danni saranno coperte dal consumatore stesso.
- Non permettere ai bambini di giocare con il prodotto o sul prodotto. Quando il prodotto viene usato in presenza di bambini, controllarli attentamente.
- Il prodotto non è destinato ad essere usato da persone (compresi i bambini) con capacità fisiche o mentali ridotte o mancanza di esperienza e conoscenza. La persona che è responsabile della loro sicurezza deve fornire a queste persone delle istruzioni appropriate per l'uso del prodotto.
- Non permettere ai bambini di età inferiore ai tre anni di stare nelle vicinanze dell'apparecchiatura se non sono costantemente sorvegliati.
- Non collocare o conservare il prodotto in luoghi dove potrebbe essere esposto agli agenti atmosferici.

Nelle istruzioni troverete questi simboli che significano:

	Informazioni, consigli, suggerimenti o raccomandazioni
	Avviso di pericolo
	Avviso di pericolo di scosse elettriche

COLLOCAZIONE E USO DEL CASSETTO CON RIPIANO ESTRAIBILE SOTTO L'APPARECCHIO (CASSETTO PIEDISTALLO)

 Il cassetto con ripiano estraibile (in inglese pedestal drawer) può essere utilizzato solo con una lavatrice e asciugatrice del produttore Asko Appliances.

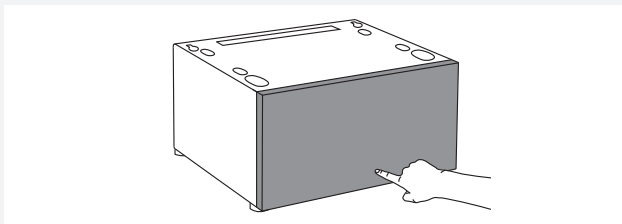

1 Premere il cassetto estraibile (in inglese pedestal drawer) per aprirlo.

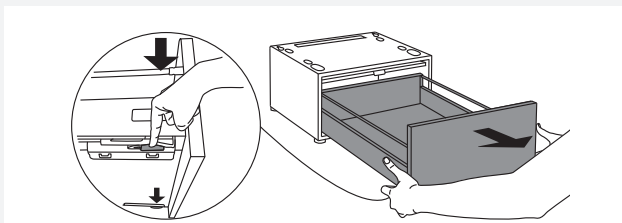

2 Con entrambe le mani, estrarre il cassetto (in inglese pedestal drawer) verso di sé, quindi premere sotto il cassetto in ogni lato le piccole maniglie in plastica verso il centro delle guide per disattivare la protezione contro l'estrazione totale del cassetto.

Estrarre tutto il cassetto (in inglese pedestal drawer).

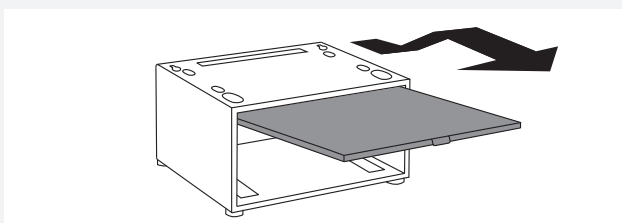

3 Estrarre il ripiano estraibile alzandolo verso l'alto.

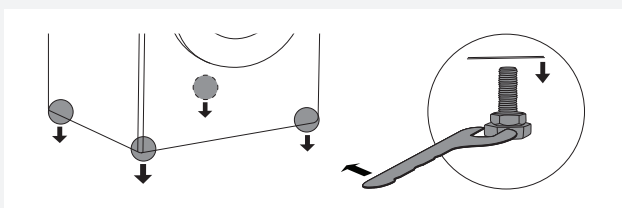

4 Inclinare su un lato la lavatrice o l'asciugatrice per poter rimuovere con la chiave inglese (chiave 22 mm) i piedini metallici.

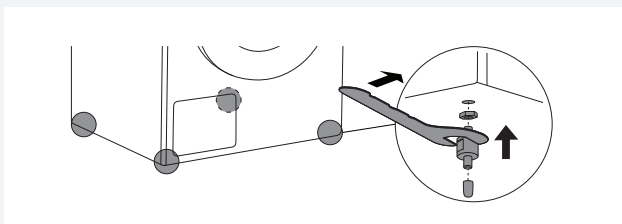

5.1 Come sistemare i distanziatori nella lavatrice.

Prima avvitare i dadi allegati nei distanziatori, poi con la chiave a forcella (chiave 22 mm) fissare i distanziatori sul punto dove vi erano precedentemente installati i piedini metallici.

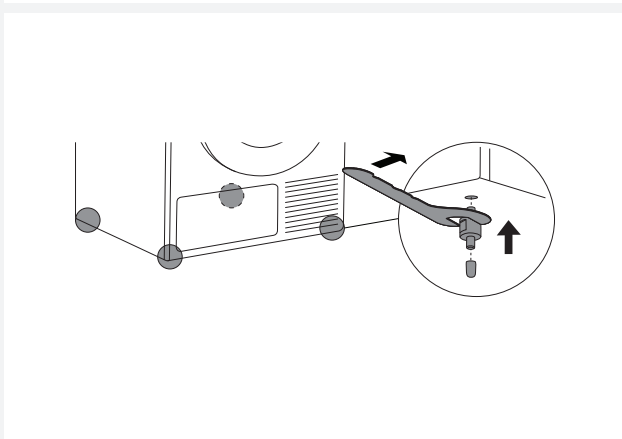

5.2 Come sistemare i distanziatori sull'asciugatrice.

Con la chiave a forcella (chiave 22 mm) avvitare i distanziatori sul punto dove vi erano precedentemente installati i piedini metallici.

Mettere sui distanziatori le protezioni in gomma per proteggere il pavimento durante il montaggio. Inclinare l'apparecchio anche sull'altro lato, e ripetere i punti 4 e 5.

 Il cassetto estraibile (in inglese pedestal drawer) è progettato esclusivamente per la collocazione sotto l'apparecchio il quale può supportare il peso della lavatrice o della asciugatrice. Se si colloca il cassetto sotto la lavatrice, non installare l'asciugatrice sopra la lavatrice e neppure viceversa.

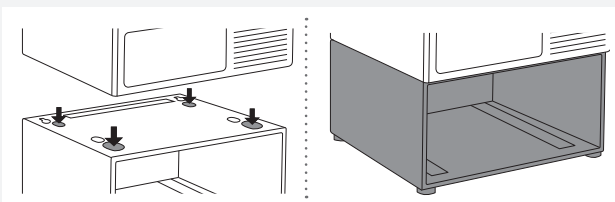

6 Alzare la lavatrice o l'asciugatrice e collocarla sopra il cassetto estraibile (in inglese pedestal drawer).

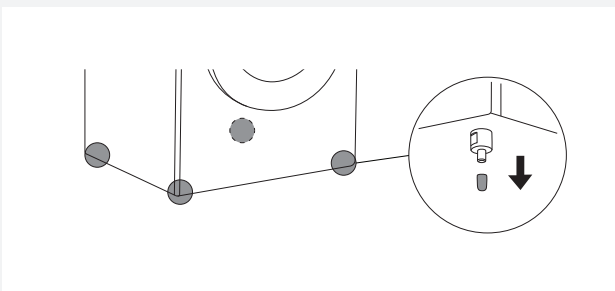

7 Togliere le protezioni in gomma.

Poi reinserire il cassetto (vedi i punti 10 e 11) e controllare che la lavatrice o l'asciugatrice siano dritte. Se serve, correggere la posizione.

Quando la posizione viene aggiustata, rimuovere il cassetto estraibile (in inglese pedestal drawer).

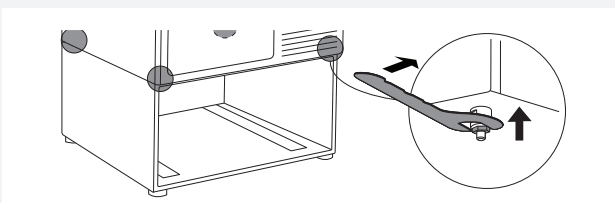

8 Fissare i dadi nella lavatrice o asciugatrice sui quattro distanziatori e avvitarli fino in fondo con la chiave a forcella (chiave di 17 mm).

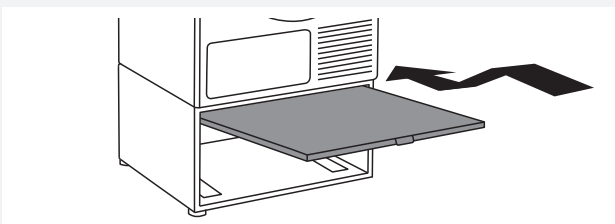

9 Reinserire il ripiano estraibile.

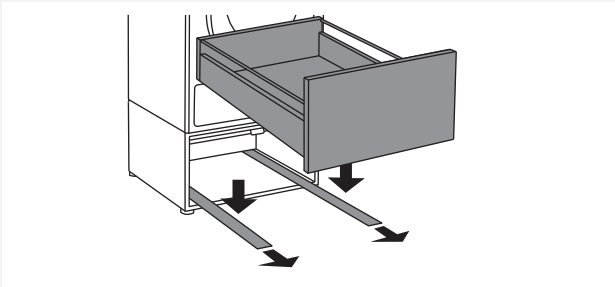

10 Tirare ambo le guide e collocarci il cassetto estraibile (in inglese pedestal drawer).

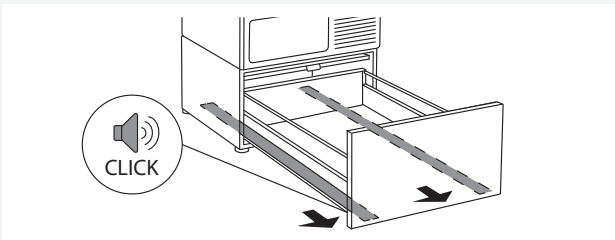

11 Utilizzando i blocchi di plastica sotto le guide, estrarre le guide verso di sé fino a quando si sente "CLICK" che significa che le guide hanno scattato.

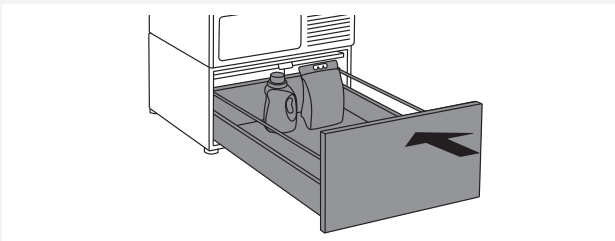

12 Si possono conservare nel cassetto estraibile (in inglese pedestal drawer) varie cose (ad esempio detersivi per il bucato e ammorbidenti). Dopo aver usato il cassetto estraibile, richiuderlo sempre.



Прочитайте инструкцию и сохраните ее для дальнейшего использования.

⚠ Во избежание риска возникновения пожара, удара электрическим током или получения травм людьми при использовании изделия соблюдайте основные меры безопасности и предостережения, а именно:

- Перед использованием изделия прочитайте инструкцию и сохраните ее для дальнейшего использования.
- Инструкцию по эксплуатации Вы также можете найти на нашем сайте www.asko.com.
- Изделие предназначено для использования только в домашнем хозяйстве.
- Не пытайтесь самостоятельно ремонтировать, производить замену деталей и обслуживание изделия, если это отдельно не рекомендовано в инструкции по эксплуатации и обслуживанию или в инструкции по самостоятельному ремонту. Кроме того, вы должны полностью понимать указания данных инструкций и иметь навыки выполнения подобных работ.
- Ремонт и обслуживание, связанные с безопасностью и производительностью, может выполнять только квалифицированный специалист.
- Расходы по устранению неисправностей, возникших в результате неправильного использования прибора, а также сервисного обслуживания прибора неавторизованными лицами, потребитель оплачивает самостоятельно.
- Не позволяйте детям играть с изделием, а также на изделии или в нем. Если при использовании изделия поблизости находятся дети, постоянно следите за ними.
- Данное изделие не предназначено для использования детьми, людьми с ограниченными физическими или психическими способностями и людьми с недостаточным опытом или знаниями без посторонней помощи или без присмотра лица, ответственного за их безопасность.
- Дети младше трех лет не должны находиться вблизи изделия или должны быть под постоянным присмотром.
- Не устанавливайте и не храните изделие в зоне воздействия погодных факторов.

В инструкции используются символы, которые обозначают следующее:

	Информация, совет, подсказка или рекомендация
	Предупреждение об опасности
	Предупреждение об опасности поражения электрическим током

УСТАНОВКА И ИСПОЛЬЗОВАНИЕ НАПОЛЬНОГО ЯЩИКА



Используйте напольный ящик только совместно со стиральными и сушильными машинами производства Asko Appliances.

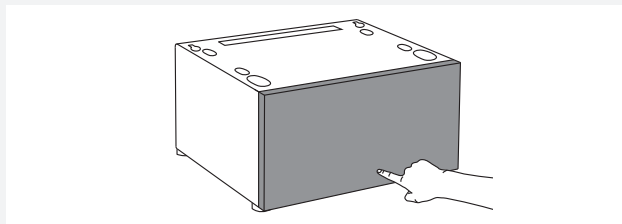

1 Нажмите на ящик, чтобы он открылся.

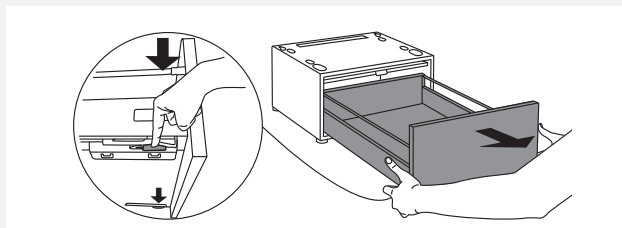

2 Двумя руками потяните ящик на себя. Нажмите на защелки (расположены снизу на направляющих по обеим сторонам ящика) по направлению к центру, чтобы снять блокировку ящика от полного извлечения.

Извлеките весь ящик.

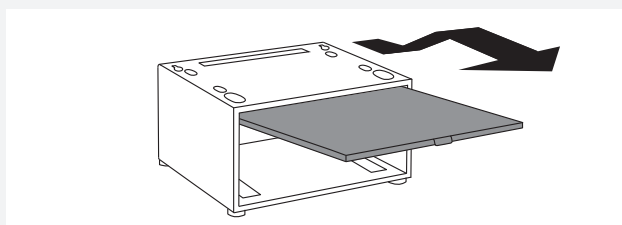

3 Извлеките выдвижную полку.

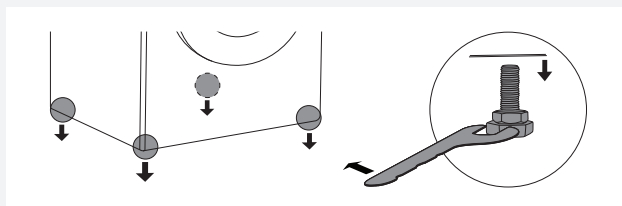

4 Наклоните стиральную или сушильную машину на один бок и с помощью ключа (ключ 22 мм) открутите и снимите металлические ножки.

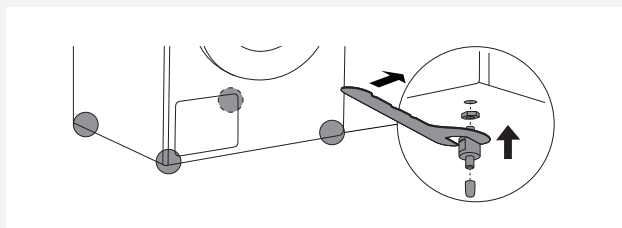

5.1 Установка распорок на стиральную машину.

Сначала прикрутите прилагаемые гайки на распорки, затем с помощью открытого гаечного ключа (ключ 22 мм) прикрутите распорки вместо снятых металлических ножек.

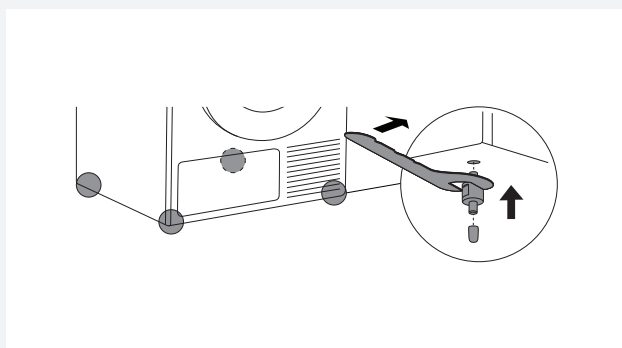

5.2 Установка распорок на сушильную машину.

С помощью открытого гаечного ключа (ключ 22 мм) прикрутите распорки вместо снятых металлических ножек.

Наденьте на распорки резиновые накладки для защиты пола во время сборки.

Наклоните машину на другой бок и повторите действия 4 и 5.



Напольный ящик предназначен только для установки под машину. Ящик рассчитан на установку на него только одной машины. Нельзя устанавливать ящик под установленные в колонну стиральную и сушильную машины.

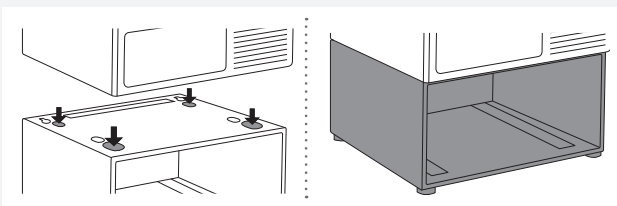

6 Поднимите стиральную или сушильную машину и установите на корпус ящика.

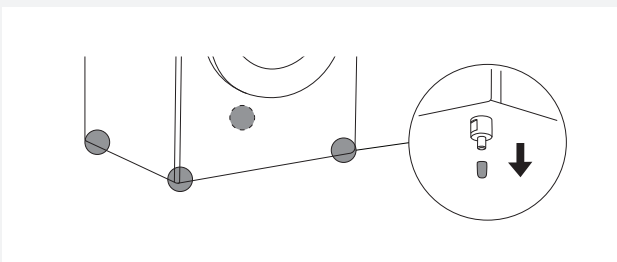

7 Снимите резиновые накладки.

Установите на место ящик (см. шаги 10 и 11) и убедитесь, что стиральная или сушильная машина выставлена по уровню. При необходимости выровняйте по уровню.

В случае выравнивания снова извлеките ящик.

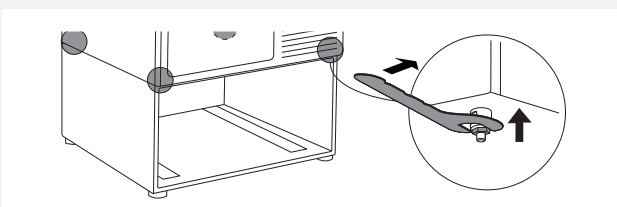

8 Прикрутите гайки на все четыре распорки стиральной или сушильной машины и затяните их с помощью открытого гаечного ключа (ключ 17 мм).

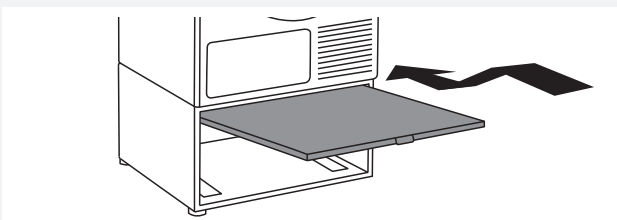

9 Установите на место выдвижную полку.

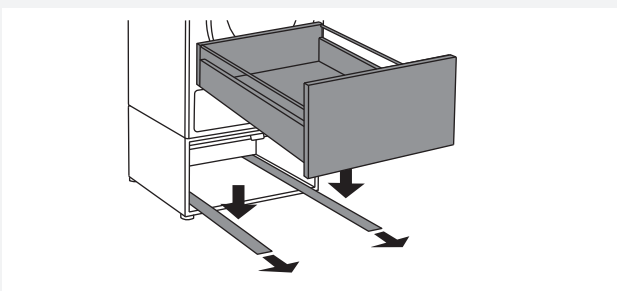

10 Выдвиньте направляющие с обеих сторон и установите на них ящик.

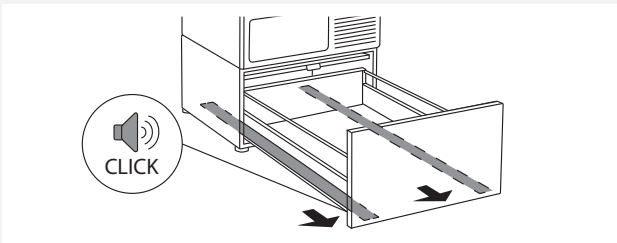

11 Выдвигайте направляющие вперед за пластиковые фиксаторы до тех пор, пока не раздастся ЩЕЛЧОК, означающий, что направляющие зафиксировались.

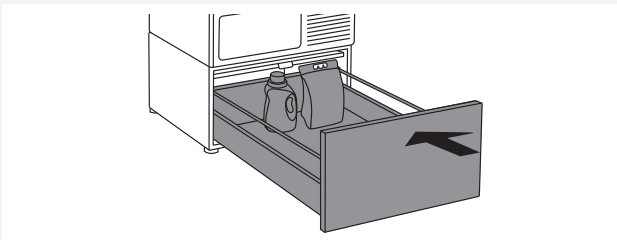

12 Выдвижной ящик можно использовать для хранения моющих средств, инструкций и других аксессуаров. После использования закройте ящик.





Уважно прочитайте та збережіть цей посібник з експлуатації.

⚠ Щоб зменшити ризик виникнення пожежі, ураження електричним струмом або травмування під час використання виробу, дотримуйтесь основних заходів безпеки, у тому числі наведених нижче:

- Перш ніж почати користуватися виробом, уважно прочитайте інструкцію та збережіть її для подальшого використання.
- Інструкцію з експлуатації можна знайти на нашому веб-сайті www.asko.com.
- Цей виріб призначено винятково для побутового використання.
- Не намагайтеся відремонтувати чи замінити будь-яку деталь виробу або якимось іншим чином здійснювати її технічне обслуговування, окрім випадків, коли це чітко вказано в інструкціях з експлуатації та обслуговування або в інших інструкціях щодо ремонту для користувачів. Також не намагайтеся ремонтувати виріб і здійснювати його технічне обслуговування, якщо не повністю розумієте інструкції, або вам бракує навиків таких дій.
- Ремонт і технічне обслуговування, пов'язані з безпекою або роботою виробу, мають виконувати кваліфіковані спеціалісти.
- У разі неправильного використання або обслуговування виробу неуповноваженою особою користувач несе повну відповідальність за відшкодування будь-яких збитків і покриття витрат.
- Не дозволяйте дітям бавитися з виробом або на ньому. Пильно стежте за дітьми, коли вони поблизу виробу, що використовується.
- Виріб не можна використовувати дітям і особам із фізичними або розумовими вадами чи без належних знань і досвіду. Зазначених осіб має навчити правильно користуватися виробом особа, відповідальна за їхню безпеку.
- Не дозволяйте дітям молодше трьох років наближатися до виробу, якщо вони не перебувають під постійним наглядом.
- Не встановлюйте та не зберігайте виріб у місцях, де він може перебувати під дією природних факторів.

У цьому посібнику використовуються вказані нижче позначки, які мають відповідні значення.

	Інформація, порада, підказка чи рекомендація
	Попередження: небезпека
	Попередження: ризик ураження електричним струмом

ВСТАНОВЛЕННЯ ТА ВИКОРИСТАННЯ ТУМБИ ІЗ ШУХЛЯДОЮ

 Висувну полицю можна використовувати лише з пральною машиною та сушаркою для білизни компанії-виробника Asko Appliances.

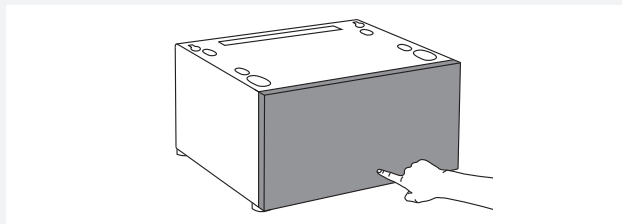

1 Натисніть тумбу із шухлядою, щоб відкрити її.

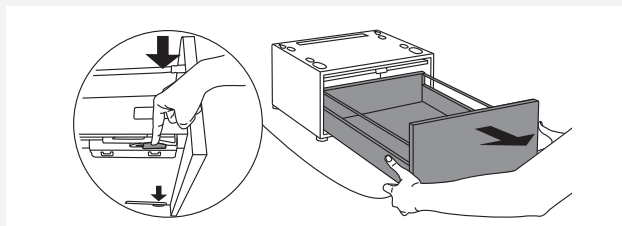

2 Обома руками потягніть шухляду на себе. Потім притисніть пластикові важелі під напрямними з обох боків шухляди досередини, щоб деактивувати механізм, що запобігає повному викочуванню шухляди.

Витягніть шухляду повністю.

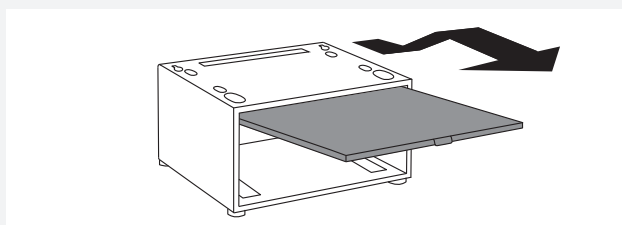

3 Потягніть полицю догори.

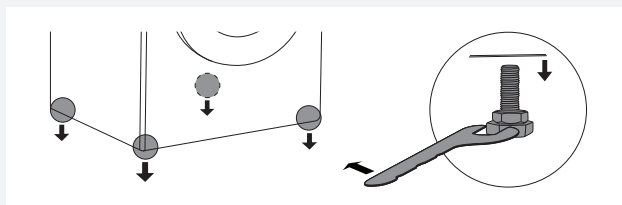

4 Нахиліть пральну машину або сушарку для білизни в протилежний бік і вилучіть металеві ніжки за допомогою викрутки (22 мм).

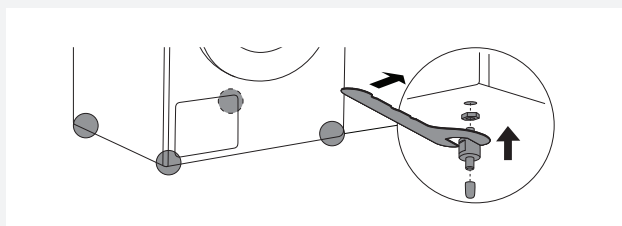

5.1 Під'єднання прокладок до пральної машини.

Спершу затягніть гайки, які є в наборі, на прокладці. Потім за допомогою гайкового ключа (22 мм) приєднайте прокладку до місця, де спочатку знаходилися металеві ніжки.

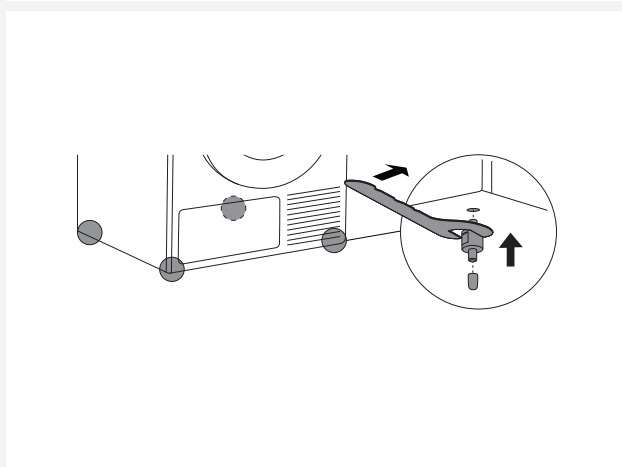

5.2 Під'єднання прокладок до сушарки для білизни.

За допомогою гайкового ключа (22 мм) приєднайте прокладку до місця, де спочатку знаходилися металеві ніжки.

Приєднайте гумові наконечники до прокладок, щоб захистити підлогу під час встановлення. Нахиліть машину в протилежний бік і повторіть кроки 4 й 5.

 Тумбу із шухлядою призначено лише для встановлення під приладом. Тумба витримує вагу лише одного приладу. Якщо тумбу із шухлядою встановлено під пральною машиною, не встановлюйте сушарку для білизни на пральну машину й навпаки.

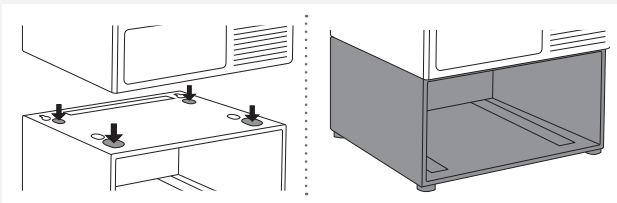

6 Підніміть пральну машину або сушарку для білизни та розмістіть її на тумбі із шухлядою.

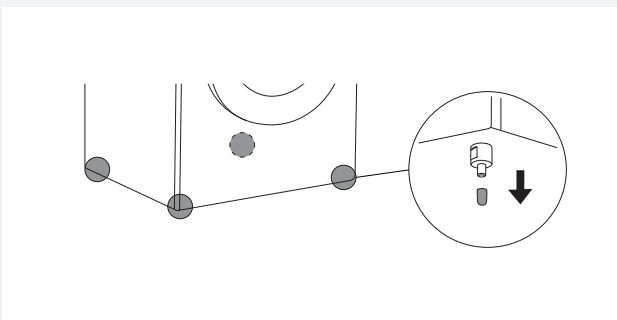

7 Зніміть гумові наконечники.

Потім поставте тумбу на місце (див. кроки 10 і 11) і переконайтеся, що пральна машина та сушарка для білизни знаходяться на одному рівні. За потреби налаштуйте їхню позицію.

Коли позицію буде налаштовано, вилучіть тумбу із шухлядою.

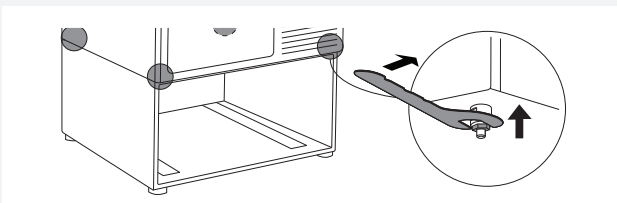

8 Одягніть гайки на всі чотири прокладки на пральній машині або сушарці й затягніть їх гайковим ключем (17 мм).

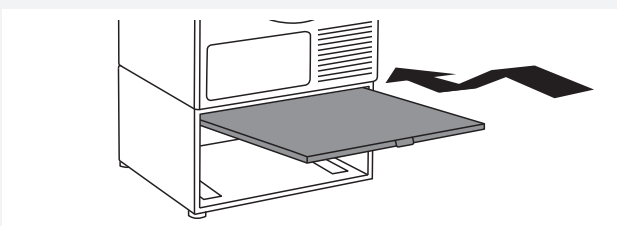

9 Зніміть висувну полицю.

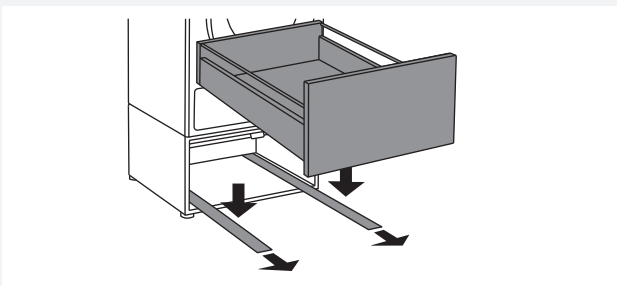

10 Витягніть обидві напрямні та розмістіть на них тумбу із шухлядою.

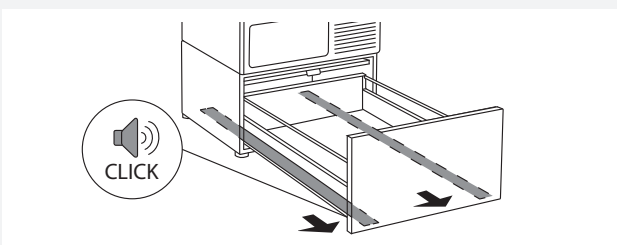

11 За допомогою пластикових обмежувачів під напрямними потягніть до себе напрямні, доки не почуєте, що напрямні з клацанням стали на місце.

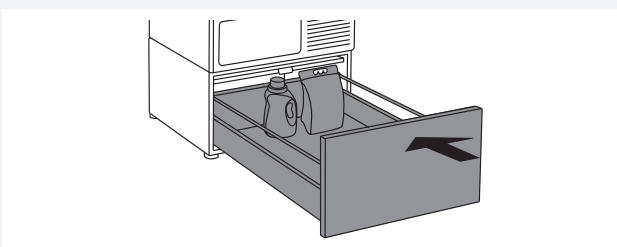

12 Тумбу із шухлядою можна використовувати як місце для зберігання різних предметів (наприклад, мийних засобів або кондиціонера для білизни). Закрийте шухляду після використання.



請閱讀本指南並妥善保存，以備將來參考。

⚠ 在使用本產品時，為了預防發生火災、觸電或人身傷害，請遵循以下基本預防措施：

- 在首次使用本產品之前，請閱讀所有說明並妥善保存，以備將來參考。
- 產品操作指南也可在官網查詢：www.asko.com。
- 本產品僅供家庭使用。
- 除非在使用和保養指南或使用說明中明確建議，否則請不要修理或試圖更換產品的任何部分，或者以任何其他方式進行維修。此外，如果您不完全瞭解使用指南或者缺乏維修技能，請勿嘗試進行任何維修或保養。
- 有關產品安全和性能的任何維修和保養都應由經過培訓的專業人士進行。
- 任何不當使用或非授權人員進行的維修造成的損失或費用，應由用戶本人全權負責承擔。
- 不可讓小童玩耍本品或站上頂部。在小童附近使用時應時刻關注。
- 本品不適合身體或精神能力受損或缺乏經驗和知識的人（包括小童）使用。這些人員應在監護人員指導下安全地使用本產品。
- 切勿讓三歲以下小童在無人照看的情況下靠近本產品。
- 切勿將本品安裝或存放在室外環境。

本手冊中使用了以下符號，它們各自的含義的如下：

	資訊，提示，小貼士或建議
	警告——一般危險
	警告——觸電危險

底座抽屜的安裝和使用

 底座抽屜僅限用於ASKO生產的洗衣機和乾衣機。

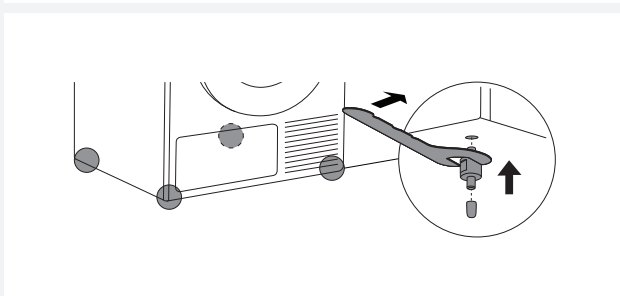
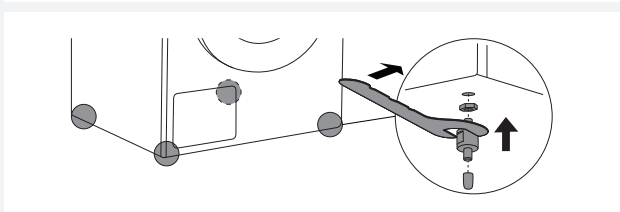
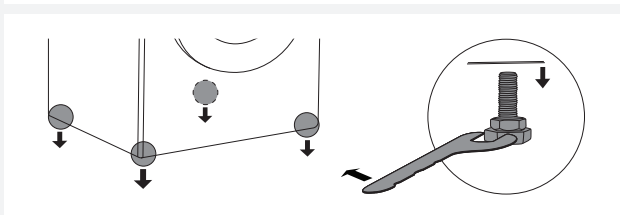
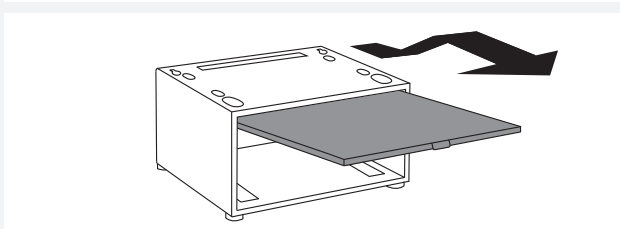
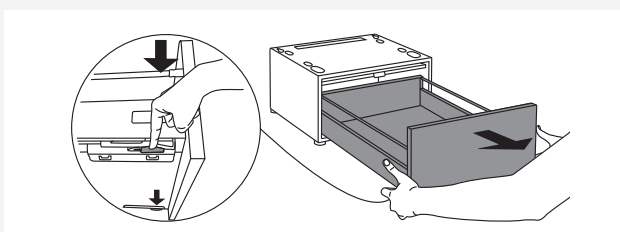
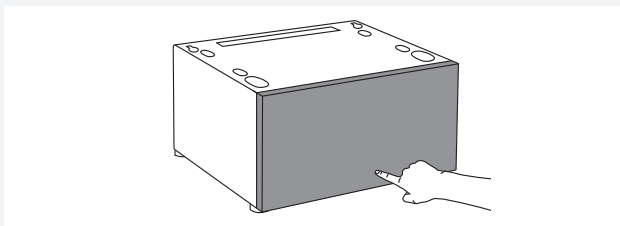

1 輕推底座抽屜，令其打開。

2 雙手托住抽屜向外拉出。將抽屜底部兩側軌道上的塑膠杆向中間推，從而放開阻擋抽屜完整拉出的鎖定。

將抽屜整個抽出。

3 向外向上拉出隔板。

4 抬起洗衣機或乾衣機向一邊傾斜，用扳手（22 cm）移除金屬底腳。

5.1 將墊片裝上洗衣機。

首先將螺母擰到墊片上，隨後用扳手（22 cm）將墊片裝入之前金屬底腳的孔洞。

5.2 將墊片裝上乾衣機。

用扳手（22 cm）將墊片裝入之前金屬底腳的孔洞。

安裝時，墊片上裝上橡皮帽以保護地板。
將其向另一邊傾斜，重複步驟4和5。

 底座抽屜僅供安裝於一台產品之下。只能承受一台產品的重量。因此，若洗衣機下已經安裝了底座抽屜，切勿疊加安裝乾衣機，反之亦然。

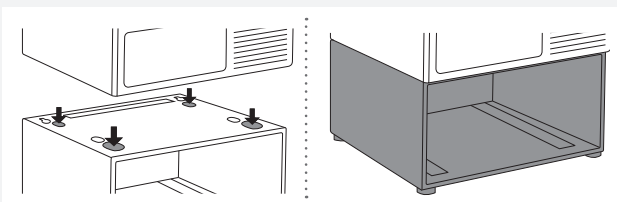

6 抬起洗衣機或乾衣機置於底座抽屜頂部。

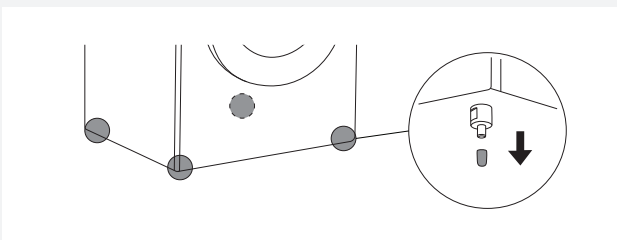

7 移除橡皮帽。

放回抽屜 (參閱步驟10和11) · 檢查洗衣機或乾衣機是否水準。
如有需要 · 調整安放位置。

位置調整後再抽出抽屜。

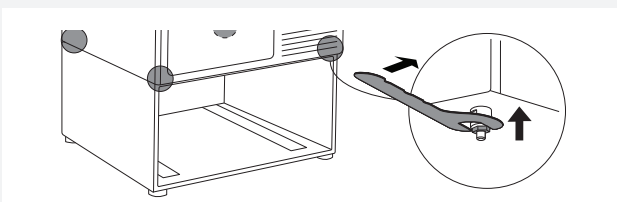

8 將螺母裝上洗衣機或乾衣機的4個墊片 · 用扳手 (17 mm) 擰緊。

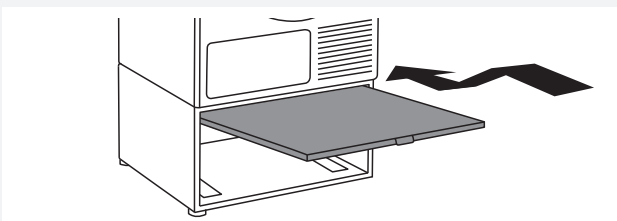

9 插回隔板。

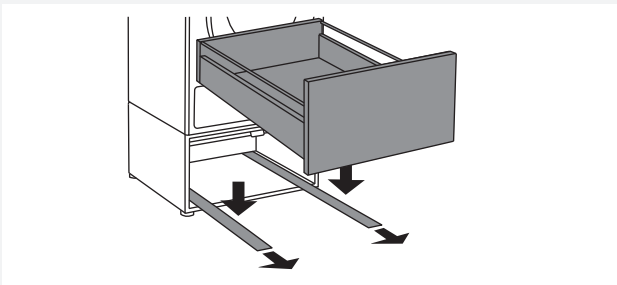

10 拉出兩條導軌 · 將抽屜放上導軌。

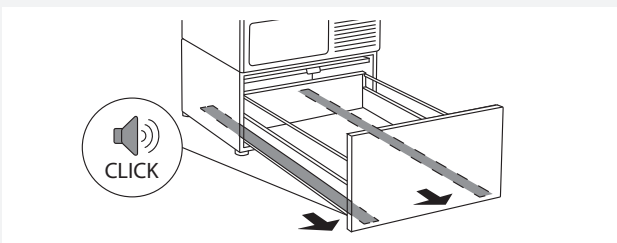

11 向外拉導軌底部的塑膠杆 · 直到聽到固定住抽屜的啞聲。

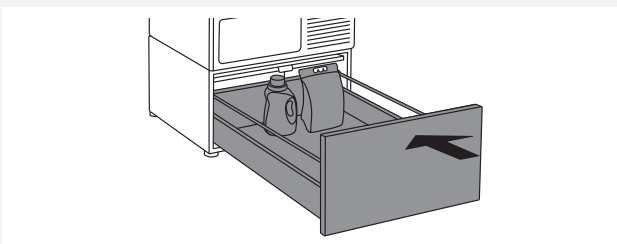

12 底座抽屜可用於放置多種物件 (例如洗滌劑或柔順劑) · 使用後請關閉抽屜。



请阅读本指南并妥善保存，以备将来参考。

⚠ 在使用本产品时，为了预防发生火灾、触电或人身伤害，请遵循以下基本预防措施：

- 在首次使用本产品之前，请阅读所有说明并妥善保存，以备将来参考。
- 产品操作指南也可在官网查询：www.asko.com。
- 本产品仅供家庭使用。
- 除非在使用和保养指南或用户维修说明中明确建议，否则请不要修理或试图更换产品的任何部分，或者以任何其他方式进行维修。此外，如果您不完全了解使用指南或者缺乏维修技能，请勿尝试进行任何维修或保养。
- 有关产品安全和性能的任何维修和保养都应由经过培训的专业人士进行。
- 任何不当使用或非授权人员进行维修造成的损失或费用，应由用户本人全权负责承担。
- 不可让儿童玩耍本品或站上顶部。在儿童附近使用时应时刻关注。
- 本品不适合身体或精神能力受损或缺乏经验和知识的人（包括儿童）使用。这些人员应在监护人员指导下安全地使用本产品。
- 切勿让三岁以下儿童在无人照看的情况下靠近本产品。
- 切勿将本品安装或存放在室外环境。

本手册中使用了以下符号，它们各自的含义的如下：

	信息，提示，小贴士或建议
	警告——一般危险
	警告——触电危险

底座抽屉的安装和使用

 底座抽屉仅限用于ASKO生产的洗衣机和干衣机。

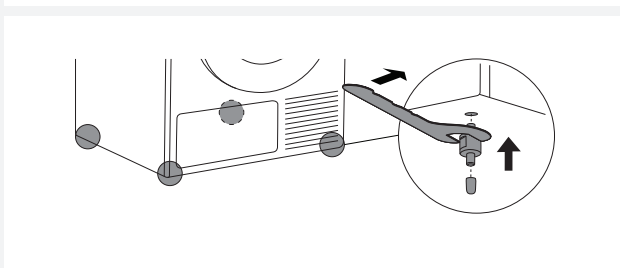
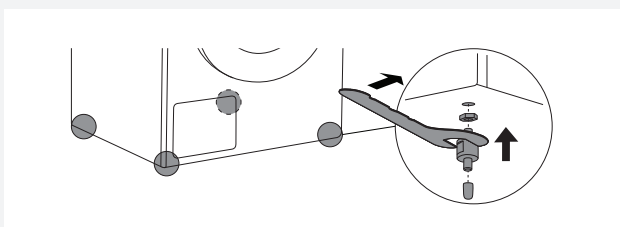
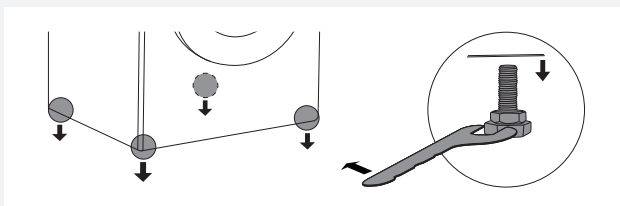
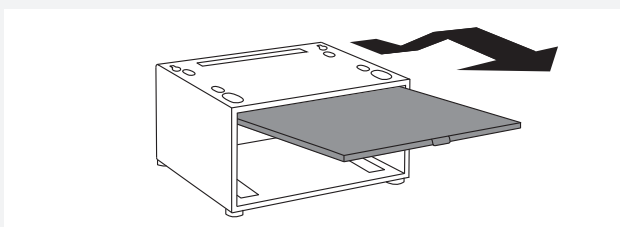
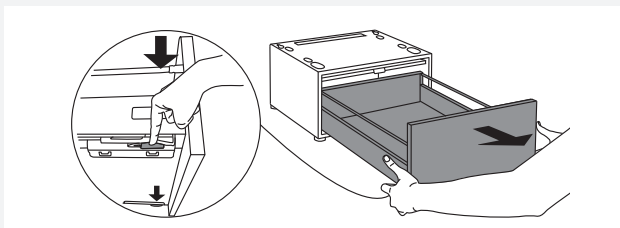
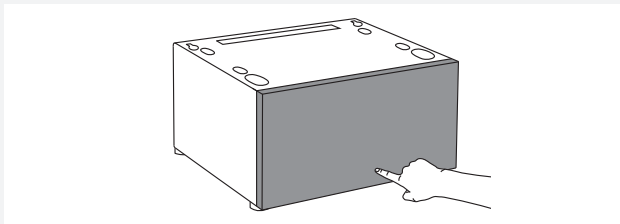

1 轻推底座抽屉，令其打开。

2 双手托住抽屉向外拉出。将抽屉底部两侧轨道上的塑料杆向中间推，从而放开阻挡抽屉完整拉出的锁定。

将抽屉整个抽出。

3 向外向上拉出隔板。

4 抬起洗衣机或干衣机向一边倾斜，用扳手（22 cm）移除金属底脚。

5.1 将垫片装上洗衣机。

首先将螺母拧到垫片上，随后用扳手（22 cm）将垫片装入之前金属底脚的孔洞。

5.2 将垫片装上干衣机。

用扳手（22 cm）将垫片装入之前金属底脚的孔洞。

安装时，垫片上装上橡皮帽以保护地板。
将其向另一边倾斜，重复步骤4和5。

 底座抽屉仅供安装于一台产品之下。只能承受一台产品的重量。因此，若洗衣机下已经安装了底座抽屉，切勿叠加安装干衣机，反之亦然。

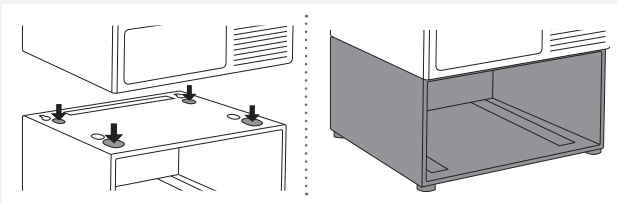

6 抬起洗衣机或干衣机置于底座抽屉顶部。

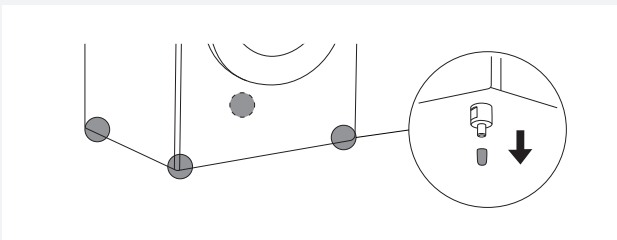

7 移除橡皮帽。

放回抽屉 (参阅步骤10和11) · 检查洗衣机或干衣机是否水平。如有需要 · 调整安放位置。

位置调整后再抽出抽屉。

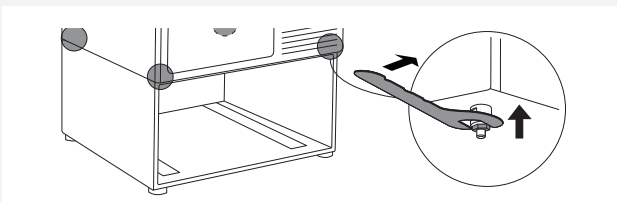

8 将螺母装上洗衣机或干衣机的4个垫片 · 用扳手 (17 mm) 拧紧。

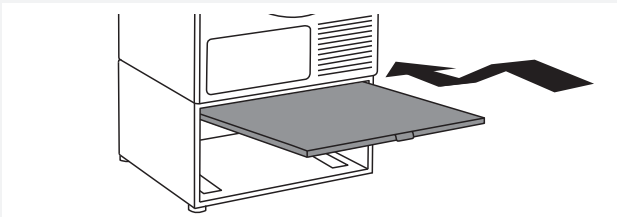

9 插回隔板。

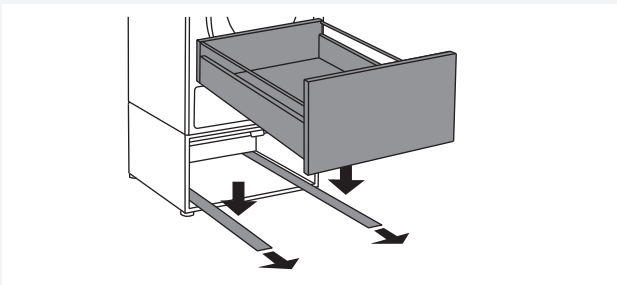

10 拉出两条导轨 · 将抽屉放上导轨。

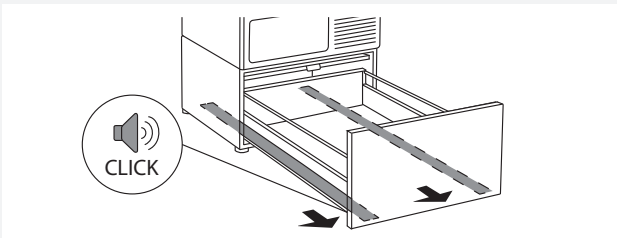

11 向外拉导轨底部的塑料杆 · 直到听到固定住抽屉的咔嚓声。

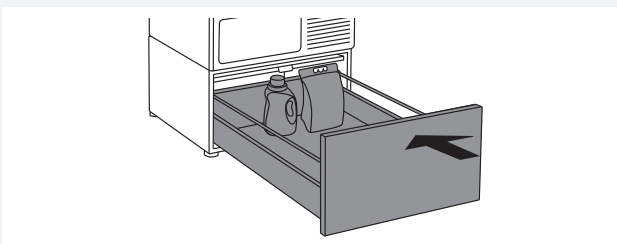

12 底座抽屉可用于放置多种物件 (例如洗涤剂或柔顺剂) · 使用后请关闭抽屉。



Preberite navodila za uporabo in jih shranite na varno mesto.

⚠ Da bi zmanjšali tveganje požara, električnega udara ali poškodb oseb med uporabo proizvoda, upoštevajte osnovne varnostne napotke in opozorila, vključno z naslednjimi:

- Pred prvo uporabo proizvoda preberite vsa navodila in jih shranite na varno mesto če bi jih v prihodnje še potrebovali.
- Navodilo za uporabo si lahko ogledate na naši spletni strani www.asko.com.
- Proizvod je namenjen izključno za uporabo v gospodinjstvu.
- Ne popravljajte in ne poskusite zamenjati katerega koli dela proizvoda ali ga drugače servisirati, če to ni izrecno priporočeno v navodilih za uporabo in vzdrževanje ali v navodilih za popravila, ki jih lahko opravi uporabnik in če teh navodil ne razumete v celoti in če niste vešči tovrstnih opravil.
- Popravila in vzdrževanje proizvoda, ki se nanašajo na varnost ali zmogljivost, morajo izvesti usposobljeni strokovnjaki.
- V primeru nepravilne uporabe ali servisiranja proizvoda s strani nepooblaščenih oseb, krije škodne stroške uporabnik sam.
- Ne dovolite otrokom, da se igrajo s proizvodom ali na proizvodu. Kadar proizvod uporabljate v bližini otrok, jih pozorno nadzirajte.
- Proizvod ni namenjen uporabi s strani oseb (vključno z otroci) z zmanjšanimi fizičnimi ali umskimi zmožnostmi ali pomanjkljivimi izkušnjami in znanjem. Tem osebam mora oseba, ki je odgovorna za njihovo varnost, zagotoviti ustrezna navodila o uporabi proizvoda.
- Otrokom, starim manj kot tri leta, ne dovolite v bližino aparata, razen če so ves čas pod nadzorom.
- Ne nameščajte in ne hranite proizvoda na mestih, na katerih bi lahko bil izpostavljen vremenskim vplivom.

V navodilu boste opazili simbole, ki pomenijo sledeče:

	Informacija, nasvet, namig ali priporočilo
	Opozorilo za nevarnost
	Opozorilo za nevarnost električnega udara

NAMESTITEV IN UPORABA PREDALNIKA Z IZVLEČNO POLICO POD STROJ (PEDESTAL DRAWER)

 Predalnik z izvlečno polico (angl. pedestal drawer) lahko uporabljate le s pralnim in sušilnim strojem proizvajalca Asko Appliances.

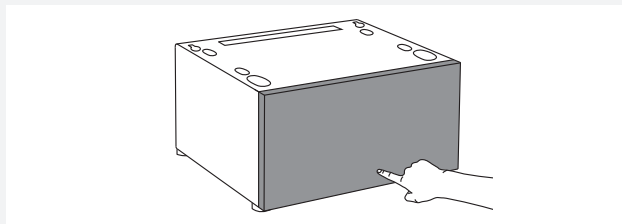

1 Pritisnite na izvlečni predal (angl. pedestal drawer), da se odpre.

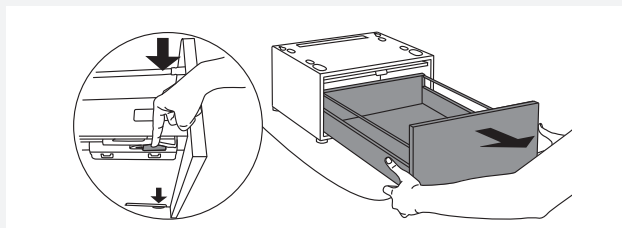

2 Z obema rokama izvlecite predal (angl. pedestal drawer) proti sebi, nato na vsaki strani pod predalom potisnite plastični ročici proti sredini na vodilih, da sprostite zaščito proti popolnim izvlekom.

Celoten predal izvlecite (angl. pedestal drawer).

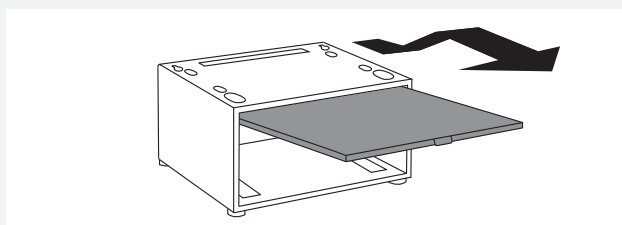

3 Izvlečno polico izvlecite v loku navzgor.

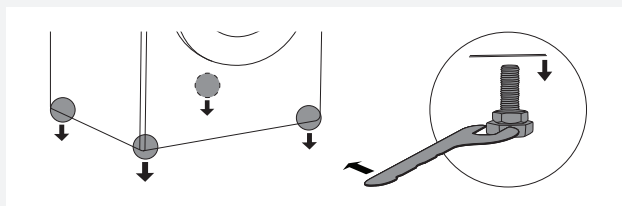

4 Nagnite pralni ali sušilni stroj na eno stran, da lahko s ključem (ključ 22 mm) odstranite kovinske noge.

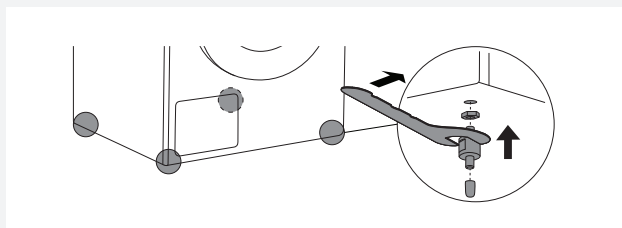

5.1 Prikaz namestitve distančnikov na pralni stroj.

Najprej privijte priložene matice na distančnik, nato z viličastim ključem (ključ 22 mm) pritrdite distančnika na mesto, kjer so bile prej nameščene kovinske noge.

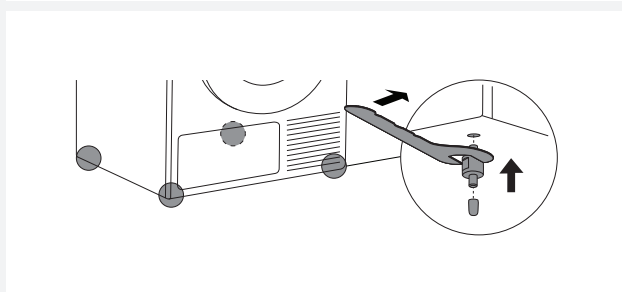

5.2 Prikaz namestitve distančnikov na sušilni stroj.

Z viličastim ključem (ključ 22 mm) pritrdite distančnike na mesto, kjer so bile prej nameščene kovinske noge.

Na distančnike namestite gumijaste zaščite, da med montažo zaščitite tla.

Stroj nagnite na drugo stran in ponovite koraka 4 in 5.

 Izvlečni predal (angl. pedestal drawer) je namenjen izključno namestitvi pod stroj, kateri lahko prenese težo enega stroja. Če pod pralni stroj namestite predal, ne nameščajte sušilnega stroja na pralni stroj ali obratno.

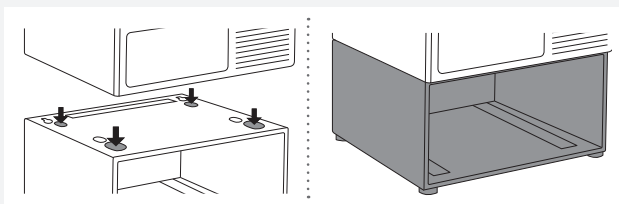

6 Pralni ali sušilni stroj privzdignite ter ga namestite na izvlečni predal (angl. pedestal drawer).

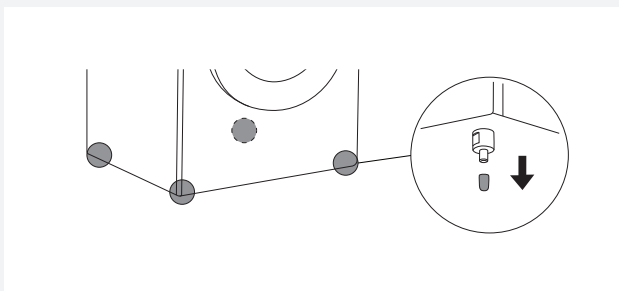

7 Odstranite gumijaste zaščite.

Nato ponovno namestite predal (glej koraka 10 in 11) in preverite, če sta pralni ali sušilni stroj poravnana. Po potrebi popravite položaj.

Ko je položaj nastavljen, ponovno odstranite izvlečni predal (angl. pedestal drawer).

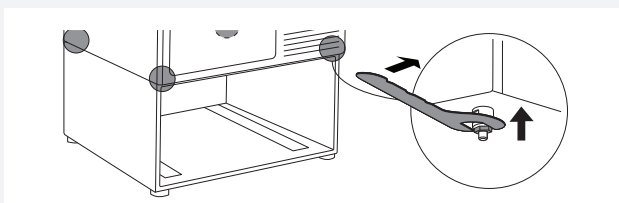

8 Na pralni ali sušilni stroj pritrdite matice na vse štiri distančnike ter jih trdo privijete z viličastim ključem (ključ 17 mm).

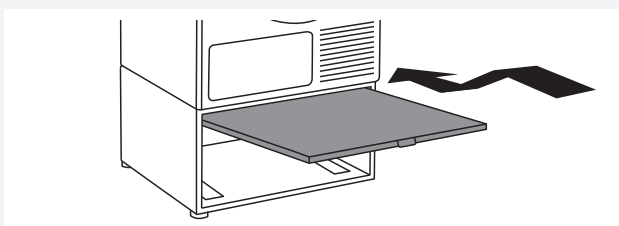

9 Ponovno namestite izvlečno polico.

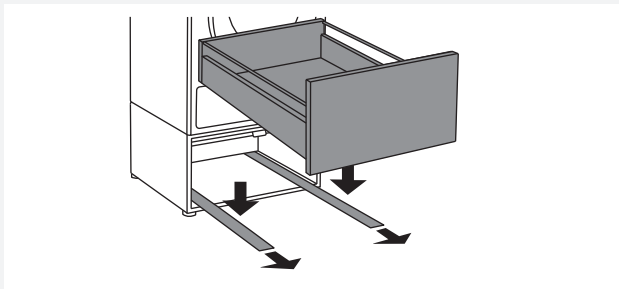

10 Izvlecite obe vodili in postavite izvlečni predal (angl. pedestal drawer) na vodili.

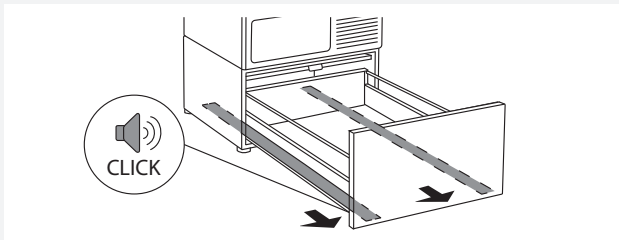

11 S pomočjo plastičnih zapov pod vodili povlecite vodili proti sebi, dokler ne zaslišite "CLICK", da so se vodila zaskočila.

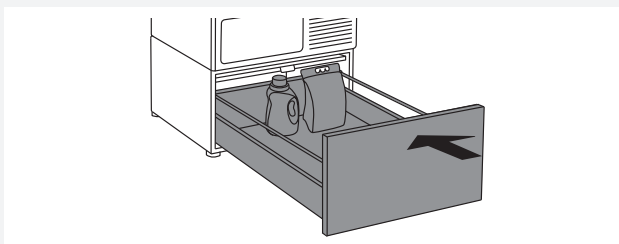

12 V sam izvlečni predal (angl. pedestal drawer) lahko zložite razne stvari (npr. pralni prašek ali mehčalec). Po uporabi izvlečni predal zaprite.



Gorenje, Partizanska 12, 3320 Velenje, Slovenija
www.asko.com

 Hidden helper
WM75
TD75



un (10-17)