

Instructions for use of a hidden helper	EN
Instruktioner för användning av en hidden helper	SE
Bruksanvisning for en skjult hjelper	NO
Brugsanvisning for Hidden Helper	DK
Ulosvedettävän aputason käyttöohjeet	FI
Gebrauchsanleitung für versteckte Helfer	D
Notice d'utilisation d'un accessoire de buanderie	FR
Instrucciones de uso Ayuda oculta	ES
Istruzioni per l'uso degli Accessori Lavanderia	IT
Инструкция по использованию аксессуара Hidden Helper	RU
Інструкція з експлуатації висувної полиці	UA
隱藏幫手操作指南	TCN
隐藏帮手操作指南	SCN
Navodilo za uporabo skritega pomočnika	SI

EN - SAFETY PRECAUTIONS	4
Installing a Hidden Helper between a washing machine and a dryer	5
Installing a Hidden Helper onto the appliance	6
Using a Hidden Helper	7
Adjusting and fixing the ironing board (before first use)	8
SV - SÄKERHETSANVISNINGAR	9
Installera en Hidden Helper mellan tvättmaskin och torktumlare	10
Installera en Hidden Helper på apparaten	11
Användning av en Hidden Helper	12
Justera och sätt fast strykbrädan (före första användningen)	13
NO - SIKKERHETSREGLER	14
Installere en skjult helper mellom en vaskemaskin og en tørketrommel	15
Installere en skjult helper oppå apparatet	16
Bruke den skjulte helperen	17
Justere og feste strykebrettet (før første gangs bruk)	18
DA - SIKKERHEDSFORSKRIFTER	19
Montering af en Hidden Helper mellem en vaskemaskine og en tørretumbler	20
Montering af en Hidden Helper på apparatet	21
Brug af en Hidden Helper	22
Justering og montering af strygebrættet (før første brug)	23
FI - TURVATOIMENPITEET	24
Olosvedettävän aputason asentaminen pesukoneen ja kuivausrummun väliin	25
Olosvedettävän aputason asentaminen laitteen päälle	26
Olosvedettävän aputason käyttö	27
Silityslaudan säätäminen ja kiinnitys (ennen ensimmäistä käyttöä)	28
DE - SICHERHEITSHINWEISE	29
Montage eines versteckten Helfers zwischen Waschmaschine und Wäschetrockner	30
Montage des versteckten Helfers auf das Gerät	31
Gebrauch des versteckten Helfers	32
Einstellung und Befestigung des Bügelbretts (vor dem ersten Gebrauch)	33

FR - CONSIGNES DE SÉCURITÉ	34
Installation d'un accessoire de buanderie entre un lave-linge et un sèche-linge	35
Installation d'un accessoire de buanderie sur un appareil	36
Utilisation d'un accessoire de buanderie	37
Ajustage et fixation de la planche à repasser (avant la première utilisation)	38
ES - ADVERTENCIAS DE SEGURIDAD	39
Instalación de la ayuda oculta entre la lavadora y la secadora (Hidden Helper)	40
Instalación de la ayuda oculta en el aparato (Hidden Helper)	41
Uso de la ayuda oculta (Hidden Helper)	42
Ajuste y fijación de la tabla de planchar (antes del primer uso)	43
IT - AVVERTENZE DI SICUREZZA	44
Installazione dell'accessorio tra la lavatrice e l'asciugatrice (hidden helper)	45
Installazione accessorio sopra all'apparecchiatura (hidden helper)	46
Uso dell'accessorio (hidden helper)	47
Adattamento o fissaggio dell'asse da stiro (prima dell'uso)	48
RU - УКАЗАНИЯ ПО ТЕХНИКЕ БЕЗОПАСНОСТИ	49
Установка аксессуара между стиральной и сушильной машиной	50
Установка аксессуара на машину	51
Использование аксессуара	52
Регулировка положения гладильной доски (перед первым использованием)	53
UK - ПРАВИЛА ТЕХНІКИ БЕЗПЕКИ	54
Встановлення висувної полиці між пральною машиною та сушаркою для білизни	55
Встановлення висувної полиці на пристрій	56
Користування висувною полицею	57
Припасування та фіксація дошки для прасування (перед першим використанням)	58

TCN - 安全須知	59
在洗衣機和乾衣機之間安裝隱藏幫手	60
在產品頂部安裝隱藏幫手	61
使用隱藏幫手	62
調整和固定 熨燙板 （首次使用之前）	63
SCN - 安全須知	64
在洗衣机和干衣机之间安装隐藏帮手	65
在产品顶部安装隐藏帮手	66
使用隐藏帮手	67
调整和固定 熨烫板 （首次使用之前）	68
SL - VARNOSTNA OPOZORILA	69
Namestitev skritega pomočnika med pralnim in sušilnim strojem (Hidden Helper)	70
Namestitev skritega pomočnika na stroj (Hidden Helper)	71
Uporaba skritega pomočnika (Hidden Helper)	72
Prilagoditev in fiksiranje likalne deske (pred prvo uporabo)	73





Please read the instruction manual and save it for future reference.

 To reduce the risk of fire, electric shock or injury to persons during the use of your appliance, follow the basic precautions, including the following:

- Before using the product for the first time, please read all instructions and save them for future reference.
- Instructions for use are available on our website at www.asko.com.
- The product is intended solely for household use.
- Do not repair and do not attempt to replace any part of the product or to service it in any other way, unless this is expressly recommended in the instructions for use and maintenance or in the instructions for user repairs. Also, do not attempt any repairs or servicing if you do not understand the instructions entirely or if you lack the skills for such repairs.
- Any product repair and maintenance pertaining to safety or performance should be done by trained experts.
- In case of incorrect use or product servicing by an unauthorized person, the user shall be solely responsible for covering any damage or expenses.
- Do not allow children to play with the product or on the product. Watch children closely when you are using the product near them.
- The product is not intended for use by persons (including children) with impaired physical or mental capabilities or lack of experience and knowledge. Such persons should be instructed on safe use of the product by the person responsible for their safety.
- Do not let children younger than three years to come near the appliance, unless they are under constant supervision.
- Do not install or store the product in places where it could be exposed to the elements.

The following symbols are used throughout the manual and they have the following meanings:

	Information, advice, tip, or recommendation
	Warning – general danger
	Warning – danger of electric shock

INSTALLING A HIDDEN HELPER BETWEEN A WASHING MACHINE AND A DRYER

 The hidden helper may only be used with a washing machine and a dryer by the manufacturer Asko Appliances.

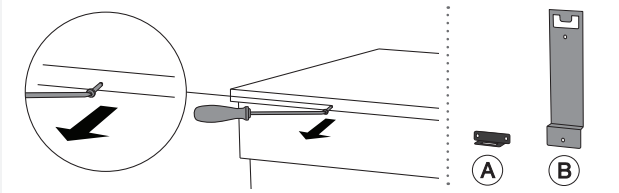
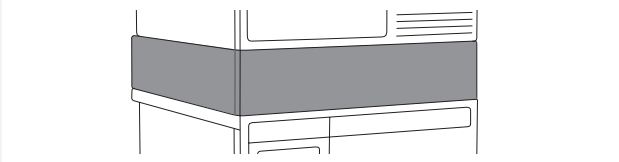

1 Undo the middle screw on the back side of the washing machine.

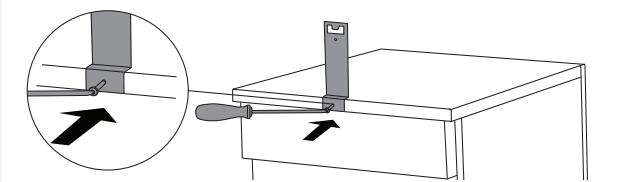

2 Attach the anti-tip bracket **(B)** to the upper edge of the back of the washing machine.

 The anti-tip bracket **(B)** is supplied in the hidden helper.

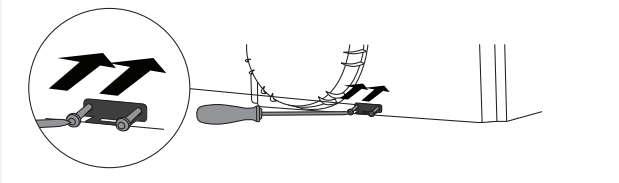

3 Attach the anti-tip bracket **(A)** to the lower edge of the back of the dryer.

 The anti-tip bracket **(A)** is supplied in the dryer cardboard box.

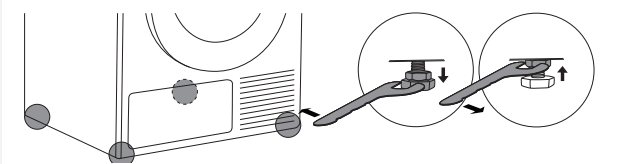

4 Before placing the dryer onto the hidden helper, undo the dryer legs by five turns from the fully retracted position, and tighten the safety nuts all the way.

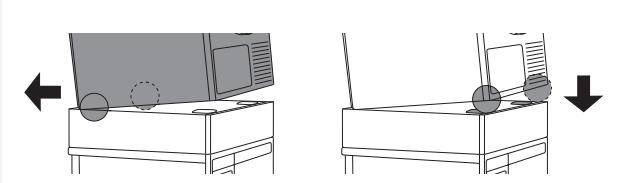

5 Lift the dryer and tilt it towards the back. Insert the back feet of the dryer into the slots in the hidden helper and push the dryer back towards the back of the hidden helper until the anti-tip bracket **(A)** locks in with the anti-tip bracket **(B)**. Anti-tip bracket position so that the bracket on the dryer and the bracket on the washing machine are fully aligned.

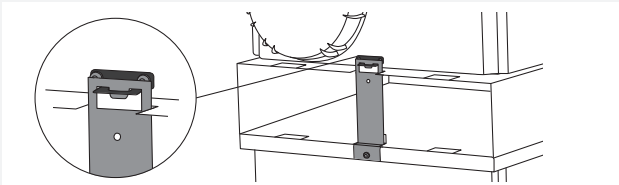

6 Final installation of the hidden helper between the washing machine and dryer, from the back.

 If the hidden helper is installed between a washing machine and a dryer that are already stacked in a tower, first follow the instructions for dismantling the tower. This means that the anti-tip bracket has to be removed first.

INSTALLING A HIDDEN HELPER ONTO THE APPLIANCE

 The hidden helper may only be used with a washing machine and a dryer by the manufacturer Asko Appliances.

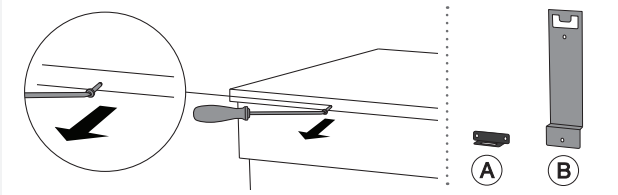
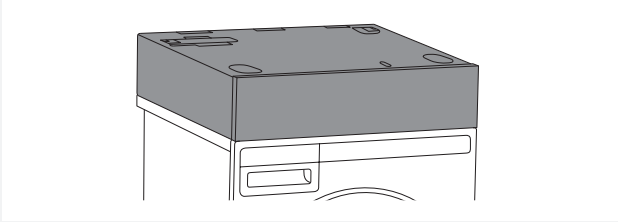

1 Undo the middle screw on the back side of the washing machine or dryer.

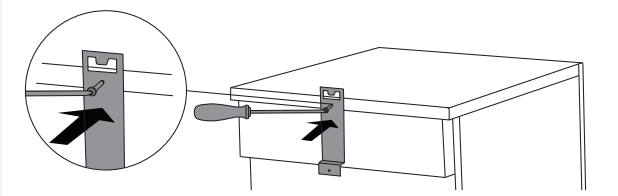

2 Attach the anti-tip bracket **(B)** to the washing machine or dryer.

 The anti-tip bracket **(B)** is supplied in the hidden helper

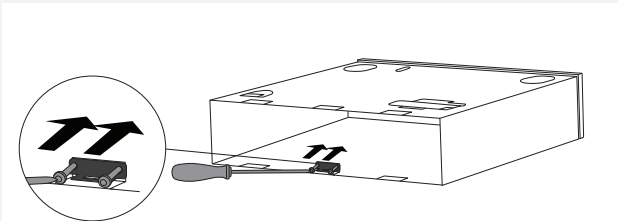

3 Using a screw, fasten the anti-tip bracket **(A)** onto the hidden helper.

 The anti-tip bracket **(A)** is supplied in the dryer cardboard box.

If you are installing the hidden helper onto a washing machine, then the anti-tip bracket **(A)** has to be purchased from the service unit.

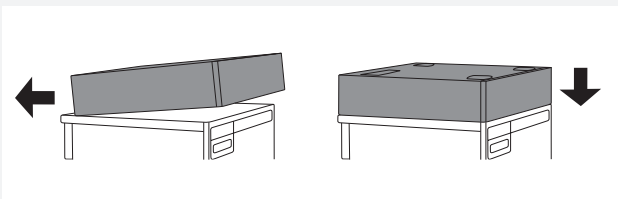

4 Install the hidden helper onto a washing machine or dryer by lifting the front part of the hidden helper and push it towards the back until the anti-tip bracket **(A)** locks into the anti-tip bracket **(B)**. Then, lower the hidden helper and make sure it is aligned with the washing machine and dryer.

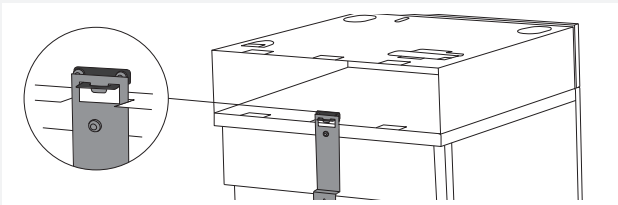

5 Final installation of the hidden helper on a washing machine or dryer, from the back.

 Before tightening the anti-tip bracket, make sure the edges of the hidden helper are accurately aligned with the edges of the washing machine or dryer.

USING A HIDDEN HELPER

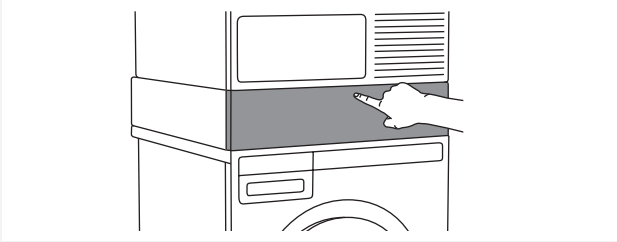

1 Press on the hidden helper door to open it.

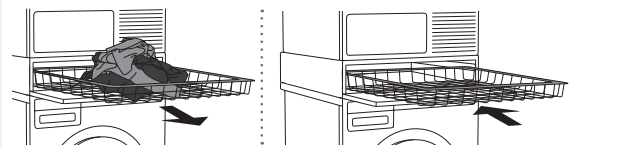

2.1 Pull out the **basket** towards you as far as it will go. After use, push it back into the hidden helper.

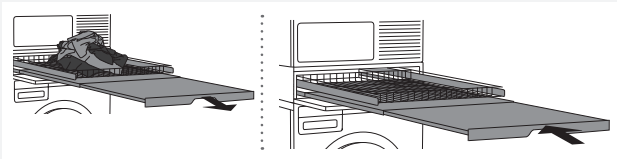

2.2 Pull out the shelf with the **basket** towards you as far as it will go. After use, push it back into the hidden helper.

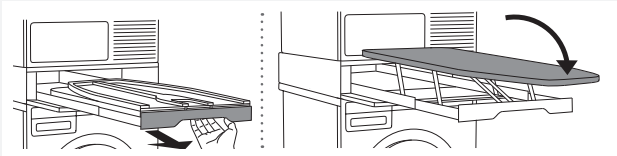

2.3 Hold the **ironing board** handle, pull it out towards you as far as it will go, and unfold (open) it.

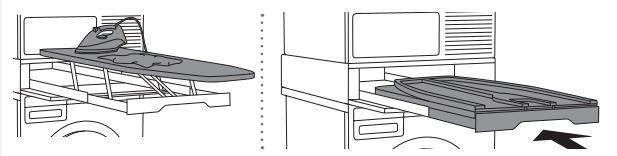

2.3.1 The ironing board is ready for ironing.

After ironing, fold the ironing board and press it back inside the hidden helper.

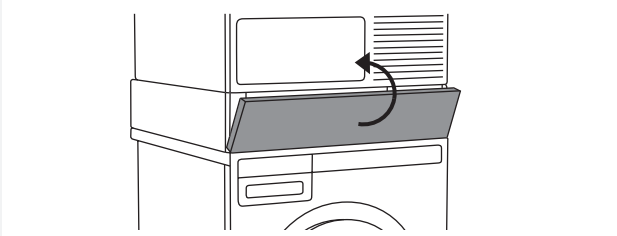

3 Close the hidden helper door.

ADJUSTING AND FIXING THE IRONING BOARD (BEFORE FIRST USE)

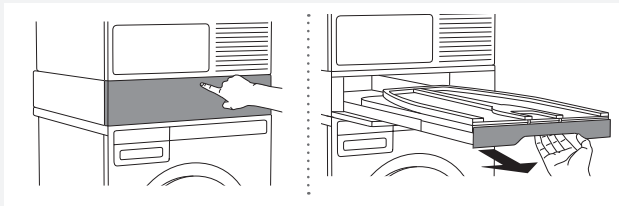

1 Press on the hidden helper door to open it.

Hold the ironing board handle and pull it out towards you as far as it will go.

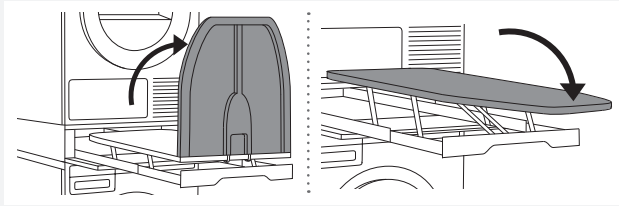

2 Unfold (open) the ironing board in the direction indicated in the figure.

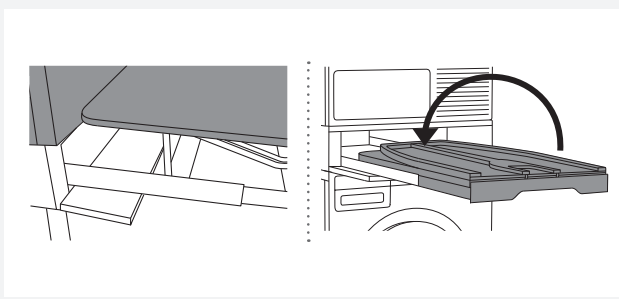

3 Check for stability before using for the first time. When the ironing board is in the locked position, it is very important that its back part is pressed tightly against the dryer.

If the ironing board does not fit tightly, it can be adjusted as necessary. To do this, fold (close) the ironing board and follow steps 4, 5 and 6.

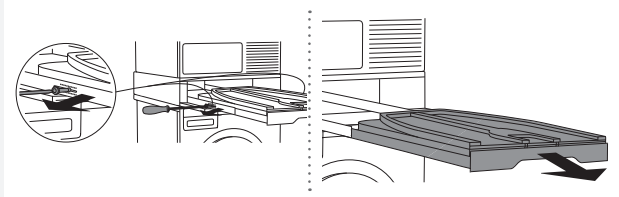

4 Use a screwdriver to carefully undo the screws on the guides on both sides (as shown in the figure) and pull out the ironing board under a right angle (perpendicularly).

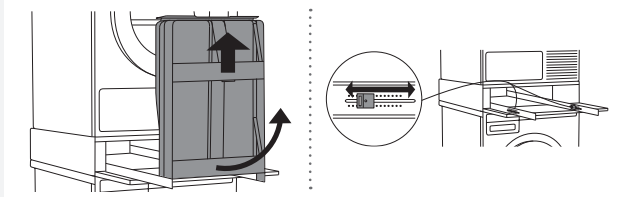

5 Detach the ironing board from the guides in the perpendicular direction, and set the length of the plastic plug extension on both sides.

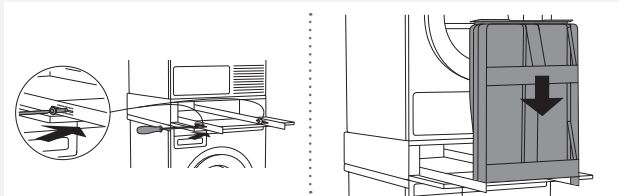

6 Then, replace and tighten the screws removed in step 4.

Replace the ironing board (under a right angle).

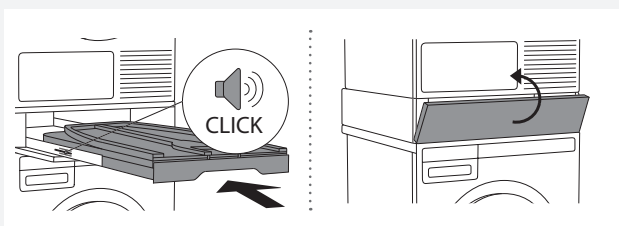

7 When replacing the board (under a right angle), it has to audibly "CLICK" into place. Then, push the ironing board towards the inside of the hidden helper.

Close the hidden helper door.





Läs bruksanvisningen och spara den för framtida bruk.

 För att minska risken för brand, elektriska stötar eller personskador vid användning av apparaten, följ de grundläggande försiktighetsåtgärderna, inklusive följande:

- Innan du använder produkten för första gången ska du läsa alla instruktioner och spara dem för framtida bruk.
- Bruksanvisning finns på vår webbplats på www.asko.com.
- Produkten är endast avsedd för hushållsbruk.
- Reparera inte eller försök att ersätta någon del av produkten eller serva den på något annat sätt, om det inte uttryckligen rekommenderas i bruksanvisningen eller i instruktionerna för användarreparationer. Försök inte heller utföra några reparationer eller underhåll om du inte förstår instruktionerna helt, eller om du saknar kompetens för sådana reparationer.
- All produktreparation och underhåll som hänför sig till säkerhet eller prestanda bör utföras av utbildade experter.
- Vid felaktig användning av apparaten, eller om service utförs av obehörig person, ansvarar användaren för eventuella kostnader för skador.
- Låt inte barn leka med produkten eller på produkten. Ha noga uppsikt över barnen när du använder produkten i närheten av dem.
- Produkten är inte avsedd att användas av personer (inklusive barn) med nedsatt fysisk eller mental förmåga eller brist på erfarenhet och kunskap. Sådana personer ska instrueras om säker användning av produkten av den person som ansvarar för deras säkerhet.
- Låt inte barn yngre än tre år komma nära apparaten, såvida de inte är under ständig övervakning.
- Installera eller förvara inte produkten på platser där den kan utsättas för väder och vind.

Följande symboler används i hela bruksanvisningen och de har följande betydelser:

	Information, rådgivning, tips eller rekommendation
	Varning – allmän fara
	Varning – risk för elektriska stötar

INSTALLERA EN HIDDEN HELPER MELLAN TVÄTTMASKIN OCH TORKTUMLARE

💡 En hidden helper får endast användas med en tvättmaskin och en torktumlare av tillverkaren Asko Appliances.

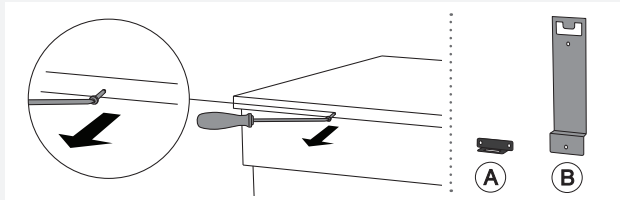
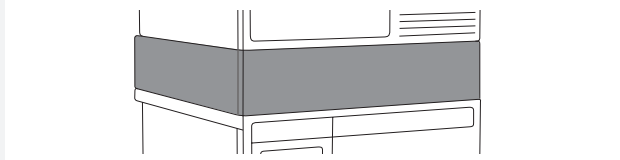

1 Lossa midskruven på baksidan av tvättmaskinen.

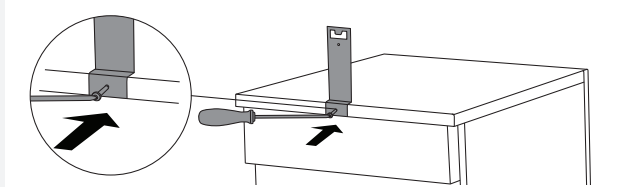

2 Fäst tippfästet (B) vid den övre kanten på baksidan på tvättmaskinen.

💡 Tippfästet (B) medföljer hidden helper.

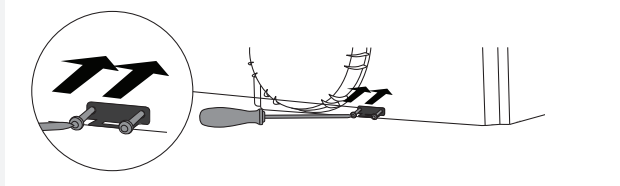

3 Fäst tippfästet (A) vid den nedre kanten av baksidan på torktumlaren.

💡 Tippfästet (A) medföljer torktumlarens kartong.

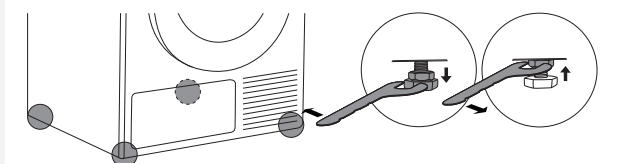

4 Innan du placerar torktumlaren på hidden helper, lossa torktumlarens ben fem varv från helt indragen position och dra åt säkerhetsmuttrarna hela vägen.

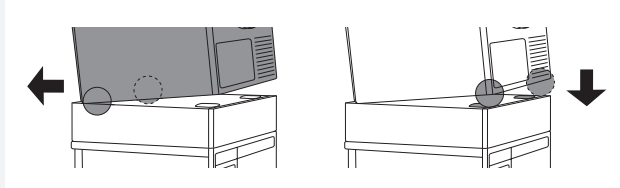

5 Lyft torktumlaren och luta den bakåt. Sätt in de bakre fötterna på torktumlaren i uttagen på hidden helper och tryck torktumlaren mot baksidan av hidden helper tills tippfästet (A) låser in med tippfästet (B). Positionera tippfästet så att fästet på torktumlaren och fästet på tvättmaskinen är helt i linje med varandra.

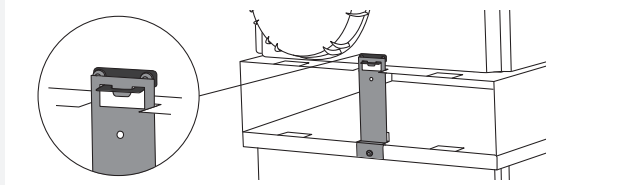

6 Slutlig montering av hidden helper mellan tvättmaskin och torktumlare, från baksidan.

💡 Om en hidden helper installeras mellan en tvättmaskin och en torktumlare som redan är staplade i ett torn, följ instruktionerna för demontering av tornet först. Detta innebär att tippfästet måste avlägsnas först.

INSTALLERA EN HIDDEN HELPER PÅ APPARATEN

💡 En hidden helper får endast användas med en tvättmaskin och en torktumlare av tillverkaren Asko Appliances.

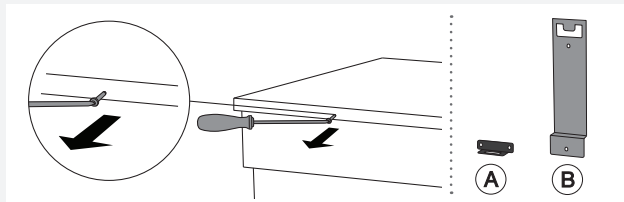
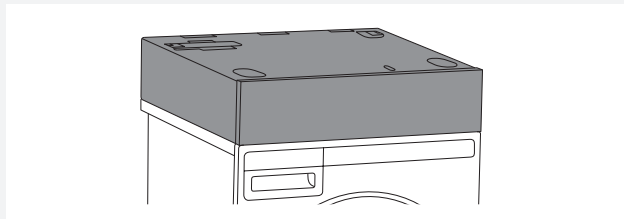

1 Lossa mittskruven på baksidan av tvättmaskinen eller torktumlaren.

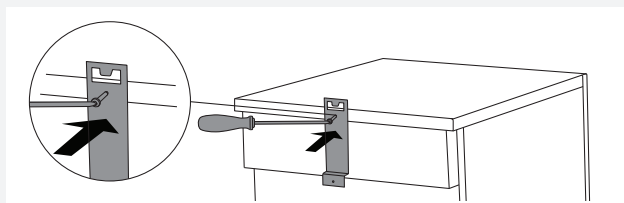

2 Fäst tippfästet (B) vid tvättmaskinen eller torktumlaren.

💡 Tippfästet (B) medföljer hidden helper.

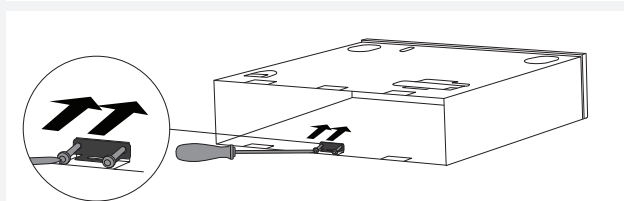

3 Använd en skruv och fäst tippfästet (A) på hidden helper.

💡 Tippfästet (A) medföljer torktumlarens kartong.

Om du installerar en hidden helper på en tvättmaskin måste ett tippfäste (A) köpas från serviceenheten.

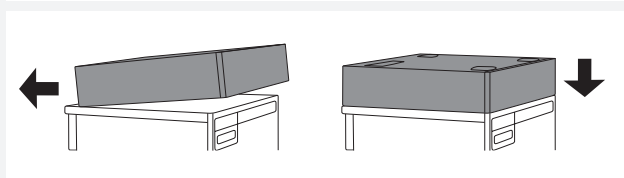

4 Installera hidden helper på en tvättmaskin eller torktumlare genom att lyfta den främre delen av hidden helper och tryck den bakåt tills tippfästet (A) låses på tippfästet (B). Sänk sedan ner hidden helper och se till att den är i linje med tvättmaskin och torktumlare.

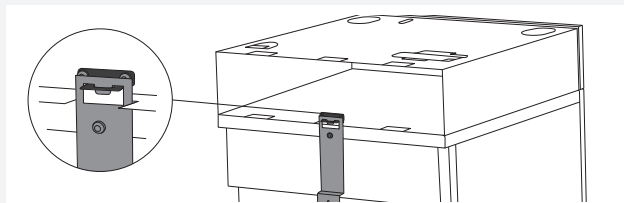

5 Slutlig montering av hidden helper mellan tvättmaskin och torktumlare, från baksidan.

💡 Innan åtdragning av tippfästet, se till att kanterna på hidden helper är noggrant inriktade med kanterna på tvättmaskinen eller torktumlaren.

ANVÄNDNING AV EN HIDDEN HELPER

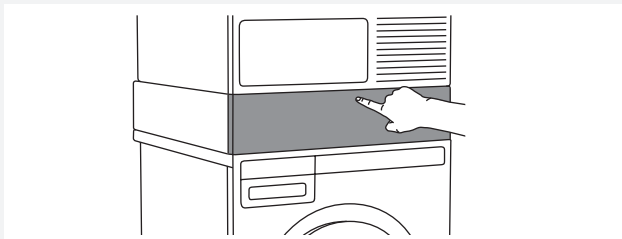

1 Tryck på hidden helpers dörr för att öppna den.



2.1 Dra ut **korgen** mot dig så långt det går. Efter användning skjuter du tillbaka i den dolda hjälparen.



2.2 Dra ut hyllan med **korgen** mot dig så långt det går. Efter användning skjuter du tillbaka i den dolda hjälparen.

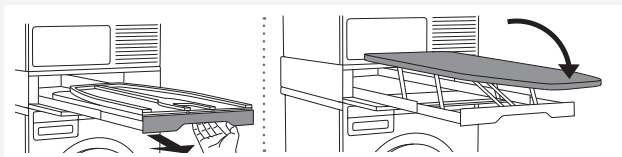

2.3 Håll **strykbrädans** handtag, dra ut det mot dig så långt det går och vik ut (öppna) den.

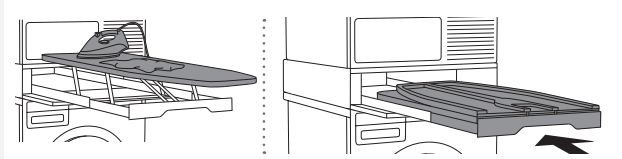

2.3.1 Strykbrädan är klar för strykning.

Efter strykningen viker du ihop strykbrädan och trycker tillbaka den in i hidden helper.

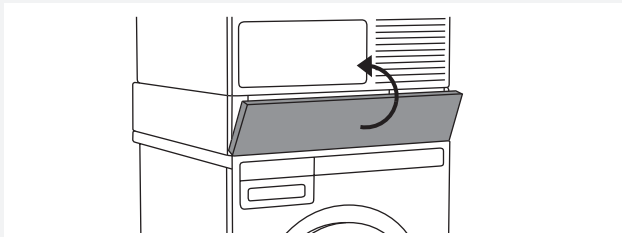

3 Stäng dörren till hidden helper.

JUSTERA OCH SÄTT FAST STRYKBRÄDAN (FÖRE FÖRSTA ANVÄNDNINGEN)

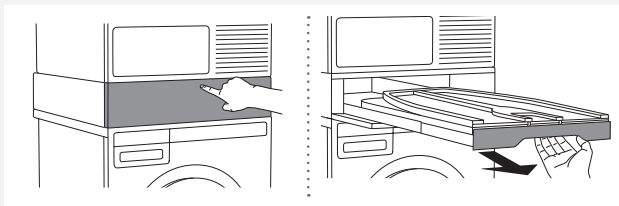

1 Tryck på hidden helpers dörr för att öppna den.

Håll i strykbrädans handtag, dra ut det mot dig så långt det går och vik ut (öppna) den.

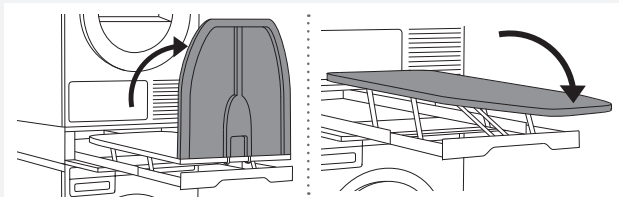

2 Vik ut (öppna) strykbrädan i den riktning som anges i figuren.

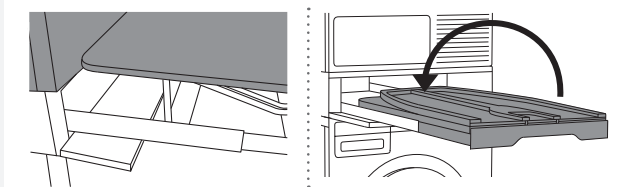

3 Kontrollera för stabilitet före användning för första gången. När strykbrädan är i det låsta läget är det mycket viktigt att dess bakre del trycks mot torktummlaren.

Om strykbrädan inte passar in helt kan den justeras vid behov. För att göra detta, vik (stäng) strykbrädan och följ stegen 4, 5 och 6.

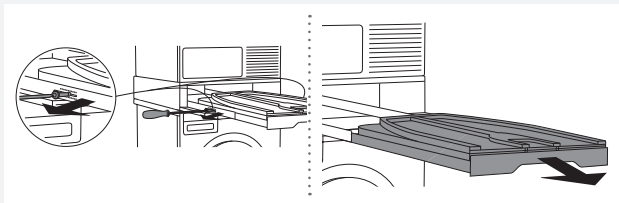

4 Använd en skruvmejsel för att försiktigt lossa skruvarna på styrningarna på båda sidor (såsom visas i figuren) och dra ut strykbrädan i en rät vinkel (vinkelrätt).

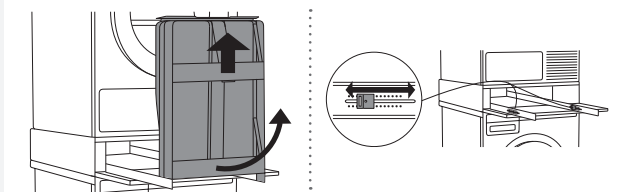

5 Dra av strykbrädan från styrningarna i vinkelrät riktning, och ställ in längden på plastpluggsförlängningen på båda sidor.

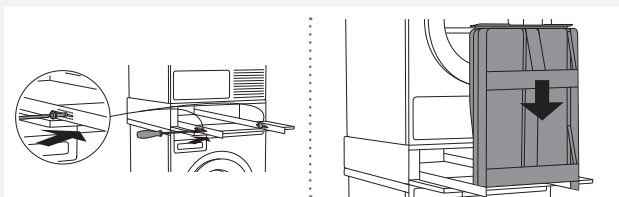

6 Byt sedan och dra åt skruvarna som avlägsnades i steg 4.

Byt strykbrädan (under en rät vinkel).

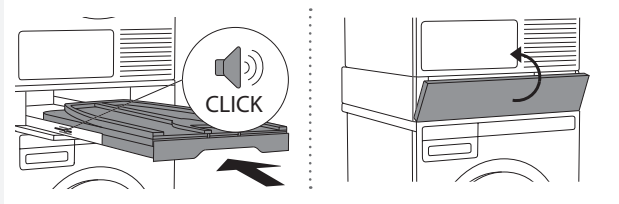

7 Vid byte av strykbrädan (under en rät vinkel) måste den hörbart "KLICKA" på plats. Tryck sedan strykbrädan mot insidan av hidden helper.

Stäng dörren till hidden helper.



Les gjennom denne bruksanvisningen og ta vare på den for senere bruk.

⚠ For å redusere faren for brann, elektrisk støt eller personskade under bruk av apparatet, må du overholde de grunnleggende sikkerhetsreglene, blant annet følgende:

- Før du bruker produktet for første gang, må du lese gjennom hele bruksanvisningen og ta vare på den for senere bruk.
- Bruksanvisningen er tilgjengelig på vår hjemmeside på www.asko.com.
- Produktet er kun beregnet til husholdningsbruk.
- Ikke reparer eller prøv å skifte ut noen deler på produktet eller foreta vedlikehold av noe slag hvis ikke dette er anbefalt uttrykkelig i bruks- og vedlikeholdsanvisningen eller i instruksjonene for brukerreparasjon. Prøv heller ikke å reparere eller utføre vedlikehold hvis du ikke forstår bruksanvisningen helt eller hvis du ikke har de nødvendige kunnskapene til slike reparasjoner.
- Alle produktreparasjoner og alt vedlikehold knyttet til sikkerhet eller ytelse, skal utføres av kvalifiserte fagfolk.
- Ved feil bruk av apparatet eller vedlikehold utført av uautoriserte personer, må brukeren selv dekke kostnadene ved eventuelle skader.
- Ikke la barn leke med produktet eller på produktet. Hold øye med barn når du bruker produktet i nærheten av dem.
- Produktet er ikke beregnet for bruk av personer (inkludert barn) med nedsatte fysiske eller psykiske evner eller mangel på erfaring og kunnskap. Slike personer må få opplæring i trygg bruk av produktet av den personen som er ansvarlig for deres sikkerhet.
- Ikke la barn under tre år komme nær produktet hvis ikke de er under konstant oppsyn.
- Ikke installer eller lagre produktet på steder der det er utsatt for vær og vind.

Følgende symboler brukes i bruksanvisningen og har følgende betydning:

	Informasjon, råd, tips eller anbefaling
	Advarsel – generell fare
	Advarsel – fare for elektrisk støt

INSTALLERE EN SKJULT HJELPER MELLOM EN VASKEMASKIN OG EN TØRKETROMMEL

💡 Den skjulte hjelperen skal bare brukes sammen med en vaskemaskin og tørketrommel produsert av Asko Appliances.

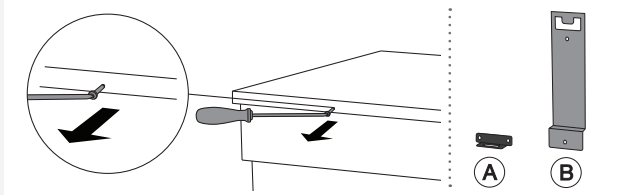
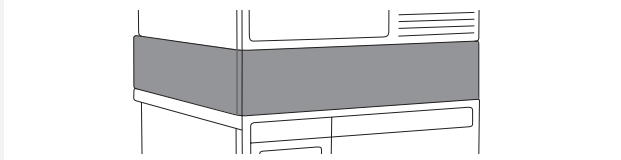

1 Løsne den midterste skruen på baksiden av vaskemaskinen.

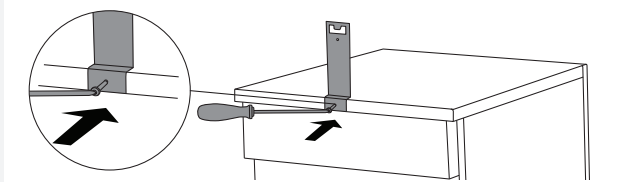

2 Fest veltesikringsbeslaget (B) til den øvre kanten på baksiden av vaskemaskinen.

💡 Veltesikringsbeslaget (B) følger med i leveransen av den skjulte hjelperen.

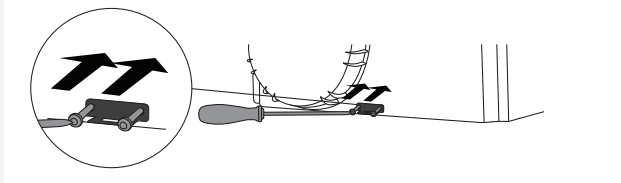

3 Fest veltesikringsbeslaget (A) til den nedre kanten på baksiden av tørketrommelen.

💡 Veltesikringsbeslaget (A) ligger i boksen som fulgte med tørketrommelen.

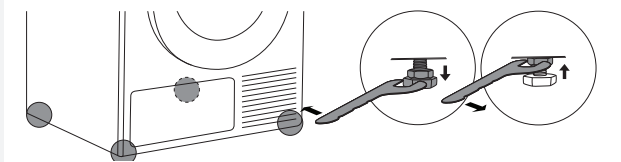

4 Før du plasserer tørketrommelen på den skjulte hjelperen, må du løsne bena fem omdreininger fra helt innskrudd stilling, og stramme låsemutrene helt.

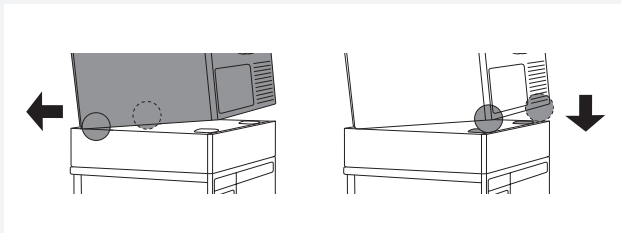

5 Løft opp tørketrommelen og vipp den bakover. Plasser de bakre bena til tørketrommelen i hullene på den skjulte hjelperen og skyv tørketrommelen mot den bakre enden av den skjulte hjelperen til veltesikringsbeslaget (A) går i lås i veltesikringsbeslaget (B). Juster veltesikringsbeslagene slik at beslaget på tørketrommelen og beslaget på vaskemaskinen flukter helt.

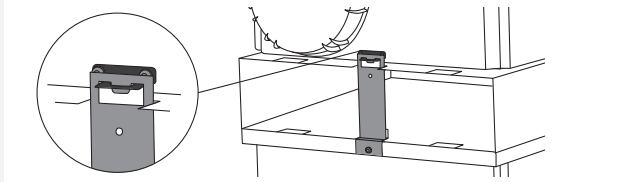

6 Endelig installasjon av den skjulte hjelperen mellom vaskemaskinen og tørketrommelen, sett bakfra.

💡 Hvis den skjulte hjelperen er installert mellom en vaskemaskin og en tørketrommel som allerede er montert i tårn, følger du først anvisningen for demontering av tårnet. Dette betyr at veltesikringsbeslaget først må fjernes.

INSTALLERE EN SKJULT HJELPER OPPÅ APPARATET

💡 Den skjulte hjelperen skal bare brukes sammen med en vaskemaskin og tørketrommel produsert av Asko Appliances.

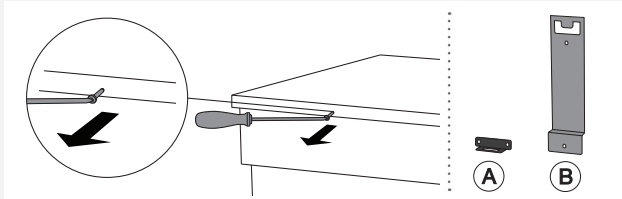
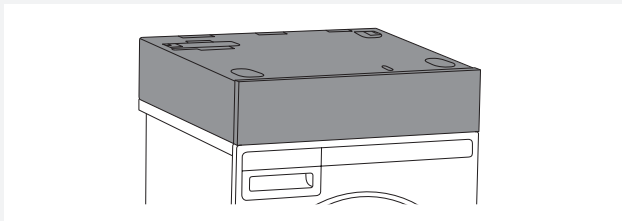

1 Løsne den midterste skruen på baksiden av vaskemaskinen eller tørketrommelen.

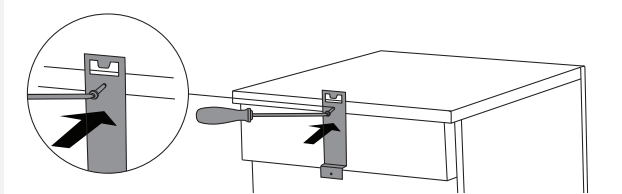

2 Fest veltesikringsbeslaget (B) på vaskemaskinen eller tørketrommelen.

💡 Veltesikringsbeslaget (B) følger med i leveransen av den skjulte hjelperen.

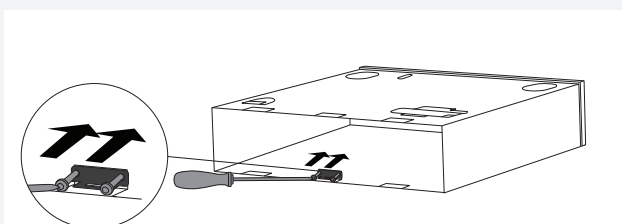

3 Fest veltesikringsbeslaget (A) til den skjulte hjelperen med en skruer.

💡 Veltesikringsbeslaget (A) ligger i boksen som fulgte med tørketrommelen.

Hvis du monterer den skjulte hjelperen oppå en vaskemaskin, må du kjøpe veltesikringsbeslaget (A) fra et servicesenter.

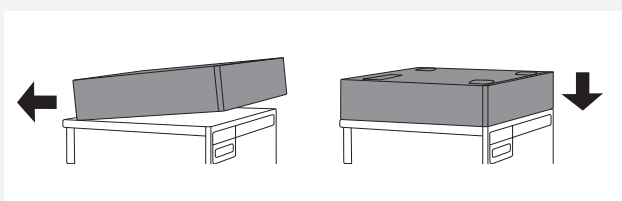

4 Installer den skjulte hjelperen på en vaskemaskin eller en tørketrommel ved å løfte opp fremre del av den skjulte hjelperen og skyve den bakover til veltesikringsbeslaget (A) går i lås i veltesikringsbeslaget (B). Deretter senker du den skjulte hjelperen ned og kontrollerer nøye at den flukter med vaskemaskinen og tørketrommelen.

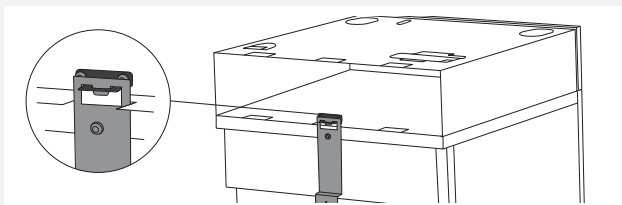

5 Endelig installasjon av den skjulte hjelperen oppå en vaskemaskin eller en tørketrommel, sett bakfra.

💡 Før du strammer veltesikringsbeslaget, må du kontrollere at kantene til den skjulte hjelperen flukter nøyaktig med kanten til vaskemaskinen eller tørketrommelen.

BRUKE DEN SKJULTE HJELPEREN

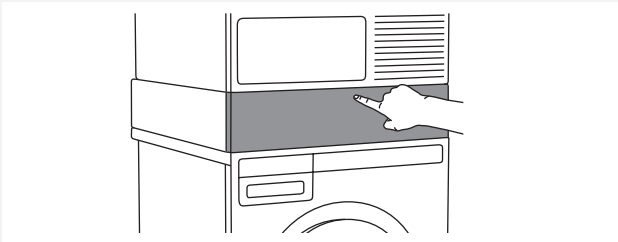

1 Trykk på døren til den skjulte hjelperen for å åpne den.

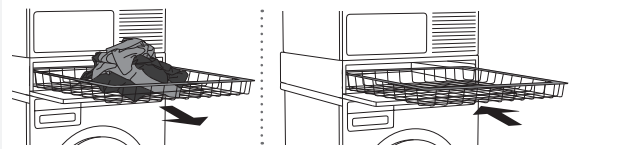

2.1 Trekk ut **kurven** så langt det går. Etter bruk skyver du kurven inn i den skjulte hjelperen igjen.



2.2 Trekk ut hyllen med **kurven** så langt det går. Etter bruk skyver du hyllen og kurven inn i den skjulte hjelperen igjen.

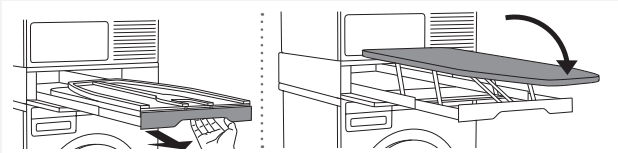

2.3 Hold i håndtaket på **strykebrettet**, trekk det ut mot deg så langt det går, og brett det ut (åpne det).

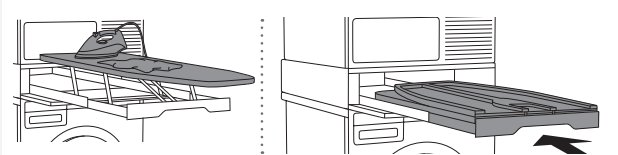

2.3.1 Strykebrettet er klart til stryking.

Når du er ferdig å stryke, bretter du sammen strykebrettet og trykker det inn i den skjulte hjelperen igjen.

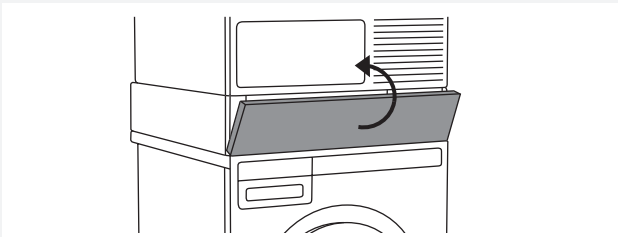

3 Lukk døra til den skjulte hjelperen.

JUSTERE OG FESTE STRYKEBRETTET (FØR FØRSTE GANGS BRUK)

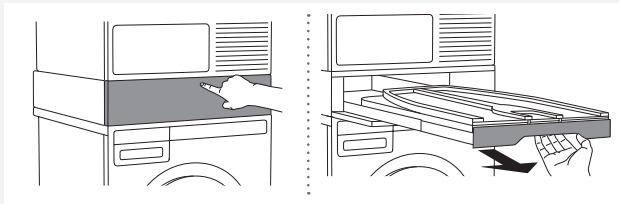

1 Trykk på døren til den skjulte hjelperen for å åpne den.

Hold i håndtaket på strykebrettet, og trekk det ut mot deg så langt det går.

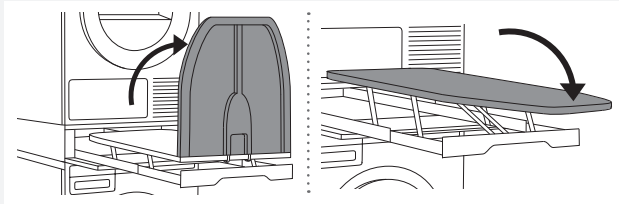

2 Brett ut (åpne) strykebrettet i retningen som er vist på tegningen.



3 Sjekk at det står støtt før du bruker det for første gang. Når strykebrettet er i låst stilling, er det svært viktig at den bakre delen er trykt stramt mot tørketrommelen.

Hvis strykebrettet ikke passer akkurat, kan det justeres etter behov. For å gjøre dette bretter du sammen (lukker) strykebrettet og følger trinn 4, 5 og 6.

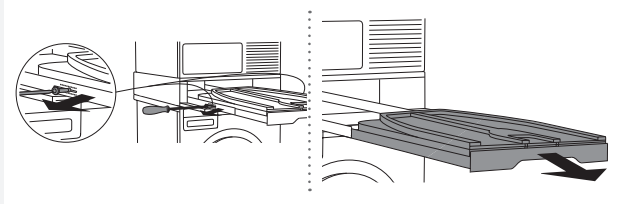

4 Bruk en skrutrekker, og løsne forsiktig skruene på skinnene på begge sider (som vist på tegningen). Trekk ut strykebrettet i en rett vinkel (loddrett).

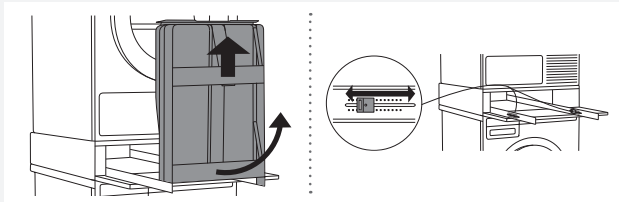

5 Løsne strykebrett fra skinnene loddrett oppover, og still inn lengden på plastpluggforlengelsen på begge sider.

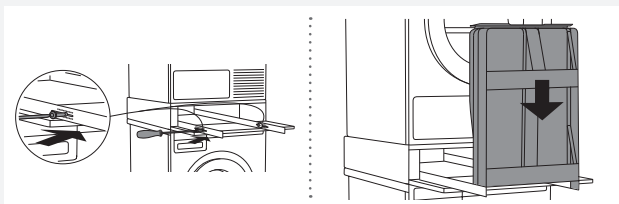

6 Deretter setter du skruene du løsnet i trinn 4. tilbake på plass.

Sett strykebrettet tilbake på plass (i en rett vinkel).

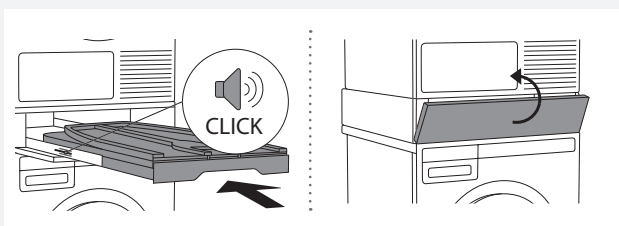

7 Når du setter brettet tilbake (i en rett vinkel), skal det **KLIKKE HØRBART** på plass. Deretter skyver du strykebrettet mot innsiden av den skjulte hjelperen.

Lukk døra til den skjulte hjelperen.





Læs brugsanvisningen, og gem den til eventuel senere brug.

 Følg disse grundlæggende sikkerhedsforskrifter under brugen af apparatet for at forebygge risikoen for brand, elektrisk stød og personskade:

- Læs hele brugsvejledningen, før produktet tages i brug første gang, og gem den til senere brug.
- Du kan finde brugsanvisninger på vores hjemmeside www.asko.com.
- Produktet er kun beregnet til brug i private husholdninger.
- Forsøg ikke selv at reparere eller udskifte dele på produktet eller udføre anden service på det, medmindre det udtrykkeligt anbefales i brugs- og vedligeholdelsesvejledningen eller i vejledningen for reparationer, der kan udføres af brugeren. Forsøg heller ikke selv at udføre reparationer eller service, hvis du ikke har forstået brugsanvisningen helt, eller hvis du ikke har de nødvendige færdigheder til at udføre den pågældende reparation.
- Al reparation og vedligehold, der vedrører produktets sikkerhed og ydeevne, skal udføres af en fagmand.
- Brugeren er selv ansvarlig for skader og omkostninger ved forkert brug eller uautoriserede indgreb i apparatet.
- Lad ikke børn lege med produktet eller på produktet. Hold børnene under nøje opsyn, hvis du bruger produktet i nærheden af børn.
- Produktet er ikke beregnet til at blive betjent af personer (herunder børn) med nedsatte fysiske eller mentale evner eller personer med manglende erfaring og viden. Sådanne personer skal vejledes i sikker brug af produktet af en person, som er ansvarlig for deres sikkerhed.
- Lad ikke børn under 3 år opholde sig i nærheden af maskinen, medmindre de er under konstant opsyn.
- Produktet må ikke monteres eller opbevares på steder, hvor det kan udsættes for vejr og vind.

Følgende symboler anvendes i brugsanvisningen og har følgende betydning:

	Oplysning, vejledning, tip eller anbefaling
	Advarsel – generel fare
	Advarsel – fare for elektrisk stød

MONTERING AF EN HIDDEN HELPER MELLEM EN VASKEMASKINE OG EN TØRRETUMBLER

 Hidden Helper må kun bruges sammen med en vaskemaskine og en tørretumbler fra fabrikanten Asko Appliances.

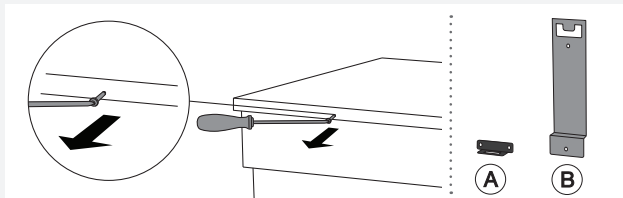
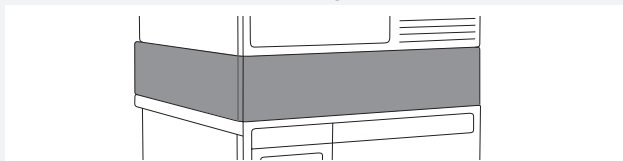

1 Løsn den midterste skrue på bagsiden af vaskemaskinen.

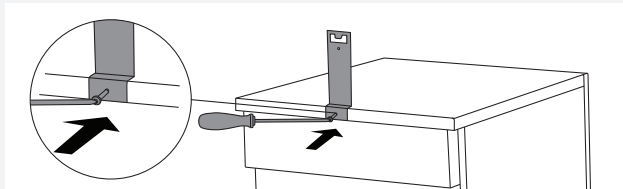

2 Fastgør antivippebeslaget (B) til den øverste kant på vaskemaskinens bagside.

 Antivippebeslaget (B) medfølger sammen med Hidden Helper.

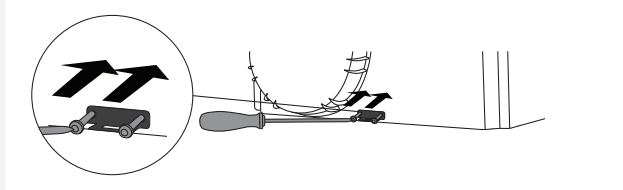

3 Fastgør antivippebeslaget (A) til den nederste kant på tørretumblersens bagside.

 Antivippebeslaget (A) medfølger i emballagen til tørretumbleren.

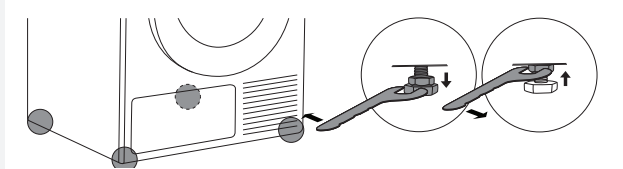

4 Løsn fødderne på tørretumbleren ved at dreje fem gange fra den tilbagetrukne position, og tilspænd sikkerhedsmøtrikkerne helt.

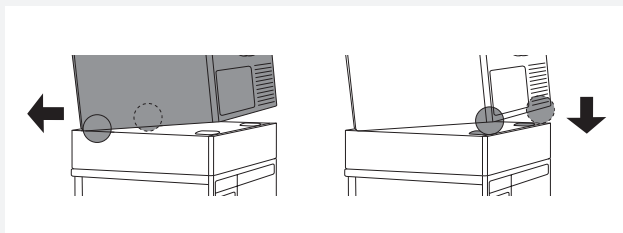

5 Løft tørretumbleren, og vip den bagud. Indsæt de bagste fødder på tørretumbleren i fordybningerne på Hidden Helper, og skub tørretumbleren mod bagsiden af Hidden Helper, indtil antivippebeslaget (A) er helt fastgjort til antivippebeslaget (B). Antivippebeslaget skal anbringes, så beslaget på tørretumbleren og beslaget på vaskemaskinen er lige under hinanden.

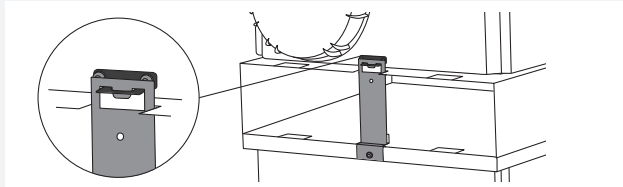

6 Afsluttende montering af en Hidden Helper mellem vaskemaskinen og tørretumbleren fra bagsiden.

 Hvis Hidden Helper monteres mellem en vaskemaskine og en tørretumbler, som allerede er monteret i en vaskesøjle, skal du først følge anvisningerne for demontering af vaskesøjlen. Det vil sige, at antivippebeslaget skal fjernes først.

MONTERING AF EN HIDDEN HELPER PÅ APPARATET

💡 Hidden Helper må kun bruges sammen med en vaskemaskine og en tørretumbler fra fabrikanten Asko Appliances.

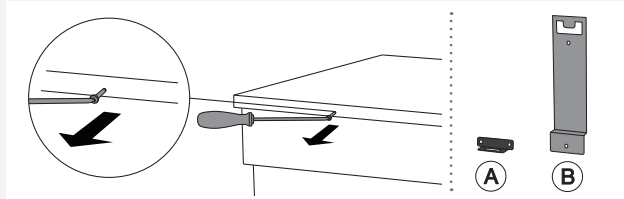
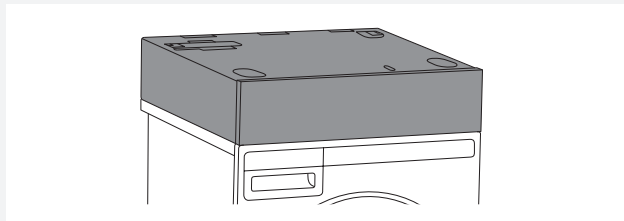

1 Løsn den midterste skrue på bagsiden af vaskemaskinen eller tørretumbleren.

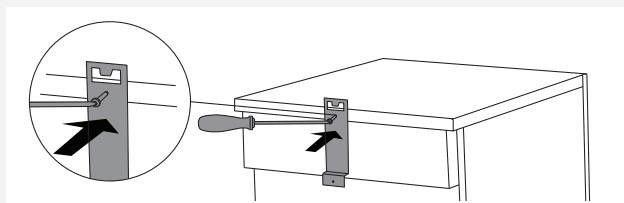

2 Monter antivippebeslaget (B) på vaskemaskinen eller tørretumbleren.

💡 Antivippebeslaget (B) medfølger sammen med Hidden Helper.

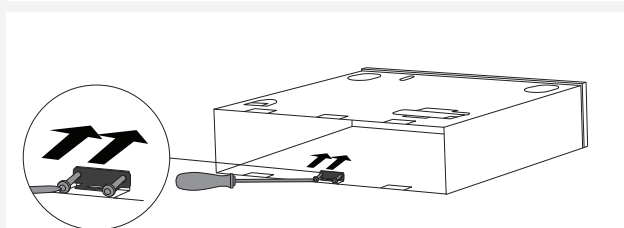

3 Fastgør antivippebeslaget (A) til Hidden Helper med en skrue.

💡 Antivippebeslaget (A) medfølger i emballagen til tørretumbleren.

Hvis Hidden Helper skal monteres på en vaskemaskine, skal antivippebeslaget (A) købes separat hos en autoriseret servicetekniker.

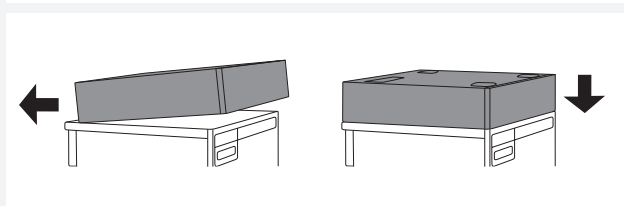

4 Monter Hidden Helper på en vaskemaskine eller tørretumbler ved at løfte den forreste del af Hidden Helper-enheden og skubbe den bagud, indtil antivippebeslaget (A) fastlåses til antivippebeslaget (B). Sænk derefter Hidden Helper-enheden, og sørg for, at den flugter med vaskemaskinen og tørretumbleren.

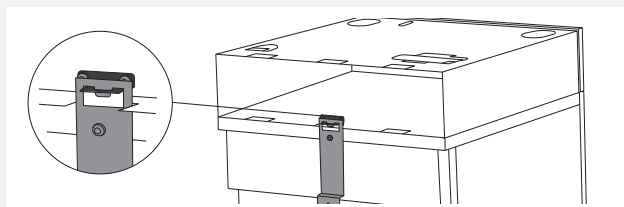

5 Afsluttende montering af en Hidden Helper på en vaskemaskine eller tørretumbler fra bagsiden.

💡 Kontrollér, at kanterne på Hidden Helper flugter med kanterne på vaskemaskinen eller tørretumbleren, før antivippebeslaget fastgøres.

BRUG AF EN HIDDEN HELPER

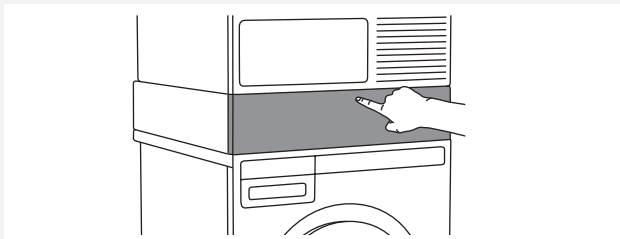

1 Tryk på lågen til Hidden Helper for at åbne den.



2.1 Træk **kurven** ud mod dig selv, så langt den kan komme. Skub den ind i Hidden Helper igen efter brug.

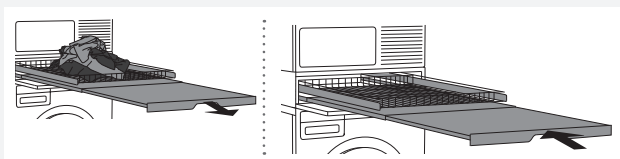

2.2 Træk hylden med **kurven** ud mod dig selv, så langt den kan komme. Skub den ind i Hidden Helper igen efter brug.

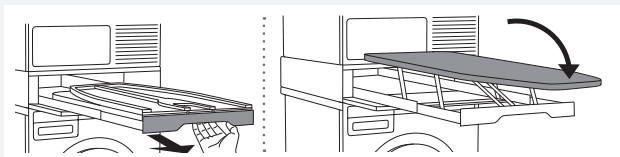

2.3 Tag fat i håndtaget til **strygebrættet**, og træk det ud mod dig selv, så langt det kan komme, og fold strygebrættet ud.

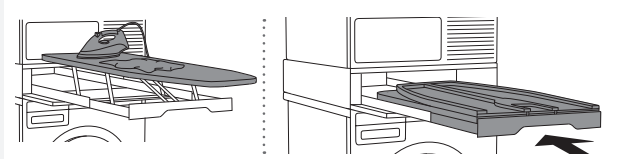

2.3.1 Strygebrættet er klar til brug.

Fold strygebrættet sammen igen efter brug, og skub det tilbage i Hidden Helper-enheden.

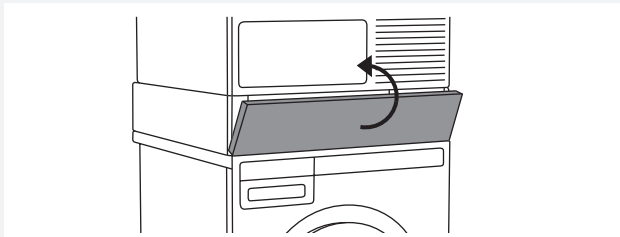

3 Luk lågen til Hidden Helper.

JUSTERING OG MONTERING AF STRYGEBRÆTTET (FØR FØRSTE BRUG)

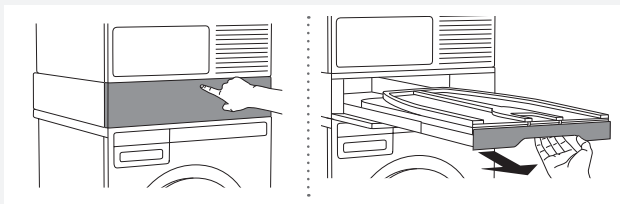

1 Tryk på lågen til Hidden Helper for at åbne den.

Tag fat i håndtaget til strygebrættet, og træk det ud mod dig selv, så langt det kan komme.

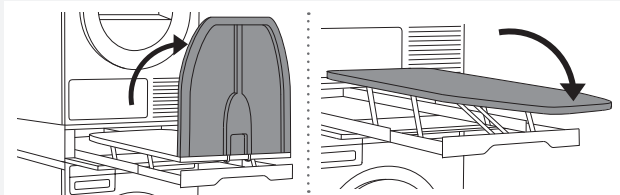

2 Fold strygebrættet ud i den retning, der er vist på tegningen.

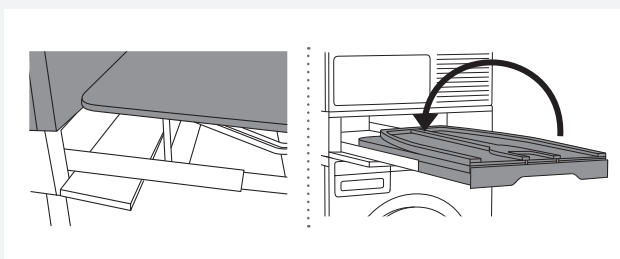

3 Kontrollér, at strygebrættet er stabilt, før du bruger det første gang. Når strygebrættet er i den låste position, er det meget vigtigt, at bagsiden af strygebrættet er helt tæt op ad tørretumbleren.

Juster strygebrættet efter behov, hvis det ikke er helt tæt op ad tørretumbleren. Det gør du ved at folde strygebrættet sammen og følg trin 4, 5 og 6.

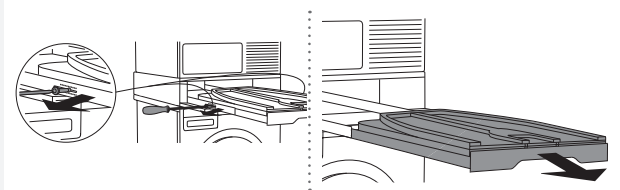

4 Frigør forsigtigt skruerne i skinnerne på begge sider med en skruetrækker (som vist på tegningen), og træk strygebrættet vinkelret ud.

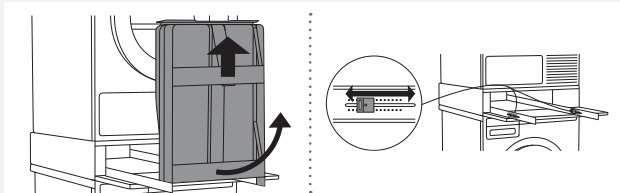

5 Frigør strygebrættet fra skinnerne i vinkelret retning, og indstil længden på plaststangen i begge sider.

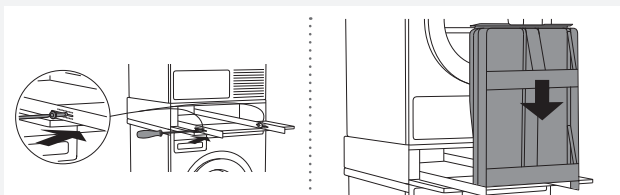

6 Monter derefter skruerne igen, som blev fjernet på trin 4, og tilspænd dem.

Monter strygebrættet (i en ret vinkel).

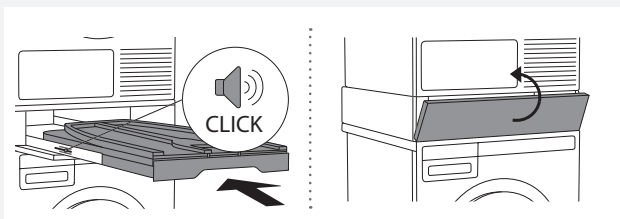

7 Der høres et "KLIK", når strygebrættet sidder, som det skal i en ret vinkel. Skub derefter strygebrættet ind mod den indvendige side af Hidden Helper-enheden.

Luk lågen til Hidden Helper.



Lue käyttöopas huolellisesti ja säästä se tulevaa tarvetta varten.

⚠ Tulipalon, sähköiskun ja henkilöiden loukkaantumisvaaran välttämiseksi laitteen käytön yhteydessä noudata aina perusvarotoimenpiteitä, seuraavat mukaan lukien:

- Lue kaikki ohjeet läpi ennen tuotteen ensimmäistä käyttöä ja säilytä ne tulevaa tarvetta varten.
- Käyttöohjeet löytyvät verkkosivustoltamme osoitteesta www.asko.com.
- Tuote on tarkoitettu vain kotitalouskäyttöön.
- Älä yritä korjata laitetta, vaihtaa sen osia tai huoltaa sitä millään tavoin, ellei näissä käyttö- ja huolto-ohjeissa tai käyttäjän korjausohjeissa nimenomaisesti kehoiteta tekemään niin. Älä myöskään yritä suorittaa mitään korjaus- tai huoltotoimenpiteitä, jos et ymmärrä ohjeita täydellisesti tai jos sinulla ei ole tällaisiin korjaustöihin vaadittavia taitoja.
- Kaikki turvallisuuteen tai tehoon vaikuttavat korjaus- ja huoltotyöt on jätettävä asianmukaisesti koulutettujen asiantuntijoiden suoritettaviksi.
- Jos laite sitä käytetään epäasianmukaisella tavalla tai huolletaan valtuuttamattoman henkilön toimesta, käyttäjä vastaa mahdollisista vaurioista aiheutuvista kustannuksista.
- Älä anna lasten leikkiä tuotteella tai sen päällä. Pidä lapsia huolellisesti silmällä käyttäessäsi tuotetta heidän läheisyydessään.
- Tuotetta ei ole tarkoitettu sellaisten henkilöiden (mukaan lukien lapset) käyttöön, joiden fyysinen tai henkinen toimintakyky on rajoittunut tai joilla ei ole kokemusta tai tietoa tuotteen käytöstä. Tällaisten henkilöiden turvallisuudesta vastaavan henkilön on opastettava heitä tuotteen turvallisessa käytössä.
- Älä anna alle kolmivuotiaiden lasten tulla laitteen lähelle, elleivät he ole jatkuvan valvonnan alaisina.
- Älä asenna tuotetta sellaisiin paikkoihin, joissa se voi altistua luonnonvoimille, äläkä säilytä sitä sellaisissa paikoissa.

Käyttöoppaassa on käytetty seuraavia symboleita, ja niiden merkitykset ovat seuraavat:

	Tieto, neuvo, vinkki tai suositus
	Varoitus – yleinen vaara
	Varoitus – sähköiskun vaara

ULOSVEDETTÄVÄN APUTASON ASENTAMINEN PESUKONEEN JA KUIVAUSRUMMUN VÄLIIN

 Ulosvedettävää aputason saa käyttää vain Asko Appliances -yhtiön valmistaman pesukoneen ja kuivausrummun yhteydessä.

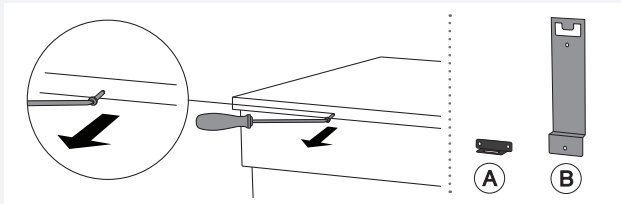
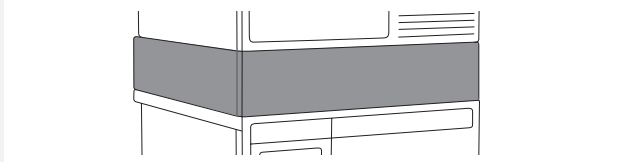

1 Irrota pesukoneen takaosassa oleva keskimäinen ruuvi.

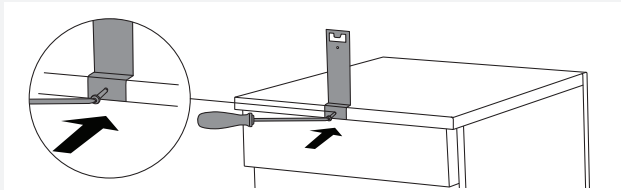

2 Kiinnitä kaatumiseste (B) pesukoneen takaosan yläreunaan.

 Kaatumiseste (B) toimitetaan ulosvedettävän aputason sisällä.

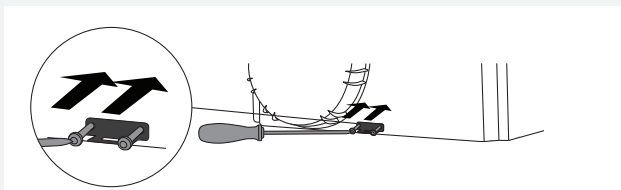

3 Kiinnitä kaatumiseste (A) pesukoneen takaosan alareunaan.

 Kaatumiseste (A) toimitetaan kuivaajan pahvilaatikossa.

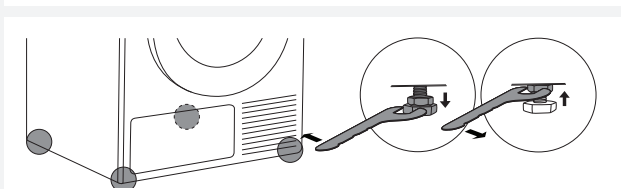

4 Ennen kuin asetat kuivaajan ulosvedettävän aputason päälle, avaa kuivaajan jalkoja kääntämällä niitä viisi kierrosta täysin sisäänkierretystä asennosta ja kiristä vastamutterit koko matkaltaan.

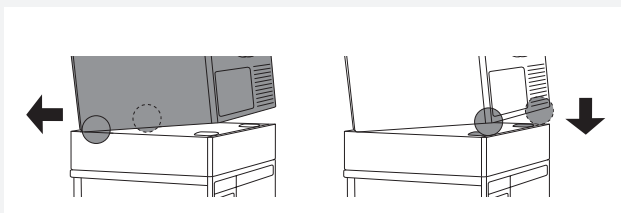

5 Nosta kuivaajaa ja kallista sitä taaksepäin. Aseta kuivaajan takajalat ulosvedettävän aputason aukkoihin ja työnnä kuivaajaa taaksepäin kohti ulosvedettävän aputason takaosaa, kunnes kaatumiseste (A) lukkiutuu kiinni kaatumisesteeseen (B). Kuivaajan kaatumisesteen ja pesukoneen kaatumisesteen on oltava täysin samassa linjassa.

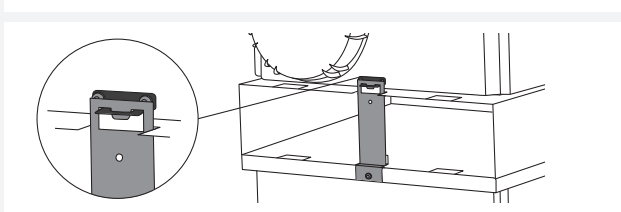

6 Asenna lopuksi ulosvedettävä aputaso pesukoneen ja kuivaajan väliin takaa päin.

 Jos ulosvedettävä aputaso asennetaan pesukoneen ja kuivaajan väliin, jotka on jo koottu torniksi, noudata ensin ohjeita tornin purkamiseksi. Tämä merkitsee sitä, että kaatumiseste on poistettava ensin.

ULOSVEDETTÄVÄN APUTASON ASENTAMINEN LAITTEEN PÄÄLLE

 Ulosvedettävää aputasoa saa käyttää vain Asko Appliances -yhtiön valmistaman pesukoneen ja kuivausrummun yhteydessä.

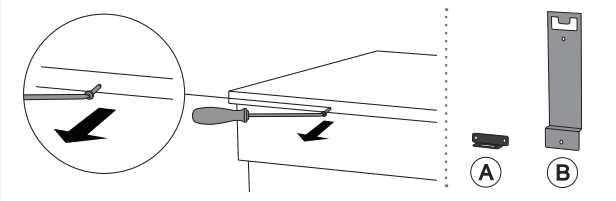
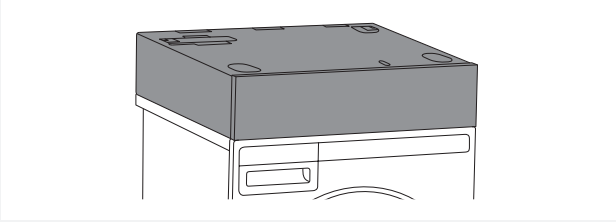

1 Irrota pesukoneen tai kuivaajan takaosassa oleva keskimäinen ruuvi.

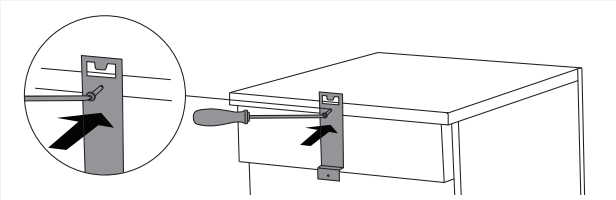

2 Kiinnitä kaatumiseste (B) pesukoneeseen tai kuivaajaan.

 Kaatumiseste (B) toimitetaan ulosvedettävän aputason sisällä.

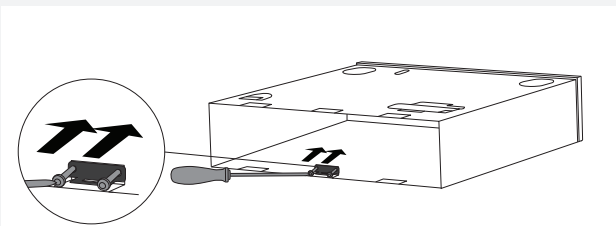

3 Kiristä kaatumiseste (A) ruuvin avulla ulosvedettävään aputasoon.

 Kaatumiseste (A) toimitetaan kuivaajan pahvilaatikossa.

Jos asennat ulosvedettävän aputason pesukoneen päälle, kaatumiseste (A) on ostettava huoltopalvelusta.

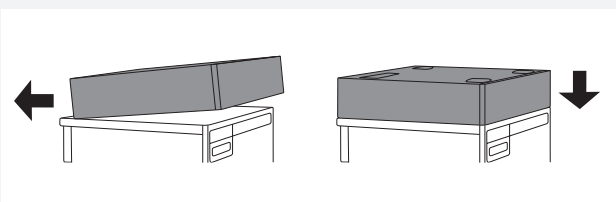

4 Asenna ulosvedettävä aputaso pesukoneen tai kuivaajan päälle nostamalla ulosvedettävän aputason etuosaa ja työntämällä sitä taaksepäin, kunnes kaatumiseste (A) lukkiutuu kiinni kaatumisesteeseen (B). Laske ulosvedettävä aputaso tämän jälkeen alas ja varmista, että se on samassa linjassa pesukoneen ja kuivaajan kanssa.

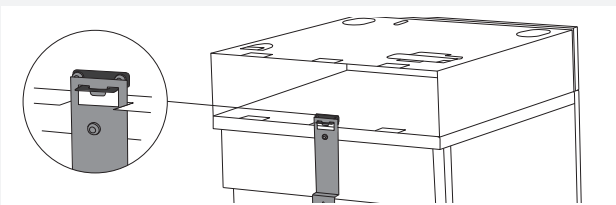

5 Asenna lopuksi ulosvedettävä aputaso pesukoneen tai kuivaajan päälle takaa päin.

 Ennen kuin kiristät kaatumisesteen, varmista että ulosvedettävän aputason reunat ovat tarkalleen samassa linjassa pesukoneen tai kuivaajan reunojen kanssa.

ULOSVEDETTÄVÄN APUTASON KÄYTTÖ

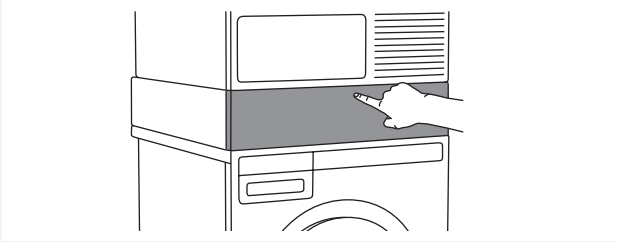

1 Avaa ulosvedettävä aputaso painamalla sen luukku.

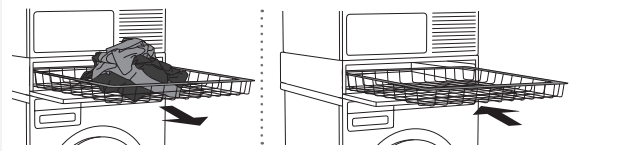

2.1 Vedä **koria** itseäsi kohden niin pitkälle kuin se tulee. Työnnä kori takaisin sisään käytön jälkeen.



2.2 Vedä tasoa ja **koria** itseäsi kohden niin pitkälle kuin ne tulevat. Työnnä ne takaisin sisään käytön jälkeen.

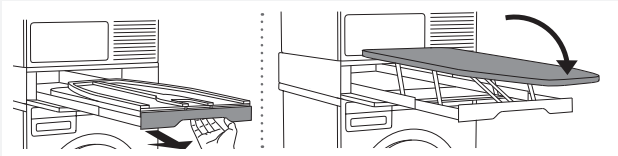

2.3 Ota kiinni **silityslaudan** kahvasta, vedä sitä itseäsi kohden niin pitkälle kuin se tulee ja taita se auki (avaa).

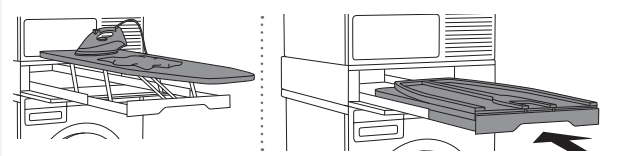

2.3.1 Silitysrauta on käyttövalmis.

Kun olet lopettanut silittämisen, taita silityslauta kasaan ja työnnä se takaisin sisään.

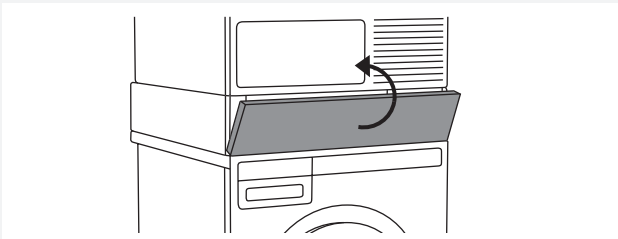

3 Sulje ulosvedettävän aputason luukku.

SILITYSLAUDAN SÄÄTÄMINEN JA KIINNITYS (ENNEN ENSIMMÄISTÄ KÄYTTÖÄ)

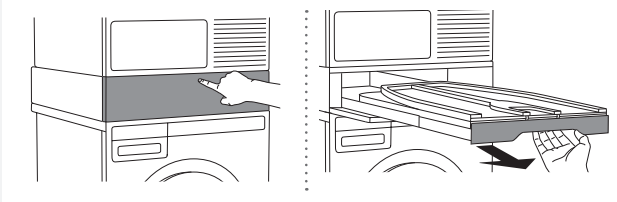

1 Avaa ulosvedettävä aputaso painamalla sen luukku.

Ota kiinni silityslaudan kahvasta, vedä sitä itseäsi kohden niin pitkälle kuin se tulee.

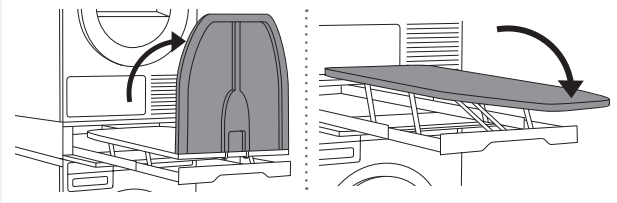

2 Taita silityslauta auki (avaa) kuvassa näkyvään suuntaan.

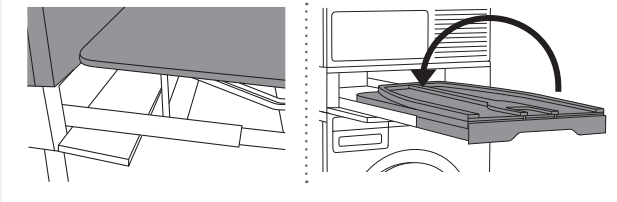

3 Tarkasta laudan tukevuus ennen ensimmäistä käyttöä. Kun silityslauta on lukitussa asennossa, on erittäin tärkeää, että sen takaosa puristuu tiukasti kuivaajaa vasten.

Jos silityslaudan kiinnitys ei ole tiukka, sitä voidaan säätää vaadittavalla tavalla. Jotta voisit tehdä tämän, taita silityslauta kasaan (sulje) ja suorita työvaiheet 4, 5 ja 6.

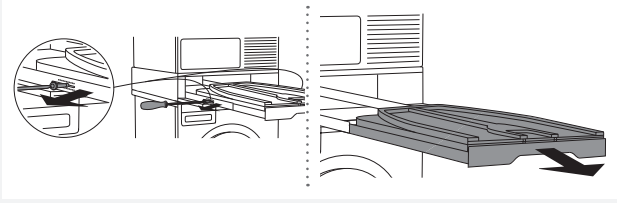

4 Avaa silityslaudan molemmilla puolilla olevien ohjaimien ruuvit varovaisesti ruuvimeisselillä (kuvassa näkyvällä tavalla) ja vedä silityslauta ulos suorassa kulmassa (kohtisuorassa).

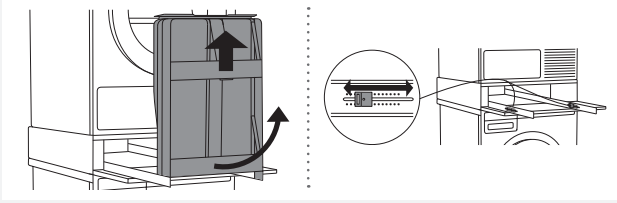

5 Irrota silityslauta ohjaimista pystysuoraan suuntaan ja säädä muovitulpan pituus molemmilla puolilla.

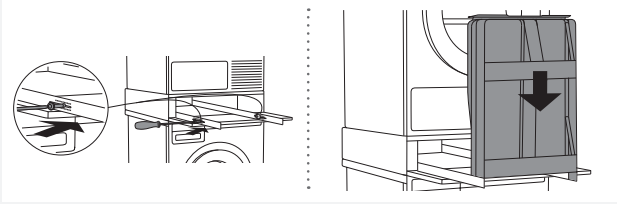

6 Aseta tämän jälkeen vaiheessa 4 irrotetut ruuvit takaisin paikoilleen ja kiristä.

Aseta silityslauta takaisin paikalleen (suorassa kulmassa).

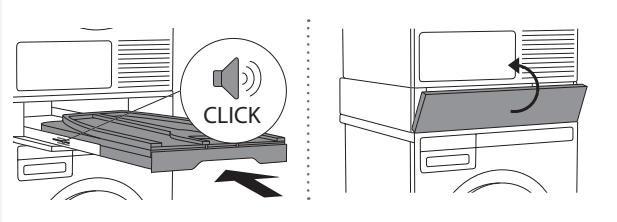

7 Asettaessasi laudan takaisin paikalleen (suorassa kulmassa), se on "NAPSAHDETTAVA" selkeästi paikalleen. Työnnä tämän jälkeen silityslauta takaisin sisään.

Sulje ulosvedettävän aputason luukku.



Bitte lesen Sie die Gebrauchsanleitung sorgfältig durch und bewahren Sie sie zum spätern Nachschlagen auf.

⚠ Um die Gefahr von Brand, Stromschlag oder Verletzungen beim Gebrauch des Geräts zu vermeiden, führen Sie folgende grundlegenden Sicherheitsmaßnahmen durch:

- Lesen Sie vor dem ersten Gebrauch die Gebrauchsanleitung aufmerksam durch und bewahren Sie sie zum späteren Nachschlagen auf.
- Die Gebrauchsanleitung für das Gerät finden Sie auch auf unserer Internetseite www.asko.com.
- Dieses Gerät ist nur für den Gebrauch im Haushalt bestimmt.
- Das Gerät nicht selbst reparieren, Teile des Geräts austauschen oder Wartungsarbeiten durchführen, falls dies nicht ausdrücklich in der Gebrauchsanleitung empfohlen wird. Versuchen Sie nicht, Reparaturen oder Wartung am Gerät selbst durchzuführen, wenn Sie die Anweisungen nicht vollständig verstanden haben oder Ihnen die Geschicklichkeit für solche Reparaturen fehlt.
- Jegliche Reparatur oder Wartung des Geräts, welche die Sicherheit oder Leistung des Geräts betrifft, sollte durch einen ausgebildeten Kundendienst-Fachmann erfolgen.
- Im Fall von unsachgemäßem Gebrauch oder Service des Geräts durch unbefugte Personen deckt alle dadurch entstandenen Schäden der Besitzer des Geräts.
- Erlauben Sie Kindern nicht, auf oder mit dem Gerät zu spielen. Kinder genau beobachten, wenn das Produkt in ihrer Nähe verwendet wird.
- Das Produkt soll nicht von Personen (auch Kindern) mit körperlichen oder geistigen Behinderungen oder fehlenden Erfahrungen und Wissen verwendet werden. Solche Personen müssen die Anweisungen zum Gebrauch des Produkts von der Person, die für ihre Sicherheit verantwortlich ist, erhalten.
- Erlauben Sie Kinder, die jünger als drei Jahre sind, nicht, sich in der Nähe des Geräts aufzuhalten, sofern sie nicht unter ständiger Aufsicht von Erwachsenen sind.
- Das Produkt nicht an Orten installieren oder lagern, in welchen sie der Witterung ausgesetzt sind udsættes for vejr og vind.

In diesem Handbuch werden folgende Symbole verwendet, die die folgende Bedeutung haben:

	Information, Ratschlag, Tipp oder Empfehlung
	Warnung – allgemeine Gefahr
	Warnung – Stromschlaggefahr

MONTAGE EINES VERSTECKTEN HELFERS ZWISCHEN WASCHMASCHINE UND WÄSCHETROCKNER



Der versteckte Helfer darf nur für Waschmaschinen und Wäschetrockner des Herstellers Asko verwendet werden.

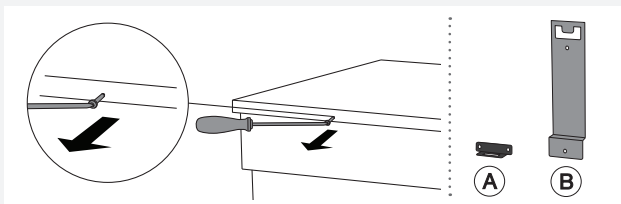
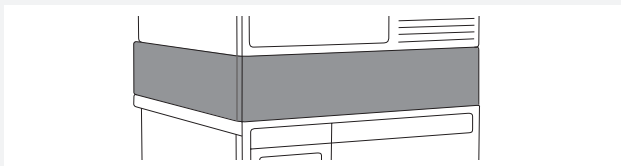

1 Entfernen Sie die mittlere Schraube auf der Rückseite der Waschmaschine.

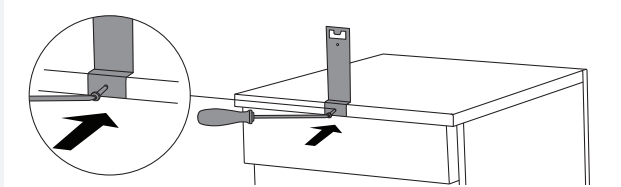

2 Befestigen Sie den Kippschutz (B) an den oberen Rand der Rückseite der Waschmaschine.

Der Kippschutz (B) ist dem versteckten Helfer der Waschmaschine beigelegt.

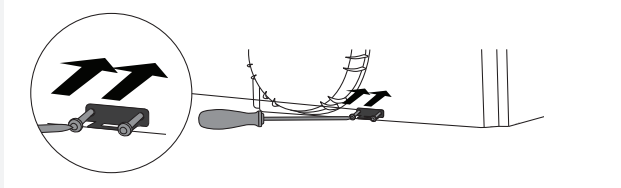

3 Befestigen Sie den Kippschutz (A) an den unteren Rand der Rückseite des Wäschetrockners.

Der Kippschutz (A) ist dem versteckten Helfer des Wäschetrockners beigelegt.

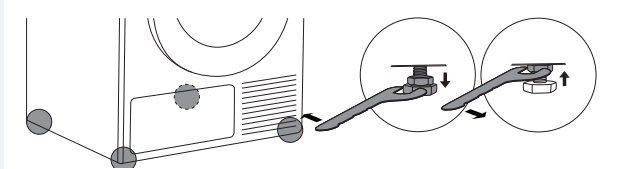

4 Bevor Sie den Wäschetrockner auf den versteckten Helfer platzieren, lösen Sie die Füße des Wäschetrockners mit fünf Umdrehungen aus der vollständig eingefahrenen Position, und schrauben Sie die Sicherheitsmutter fest.

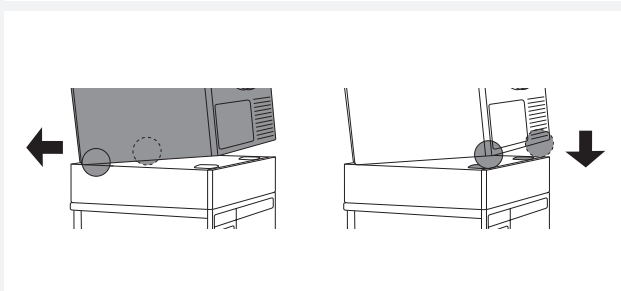

5 Heben Sie den Wäschetrockner an und neigen Sie ihn nach hinten. Stecken Sie die hinteren Füße des Wäschetrockners in die Schlitz im verborgenen Helfer und schieben Sie den Wäschetrockner zurück in Richtung der Rückseite des versteckten Helfers bis sich die Kippsicherung (A) mit der Kippsicherung (B) verriegelt. Kippschutz so positionieren, dass die Halterung des Wäschetrockners und die Halterung der Waschmaschine vollständig ausgerichtet sind.

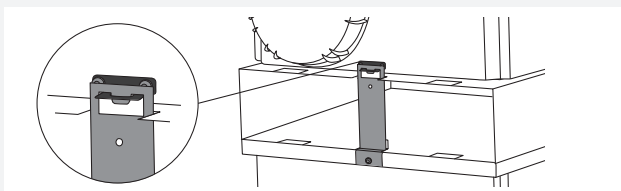

6 Finale Montage des versteckten Helfers zwischen der Waschmaschine und dem Wäschetrockner (von hinten).



Um einen versteckten Helfer zwischen der Waschmaschine und dem Wäschetrockner zu montieren, die bereits in einen Turm gestapelt sind, befolgen Sie zuerst die Anweisungen zur Demontage des Turms. Dies bedeutet, dass zuerst die Kippschutzhalterung entfernt werden muss.

MONTAGE DES VERSTECKTEN HELFERS AUF DAS GERÄT

 Der versteckte Helfer darf nur für Waschmaschinen und Wäschetrockner des Herstellers Asko verwendet werden.

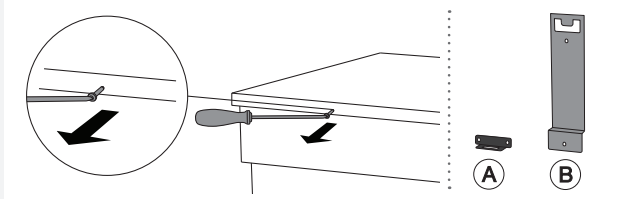
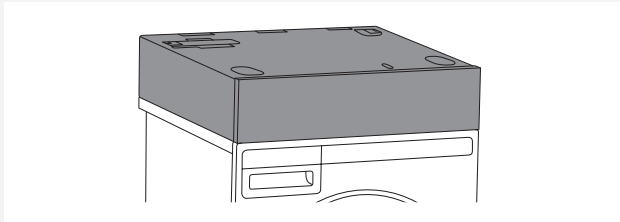

1 Entfernen Sie die mittlere Schraube auf der Rückseite der Waschmaschine oder des Wäschetrockners.

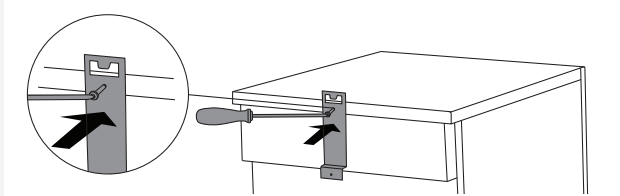

2 Befestigen Sie den Kippschutz (B) auf die Waschmaschine oder den Wäschetrockner.

 Der Kippschutz (B) ist dem versteckten Helfer der Waschmaschine beigelegt.

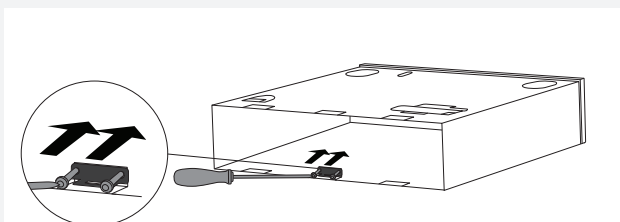

3 Befestigen Sie den Kippschutz (A) mit einer Schraube auf den versteckten Helfer.

 Der Kippschutz (A) ist dem versteckten Helfer des Wäschetrockners beigelegt.

Wenn Sie den versteckten Helfer auf die Waschmaschine montieren, müssen Sie die Kippschutzhalterung (A) beim Kundendienst kaufen.

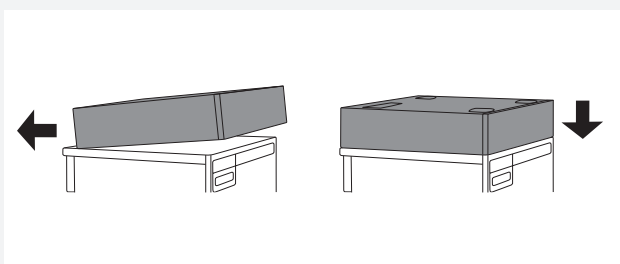

4 Montieren Sie den versteckten Helfer an Ihre Waschmaschine oder den Wäschetrockner, indem Sie die Frontpartie des versteckten Helfers anheben und ihn nach hinten drücken, bis sich der Kippschutz (A) im entsprechenden Element verriegelt (B). Senken Sie darauf den versteckten Helfer und vergewissern Sie sich, dass er mit der Waschmaschine und dem Wäschetrockner ausgerichtet ist.

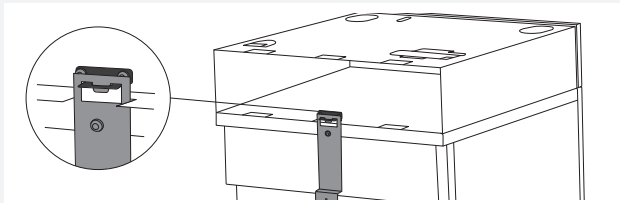

5 Finale Montage des versteckten Helfers zwischen der Waschmaschine oder dem Wäschetrockner (von hinten).

 Vor dem Festziehen des Kippschutzes sicherstellen, dass die Ränder des versteckten Helfers genau mit den Rändern der Waschmaschine oder des Wäschetrockners ausgerichtet sind.

GEBRAUCH DES VERSTECKTEN HELFERS

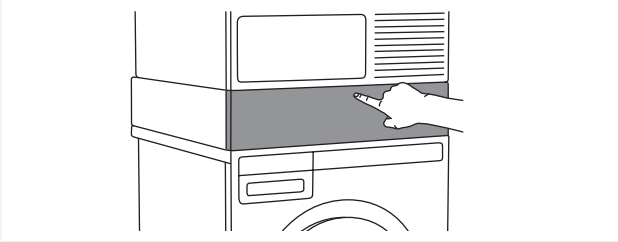

1 Drücken Sie den versteckten Helfer, um ihn zu öffnen.

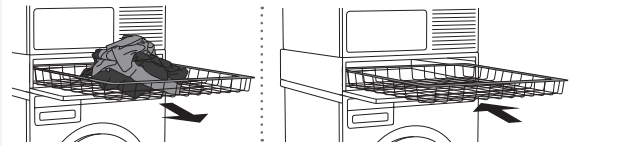

2.1 Ziehen Sie den **Korb** bis zum Anschlag heraus. Schieben Sie den Korb nach dem Gebrauch wieder in den versteckten Helfer zurück.

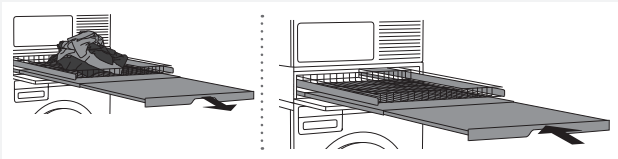

2.2 Ziehen Sie die Ablage mit dem **Korb** bis zum Anschlag heraus. Schieben Sie den Korb nach dem Gebrauch wieder in den versteckten Helfer zurück.

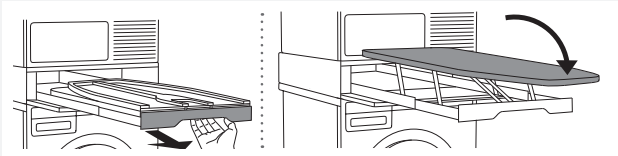

2.3 Halten Sie den Griff des **Bügelbretts**, ziehen Sie das Bügelbrett bis zum Anschlag heraus und klappen Sie es auf.

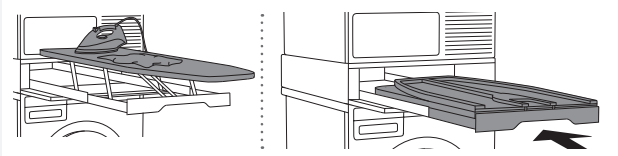

2.3.1 Das Bügelbrett ist nun betriebsbereit.

Klappen Sie nach dem Bügeln das Bügelbrett zusammen und schieben Sie es den versteckten Helfer.

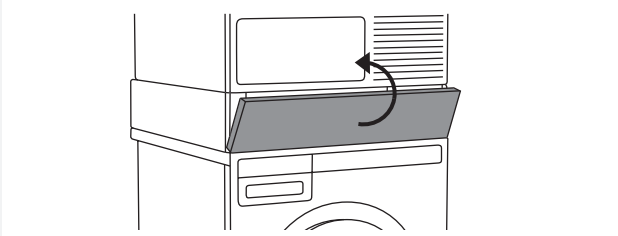

3 Schließen Sie die Tür des versteckten Helfers.

EINSTELLUNG UND BEFESTIGUNG DES BÜGELBRETTS (VOR DEM ERSTEN GEBRAUCH)

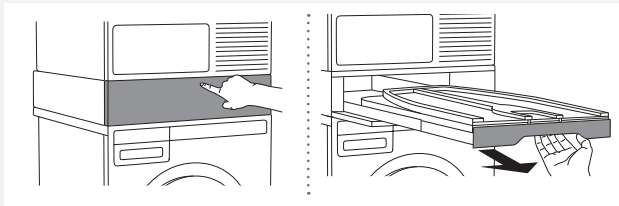

1 Drücken Sie den versteckten Helfer, um ihn zu öffnen.

Ziehen Sie am Griff des Bügelbretts, um das Bügelbrett bis zum Anschlag herauszuziehen.

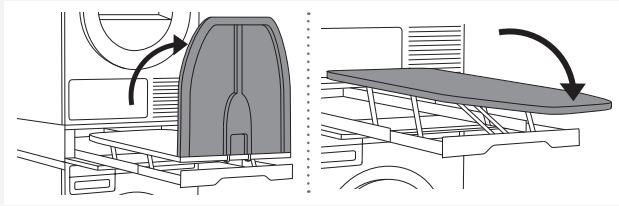

2 Klappen Sie das Bügelbrett auf, wie auf der Abbildung dargestellt.

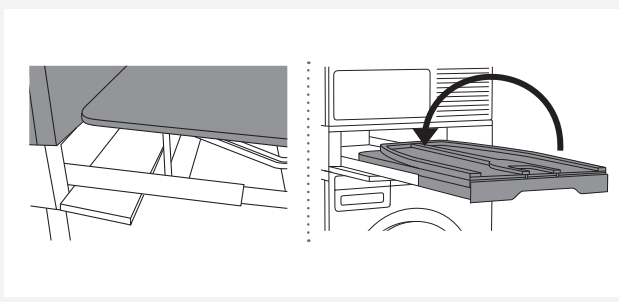

3 Prüfen Sie, ob das Bügelbrett stabil aufgestellt ist. Falls das Bügelbrett in der verriegelten Position ist, ist es sehr wichtig, damit sein hinterer Teil dicht an den Wäschetrockner gedrückt wird.

Falls das Bügelbrett nicht dicht am Wäschetrockner sitzt, kann dies nach Bedarf angepasst werden. Um dies zu tun, klappen Sie das Bügelbrett zu und führen Sie die Schritte 4, 5 und 6 durch.

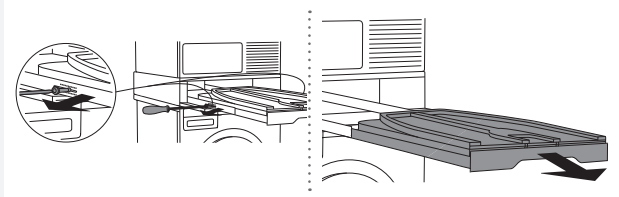

4 Verwenden Sie einen Schraubendreher, um die Schrauben auf den Führungen auf beiden Seiten vorsichtig zu lösen (wie in der Abbildung dargestellt) und ziehen Sie das Bügelbrett unter einem rechten Winkel (senkrecht) heraus.

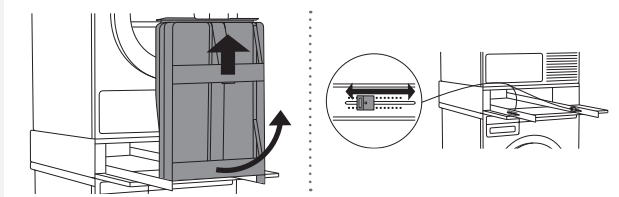

5 Nehmen Sie das Bügelbrett aus den Führungen in senkrechter Richtung heraus und passen Sie auf beiden Seiten die Länge der Kunststoffelemente an.

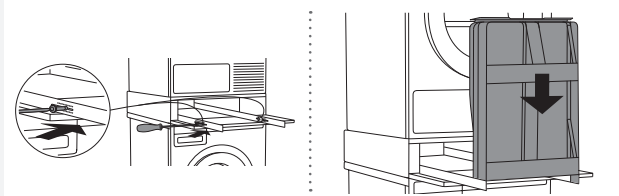

6 Setzen Sie dann die Schrauben, die Sie in Schritt 4 entfernt haben, wieder ein.

Schieben Sie das Bügelbrett (unter einem rechten Winkel) wieder hinein.

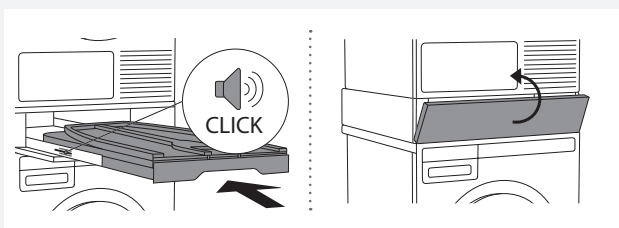

7 Wenn Sie das Bügelbrett hineinschieben (unter einem rechten Winkel) muss ein Klickgeräusch hörbar sein. Schieben Sie darauf das Bügelbrett in den versteckten Helfer.

Schließen Sie die Tür des versteckten Helfers.



Veillez lire cette notice d'utilisation et la conserver pour vous y référer ultérieurement.

⚠ Afin de réduire les risques d'incendie, de choc électrique ou de blessures pendant l'utilisation de votre accessoire, veuillez prendre les précautions d'usage, y compris celles qui suivent :

- Avant d'utiliser le produit pour la première fois, veuillez lire cette notice et la conserver pour vous y référer ultérieurement.
- La notice d'utilisation est disponible sur notre site : www.asko-electromenager.fr.
- Le produit est destiné uniquement à un usage ménager.
- N'essayez pas de réparer le produit, de remplacer une pièce ou de pratiquer une quelconque intervention sur l'accessoire, à moins que cela soit indiqué expressément dans la notice d'utilisation et d'entretien ou dans le guide de dépannage destiné à l'utilisateur. N'entreprenez aucune réparation ou opération d'entretien si vous ne comprenez pas parfaitement les instructions ou si vous manquez d'expérience pour cette intervention.
- Toute réparation ou opération d'entretien relative à la sécurité et aux performances devra être exécutée par des professionnels expérimentés.
- En cas d'utilisation incorrecte ou de réparations réalisées par des personnes non autorisées, l'utilisateur sera seul responsable des dommages et en supportera les frais.
- Ne laissez pas les enfants jouer avec ou sur le produit. Surveillez-les attentivement lorsque vous utilisez le produit à côté d'eux.
- Ce produit n'est pas prévu pour les personnes (y compris les enfants) à capacités physiques ou mentales réduites, ou manquant d'expérience et de connaissances. Elles ne pourront l'utiliser que sous la surveillance d'un adulte responsable de leur sécurité et après avoir été mises au courant de son fonctionnement.
- Maintenez les enfants de moins de 3 ans à l'écart de l'accessoire à moins de les surveiller en permanence.
- N'installez pas et n'entreposez pas le produit dans un lieu où il pourrait être exposé aux intempéries.

Les pictogrammes figurant dans cette notice ont les significations suivantes :

	Informations, conseils, astuces, ou recommandations
	Attention – danger
	Attention – risque de choc électrique

INSTALLATION D'UN ACCESSOIRE DE BUANDERIE ENTRE UN LAVE-LINGE ET UN SÈCHE-LINGE

 L'accessoire de buanderie doit être utilisé exclusivement avec un lave-linge et un sèche-linge Asko Appliances.

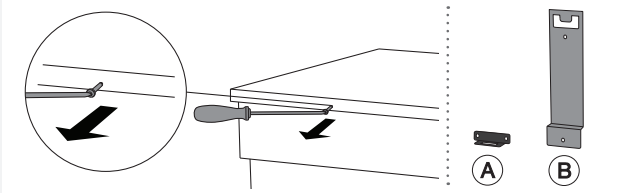
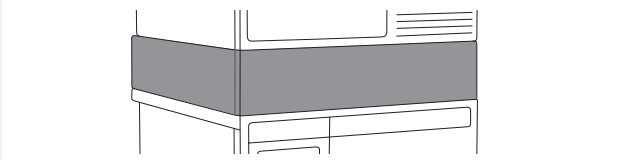

1 Enlevez la vis du milieu à l'arrière du lave-linge.

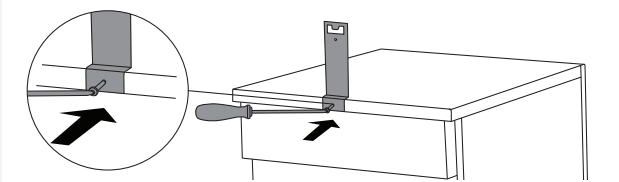

2 Fixez la plaquette antibasculement (B) sur le bord supérieur arrière du lave-linge.

 La plaquette antibasculement (B) est livrée avec l'accessoire de buanderie.

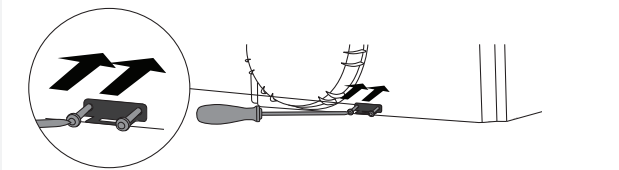

3 Fixez la plaquette antibasculement (A) sur le bord inférieur arrière du sèche-linge.

 La plaquette antibasculement (A) est livrée dans le carton du sèche-linge.

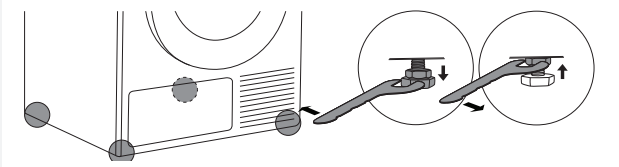

4 Avant de placer le sèche-linge sur l'accessoire de buanderie, dévissez les pieds du sèche-linge de cinq tours à partir de leur position entièrement rétractée et vissez à fond les contre-écrous.

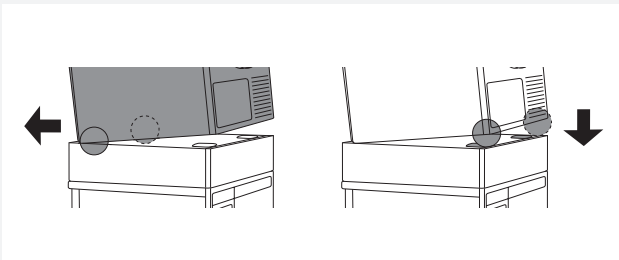

5 Soulevez le sèche-linge et inclinez-le vers l'arrière. Insérez les pieds arrière du sèche-linge dans les emplacements prévus à cet effet sur l'accessoire et poussez le sèche-linge vers l'arrière jusqu'à ce que la plaquette antibasculement (A) s'encliquette dans la plaquette antibasculement (B). Pour un positionnement correct, la plaquette du sèche-linge doit être parfaitement alignée avec celle du lave-linge.

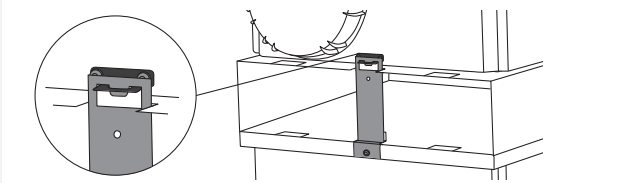

6 Accessoire de buanderie installé entre un sèche-linge et un lave-linge - vue arrière.

 Pour installer un accessoire de buanderie entre un lave-linge et un sèche-linge qui sont déjà superposés, suivez en premier lieu les instructions concernant le démontage de la colonne. Il faudra d'abord enlever la plaquette antibasculement.

INSTALLATION D'UN ACCESSOIRE DE BUANDERIE SUR UN APPAREIL

 L'accessoire de buanderie doit être utilisé exclusivement avec un lave-linge ou un sèche-linge Asko Appliances.

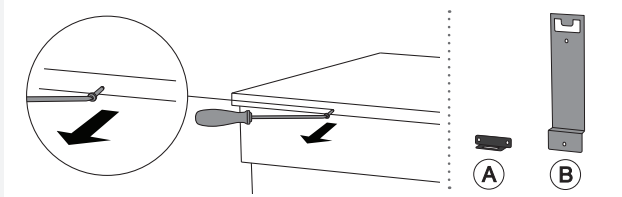
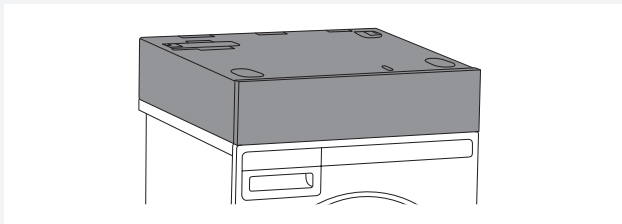

1 Enlevez la vis du milieu à l'arrière du lave-linge ou du sèche-linge.

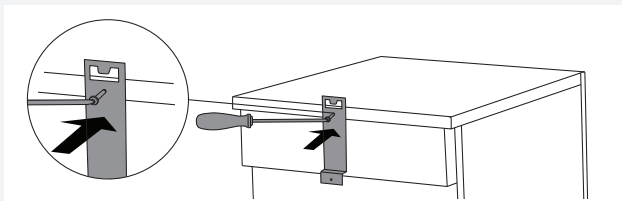

2 Fixez la plaquette antibasculement (B) sur le lave-linge ou le sèche-linge.

 La plaquette antibasculement (B) est livrée avec l'accessoire de buanderie.

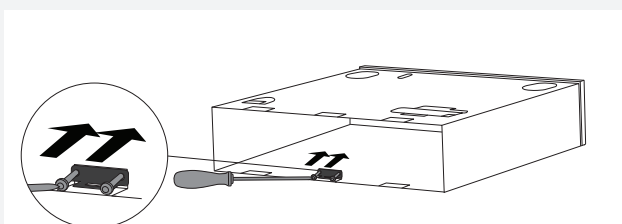

3 Vissez la plaquette antibasculement (A) à l'accessoire de buanderie.

 La plaquette antibasculement (A) est livrée dans le carton du sèche-linge.

Si vous installez l'accessoire sur un lave-linge, vous devrez vous procurer la plaquette antibasculement (A) auprès du service Clients.

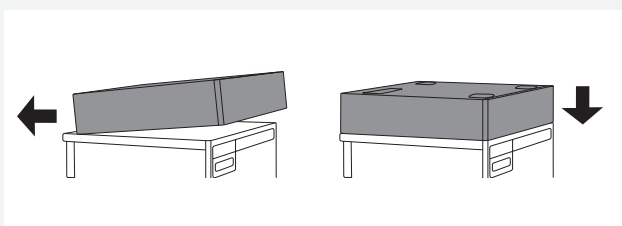

4 Pour installer l'accessoire de buanderie sur un lave-linge ou un sèche-linge, soulevez l'avant de l'accessoire et poussez-le vers l'arrière jusqu'à ce que la plaquette antibasculement (A) s'encliquette dans la plaquette antibasculement (B). Remettez ensuite l'accessoire à l'horizontale et vérifiez qu'il est bien aligné avec le lave-linge ou le sèche-linge.

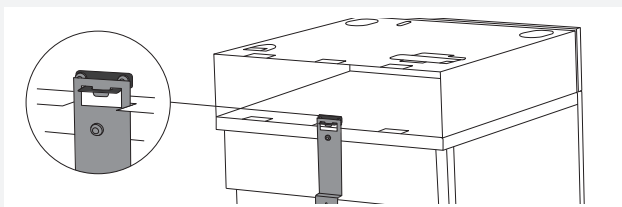

5 Accessoire de buanderie installé sur un lave-linge ou un sèche-linge - vue arrière.

 Avant de serrer la vis de la plaquette antibasculement, vérifiez que les bords de l'accessoire de buanderie sont bien alignés avec ceux du lave-linge ou du sèche-linge.

UTILISATION D'UN ACCESSOIRE DE BUANDERIE

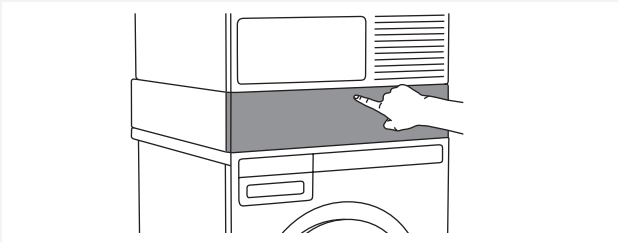

1 Appuyez sur l'abattant de l'accessoire pour l'ouvrir.

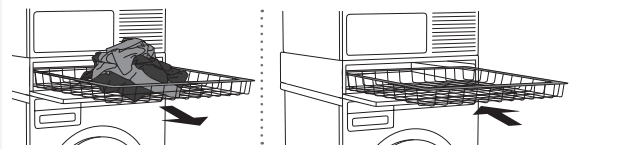

2.1 Tirez le **panier** vers vous aussi loin qu'il peut aller. Après utilisation, poussez-le vers l'arrière pour qu'il revienne dans son logement.



2.2 Tirez la **tablette et le panier** vers vous aussi loin qu'ils peuvent aller. Après utilisation, poussez-les vers l'arrière pour qu'ils reviennent dans leur logement.

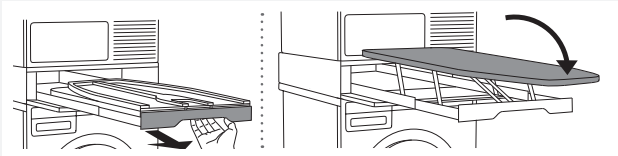

2.3 Saisissez la **planche à repasser** par sa poignée, tirez-la vers vous aussi loin qu'elle peut aller et déployez-la.

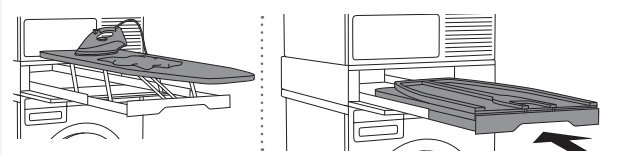

2.3.1 La planche à repasser est prête à l'utilisation.

Lorsque le repassage est terminé, repliez-la puis repoussez-la vers l'arrière pour qu'elle retourne dans son logement.

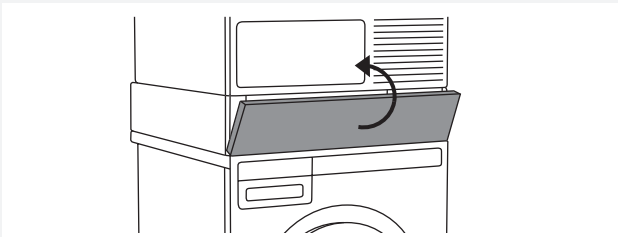

3 Fermez l'abattant de l'accessoire.

AJUSTAGE ET FIXATION DE LA PLANCHE A REPASSER (AVANT LA PREMIERE UTILISATION)

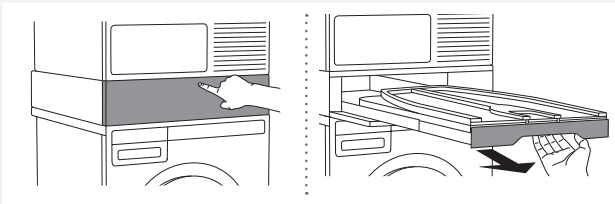

1 Appuyez sur l'abattant de l'accessoire pour l'ouvrir.

Saisissez la planche à repasser par sa poignée et tirez-la vers vous aussi loin qu'elle peut aller.

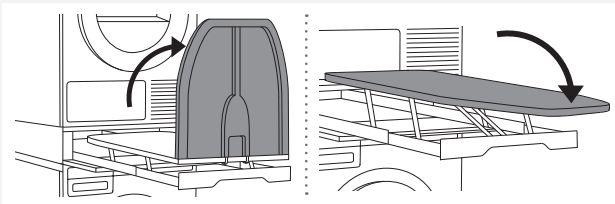

2 Dépliez la planche à repasser en la manoeuvrant comme indiqué sur la figure.

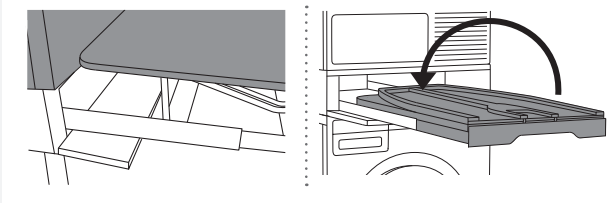

3 Vérifier sa stabilité avant de l'utiliser pour la première fois. Lorsque la planche à repasser est en position verrouillée, sa partie arrière doit impérativement être appuyée contre le sèche-linge.

Si ce n'est pas le cas, vous pouvez l'ajuster. Pour ce faire, repliez-la et suivez les étapes 4, 5 et 6.

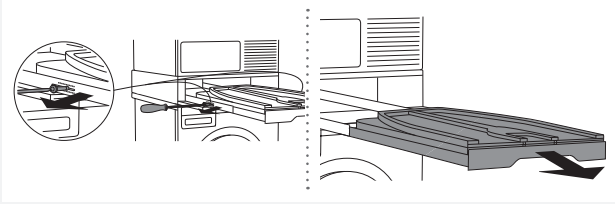

4 Avec un tournevis, enlevez les vis situées sur les rails, de chaque côté (comme indiqué sur la figure) et sortez la planche à repasser en la tirant vers l'avant et en la maintenant à l'horizontale.

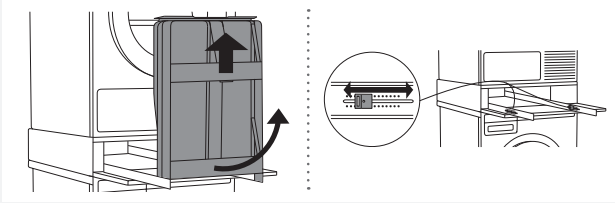

5 Dégagez-la des rails en la plaçant à la verticale et réglez de chaque côté la position des taquets en plastique.

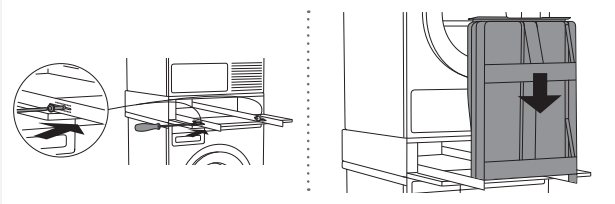

6 Remettez en place les vis que vous aviez enlevées à l'étape 4 et serrez-les.

Remettez la planche à repasser à l'horizontale.

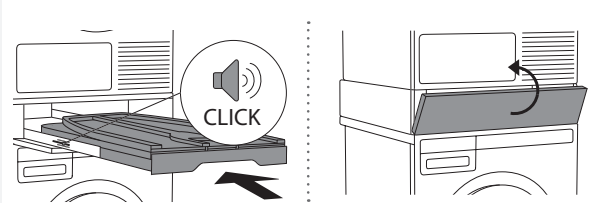

7 Lorsque vous remettez la planche à repasser à l'horizontale, vous devez entendre un "CLIC" lorsqu'elle est en place. Poussez-la alors à l'intérieur de son logement.

Fermez l'abattant de l'accessoire.



Lea las instrucciones de uso y guárdelas en un lugar seguro.

⚠ Para reducir el riesgo de incendios, descarga eléctrica o lesiones personales durante el uso del producto, siga las indicaciones de seguridad básicas y las precauciones, incluyendo las siguientes:

- Antes de utilizar el producto por primera vez, lea todas las instrucciones y guárdelas para futuras consultas.
- Puede ver las instrucciones de uso en nuestra página web www.asko.com.
- El producto está pensado exclusivamente para el uso doméstico.
- No reparar ni intentar reemplazar ninguna parte del producto ni repararlo de ninguna otra manera, a menos que se recomiende expresamente en las instrucciones de uso y mantenimiento o en las instrucciones para reparaciones del usuario. Además, no intente realizar ninguna reparación o servicio si no entiende las instrucciones por completo o si no tiene las habilidades necesarias para realizar tales reparaciones.
- Las reparaciones y el mantenimiento relacionados con la seguridad o el rendimiento deben ser realizadas por profesionales capacitados.
- En caso del uso incorrecto o de la reparación de un producto por una persona no autorizada, el cliente cubrirá los gastos por daño.
- No permita que los niños jueguen con el producto o en el producto. Controle cuidadosamente a los niños cuando esté usando el producto cerca de ellos.
- El producto no está destinado a ser utilizado por personas (incluidos niños) con capacidades físicas o mentales debilitadas o por falta de experiencia y conocimiento. Estas personas deben ser instruidas sobre el uso seguro del producto por la persona responsable de su seguridad.
- No permita que los niños menores de tres años se acerquen al aparato, a menos que estén bajo constante supervisión.
- No instale ni almacene el producto en lugares donde pueda estar expuesto a las influencias del tiempo.

En las instrucciones de uso podrá observar símbolos que significan lo siguiente:

	Información, consejo, sugerencia o recomendación
	Advertencia de peligro
	Advertencia de peligro de descarga eléctrica

INSTALACIÓN DE LA AYUDA OCULTA ENTRE LA LAVADORA Y LA SECADORA (HIDDEN HELPER)

 La ayuda oculta (en inglés hidden helper) sólo se puede utilizar con una lavadora y una secadora del fabricante Asko Electrodomésticos.

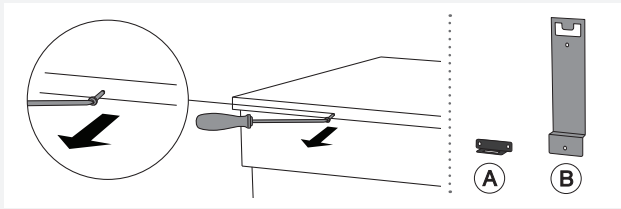
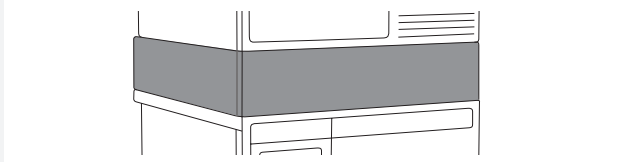

1 Desatornille el tornillo del medio en la parte posterior de la lavadora.

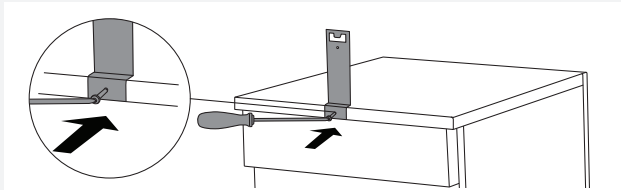

2 Fije el soporte antivuelco (B) en el borde superior de la parte trasera de la lavadora.

 El soporte antivuelco (B) se suministra en la ayuda oculta (en inglés hidden helper).

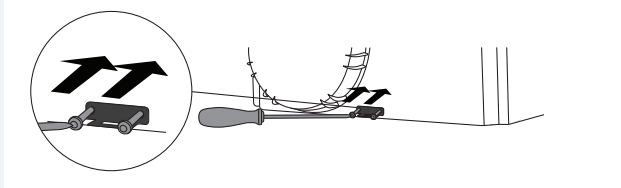

3 Fije el soporte antivuelco (A) en borde inferior de la parte posterior de la secadora.

 El soporte antivuelco (A) se suministra en la caja de cartón dentro de la secadora.

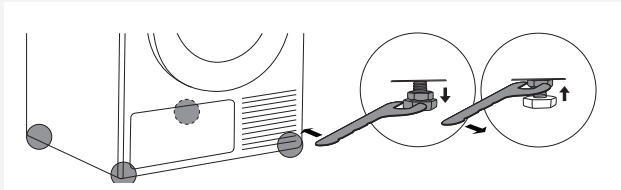

4 Antes de colocar la secadora sobre la ayuda oculta (en inglés hidden helper), desatornille las patas de la secadora por cinco vueltas desde la posición en la cual se encuentran totalmente ajustadas, y ajuste las tuercas de seguridad hasta el final.

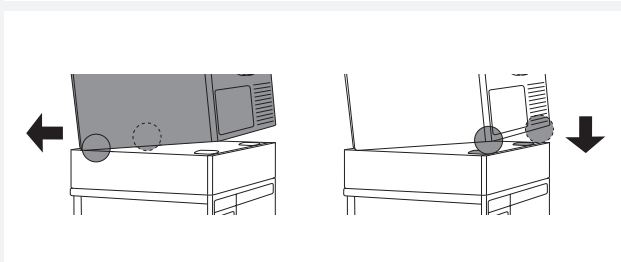

5 Levante la secadora e inclínela hacia atrás. Inserte los pies traseros de la secadora en las ranuras de la ayuda oculta (en inglés hidden helper) y empuje la secadora hacia la parte posterior de la ayuda oculta hasta que el soporte antivuelco (A) se bloquee con el soporte antivuelco (B). El soporte antivuelco en la secadora y el soporte antivuelco en la lavadora deben estar alineados completamente.

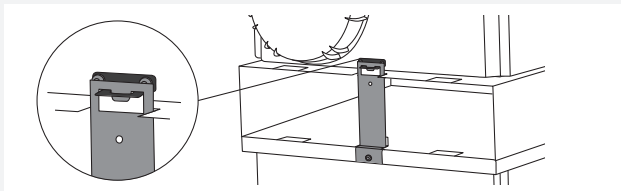

6 Representación gráfica de la parte posterior de la instalación final de la ayuda oculta (en inglés hidden helper) entre la lavadora y la secadora.

 Si desea instalar la ayuda oculta (en inglés hidden helper) entre una lavadora y una secadora que ya están una sobre otra, siga primero las instrucciones para desmontar la torre. Esto significa que tiene que ser extraído primero el soporte antivuelco.

INSTALACIÓN DE LA AYUDA OCULTA EN EL APARATO (HIDDEN HELPER)

💡 La ayuda oculta (en inglés hidden helper) sólo se puede utilizar con una lavadora y una secadora del fabricante Asko Electrodomésticos.

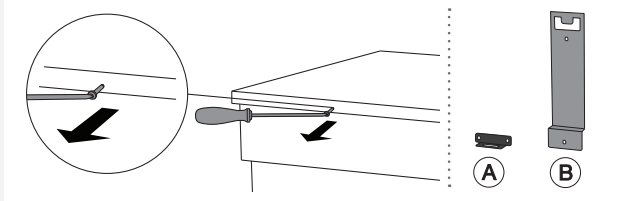
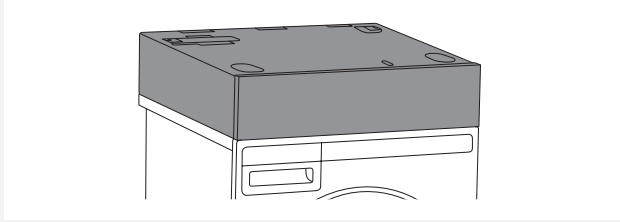

1 Desatornille el tornillo en el medio de la parte posterior de la lavadora o de la secadora.

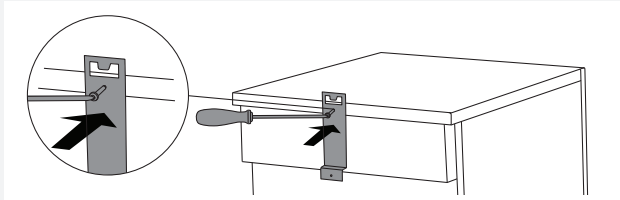

2 Ajuste el soporte antivuelco (B) en a lavadora o de la secadora.

💡 El soporte antivuelco (B) se suministra en la ayuda oculta (en inglés hidden helper).

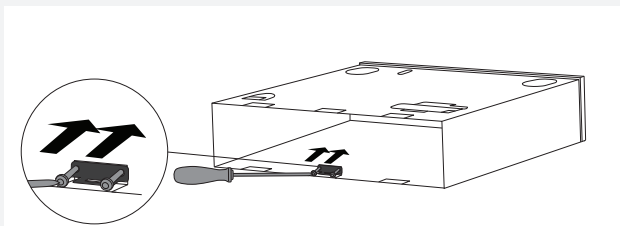

3 Ajuste el soporte antivuelco (A) en la ayuda oculta (en inglés hidden helper).

💡 El soporte antivuelco (A) se suministra en la caja de cartón dentro de la secadora.

Si está instalando la ayuda oculta en la lavadora, deberá comprar el soporte antivuelco (A) en el servicio de asistencia técnica.

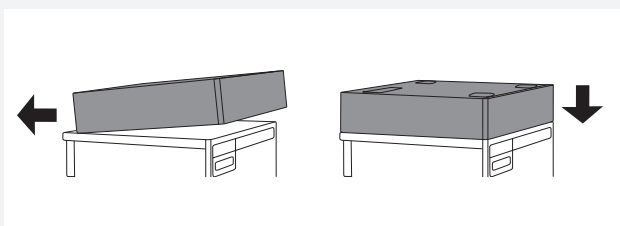

4 Instale la ayuda oculta (en inglés hidden helper) sobre una lavadora y una secadora de modo que eleve la parte anterior de la ayuda oculta y elevada la empuja hacia la parte posterior para que se bloquee el soporte antivuelco (A) en el soporte antivuelco (B). Baje la ayuda oculta (en inglés hidden helper) y alinee la con la lavadora o la secadora.

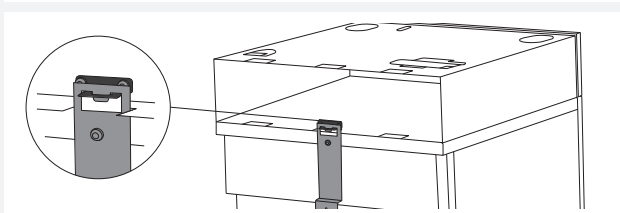

5 Representación gráfica de la parte posterior de la instalación final de la ayuda oculta (en inglés hidden helper) en la lavadora o la secadora.

💡 Antes de ajustar el soporte antivuelco, cuide que los bordes de la ayuda oculta se encuentren correctamente alineados con los bordes de la lavadora o la secadora.

USO DE LA AYUDA OCULTA (HIDDEN HELPER)

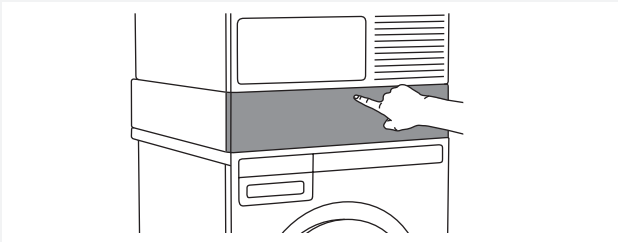

1 Presione la puerta de la ayuda oculta (en inglés hidden helper) para abrirla.

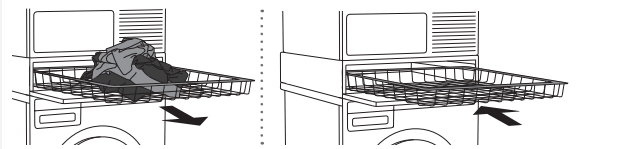

2.1 Extraiga totalmente **la cesta** extraíble hacia usted y luego de usarla vuelva a empujarla hacia el interior de la ayuda oculta (en inglés hidden helper).

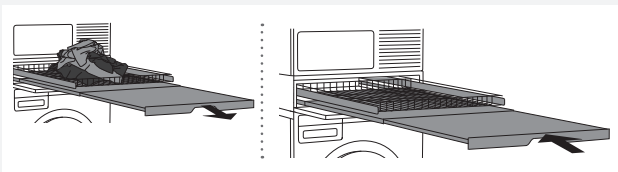

2.2 Extraiga totalmente **el estante** con la cesta extraíble hacia usted y luego de usarla vuelva a empujarla hacia el interior de la ayuda oculta (en inglés hidden helper).

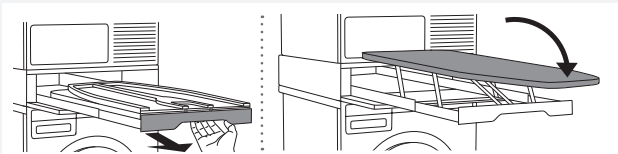

2.3 Tome el tirador de la **tabla de planchar**, extráigala y ábrala.

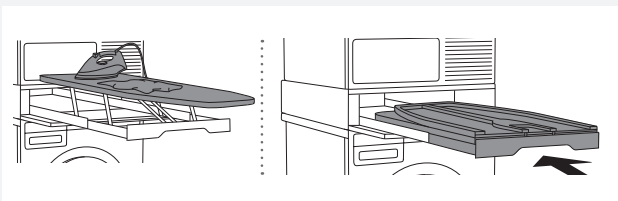

2.3.1 La tabla de planchar se encuentra lista para planchar.

Después de planchar pliegue la tabla de planchar y empújela de nuevo hacia el interior de la ayuda oculta.

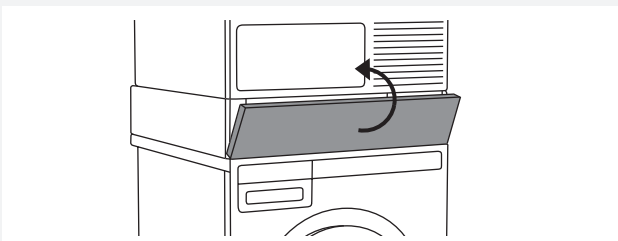

3 Cierre la puerta de la ayuda oculta (en inglés hidden helper).

AJUSTE Y FIJACIÓN DE LA TABLA DE PLANCHAR (ANTES DEL PRIMER USO)

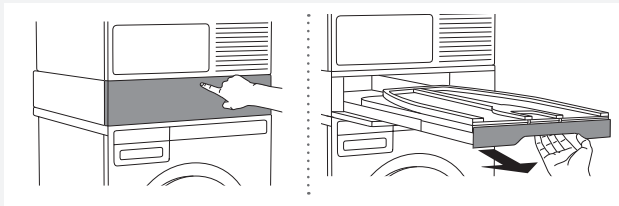

1 Presione la puerta de la ayuda oculta (en inglés hidden helper) para abrirla.

Tome el tirador de la tabla de planchar, extráigala totalmente hacia usted.

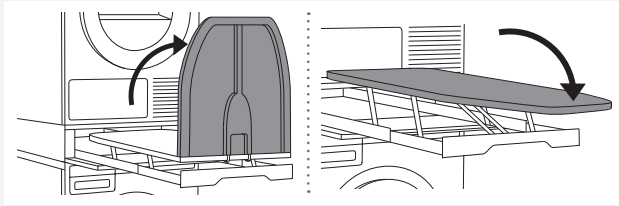

2 Despliegue la tabla de planchar como se muestra en la ilustración.

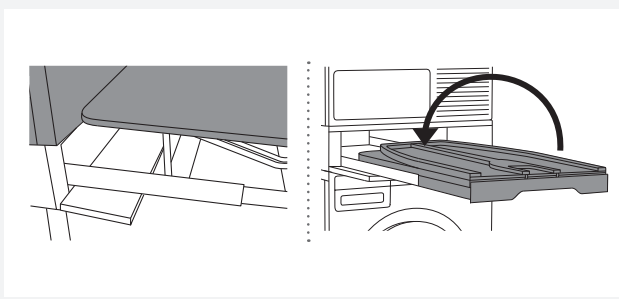

3 Antes del primer uso verifique su estabilidad. Cuando la tabla de planchar se encuentra cerrada es importante que su parte posterior se encuentre firmemente presionada contra la secadora.

Si la tabla de planchar no se ajusta bien, se puede ajustar según sea necesario. Para ello, doblar (cerrar) la tabla de planchar y seguir los pasos 4, 5 y 6.

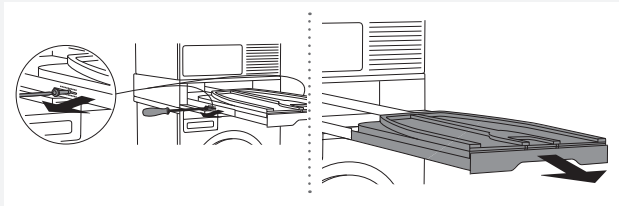

4 Desatornille cuidadosamente con un destornillador los tornillos en las guías de ambos lados (como se muestra en la ilustración) y tire la tabla de planchar hasta el final hacia usted.

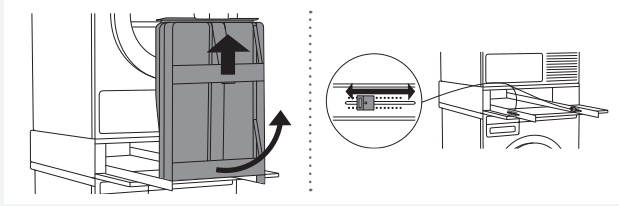

5 Sacar la tabla de planchar de las guías en dirección perpendicular y establecer la longitud de la clavija de plástico en ambos lados.

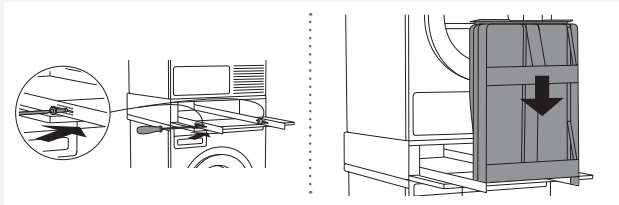

6 Luego vuelva a ajustar los tornillos quitados en el paso 4.

Vuelva a instalar la tabla de planchar (bajo un ángulo recto).

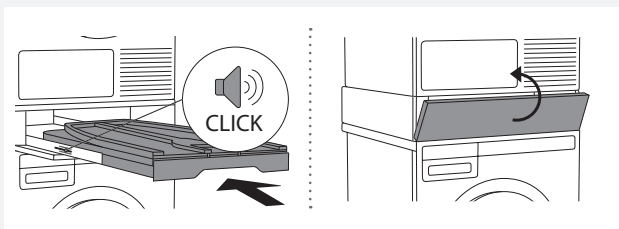

7 Al instalar (bajo un ángulo recto), tiene que escuchar "CLICK" y luego debe empujar la tabla de planchar hacia el interior de la ayuda oculta (en inglés hidden helper).

Cierre la puerta de la ayuda oculta (en inglés hidden helper).





Leggere le istruzioni per l'uso e conservarle in un luogo sicuro.

 Per ridurre il rischio di incendi, scosse elettriche o lesioni alle persone durante l'uso del prodotto, seguire le istruzioni e le avvertenze di sicurezza di base, compreso quanto segue:

- Prima del primo uso del prodotto, leggere tutte le istruzioni e conservarle in un posto sicuro in caso servano in futuro.
- Le istruzioni d'uso sono reperibili sul nostro sito www.asko.com.
- Il prodotto è destinato esclusivamente all'uso domestico.
- Non riparare e non cercare di cambiare qualsiasi parte del prodotto o di manometterlo se ciò non è esplicitamente raccomandato nelle istruzioni per l'uso e la manutenzione o nelle istruzioni per le riparazioni che possono essere svolte da parte dell'utente, e neppure se queste istruzioni non vengano tutte ben comprese e se non si sia pratici per tali lavorazioni.
- Le riparazioni e la manutenzione del prodotto relative alla sicurezza devono essere eseguite da professionisti qualificati.
- In caso di uso improprio o di manutenzione del prodotto da parte di una persona non autorizzata, le spese per eventuali danni saranno coperte dal consumatore stesso.
- Non permettere ai bambini di giocare con il prodotto o sul prodotto. Quando il prodotto viene usato in presenza di bambini, controllarli attentamente.
- Il prodotto non è destinato ad essere usato da persone (compresi i bambini) con capacità fisiche o mentali ridotte o mancanza di esperienza e conoscenza. La persona che è responsabile della loro sicurezza deve fornire a queste persone delle istruzioni appropriate per l'uso del prodotto.
- Non permettere ai bambini di età inferiore ai tre anni di stare nelle vicinanze dell'apparecchiatura se non sono costantemente sorvegliati.
- Non collocare o conservare il prodotto in luoghi dove potrebbe essere esposto agli agenti atmosferici.

Nelle istruzioni troverete questi simboli che significano:

	Informazioni, consigli, suggerimenti o raccomandazioni
	Avviso di pericolo
	Avviso di pericolo di scosse elettriche

INSTALLAZIONE DELL'ACCESSORIO TRA LA LAVATRICE E L'ASCIUGATRICE (HIDDEN HELPER)

 Questo accessorio può essere utilizzato solamente con lavatrici e asciugatrici ASKO.

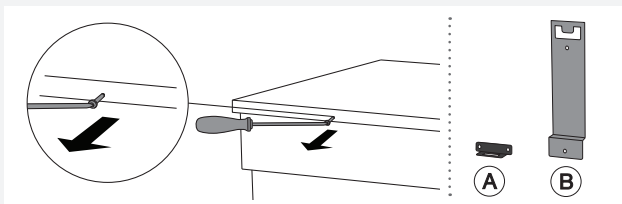
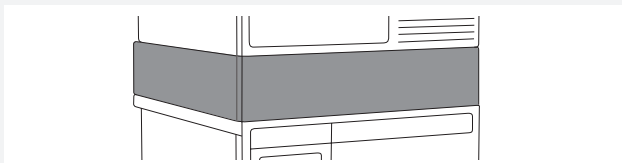

1 Sul retro della lavatrice svitare la vite centrale.

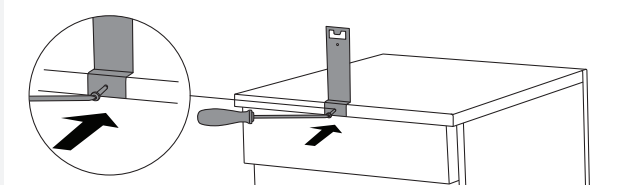

2 Avvitare sopra, sul retro della lavatrice, la staffa anti-ribaltamento (B).

 La staffa anti-ribaltamento (B) è fornito con l'accessorio.

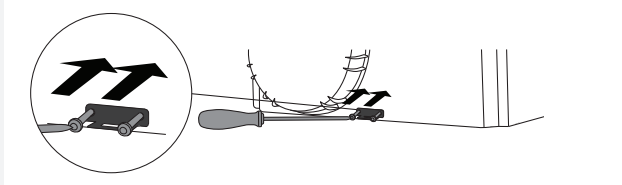

3 Avvitare sopra, sul retro dell'asciugatrice, la staffa anti-ribaltamento (A).

 La staffa anti-ribaltamento (A) è inserita come allegato in una scatola di cartone inserita all'interno del cesto dell'asciugatrice.

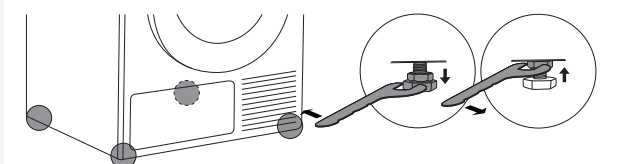

4 Prima di collocare l'asciugatrice sopra all'accessorio, svitare i piedini dell'asciugatrice per cinque giri dalla posizione in cui sono completamente avvitati, e riavvitare i controdadi a battuta sulla base dell'asciugatrice.

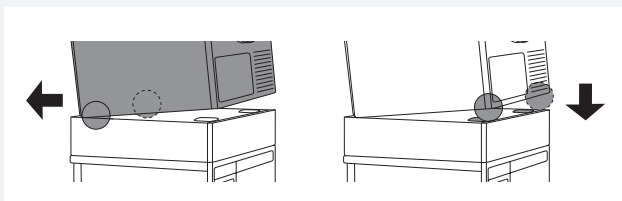

5 Sollevare l'asciugatrice e inclinarla verso la parte posteriore. Inserire i piedini posteriori dell'asciugatrice negli alloggiamenti presenti nella parte posteriore dell'accessorio e spingere l'asciugatrice verso la parte posteriore finché la staffa anti-ribaltamento (A) "agganci" la staffa anti-ribaltamento (B) e allinearla con la lavatrice.

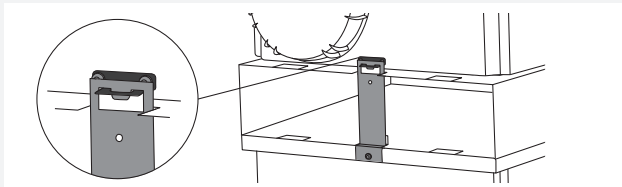

6 Ecco come deve apparire l'installazione finale dell'accessorio tra la lavatrice e l'asciugatrice sul lato posteriore.

 Se si desidera installare l'accessorio tra una lavatrice ed una l'asciugatrice già installate a colonna, una sopra l'altra, consultare prima le istruzioni per smontare la colonna. Ciò significa che prima è necessario rimuovere le staffe anti-ribaltamento già esistenti.

INSTALLAZIONE ACCESSORIO SOPRA ALL'APPARECCHIATURA (HIDDEN HELPER)

 Questo accessorio può essere utilizzato solamente con lavatrici e asciugatrici ASKO.

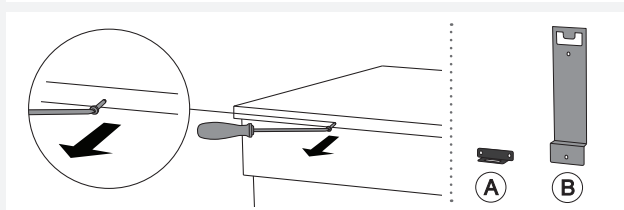
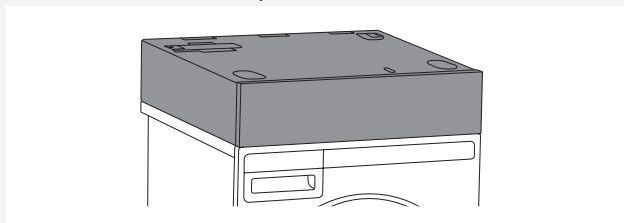

1 Sul retro della lavatrice o dell'asciugatrice svitare la vite centrale.

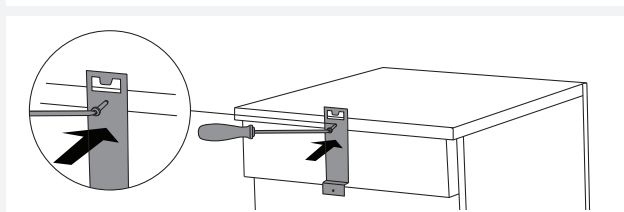

2 Avvitare sulla lavatrice o l'asciugatrice l'elemento anti-ribaltamento (B).

 La staffa anti-ribaltamento (B) è fornita con l'accessorio.

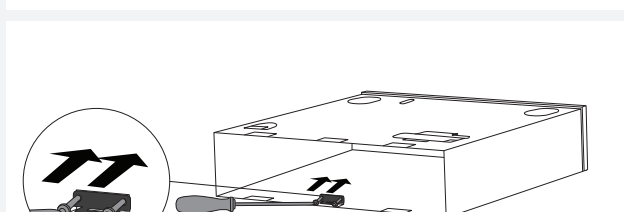

3 Avvitare la staffa anti-ribaltamento (A) all'accessorio.

 La staffa anti-ribaltamento (A) è inserita come allegato nella scatola di cartone inserita all'interno del cesto dell'asciugatrice.

Se si colloca l'accessorio sopra una lavatrice, è necessario acquistare la staffa (A) presso il centro di assistenza tecnica.

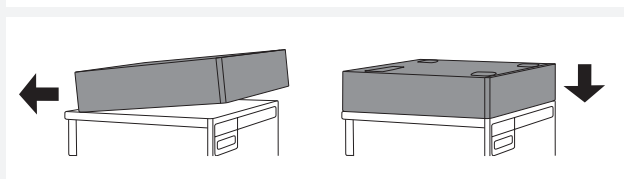

4 Collocare l'accessorio sopra la lavatrice o asciugatrice alzando la parte anteriore poi spingere in avanti finché la staffa (A) non aggancia la staffa anti-ribaltamento (B). Poi appoggiare l'accessorio e allinearne con la lavatrice o con l'asciugatrice.

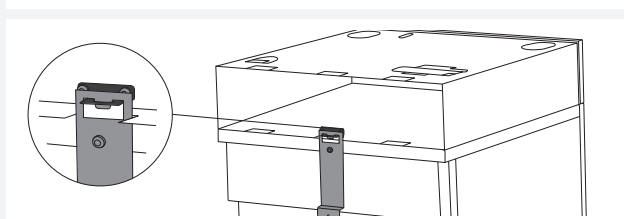

5 Ecco come deve apparire l'installazione finale dell'accessorio (hidden helper) sulla lavatrice o sulla asciugatrice visto dal lato posteriore.

 Prima di avvitare la staffa anti-ribaltamento, assicurarsi che i bordi dell'accessorio siano in linea con i bordi della lavatrice o della asciugatrice.

USO DELL'ACCESSORIO (HIDDEN HELPER)



1 Premere l'anta affinché si apra.



2.1 Estrarre completamente, tirandolo a sé, il **cestello** estraibile, dopo l'uso spingerlo verso l'interno.



2.2 Estrarre completamente, tirandolo a sé, il **ripiano estraibile con cestello**, dopo l'uso spingerlo verso l'interno.

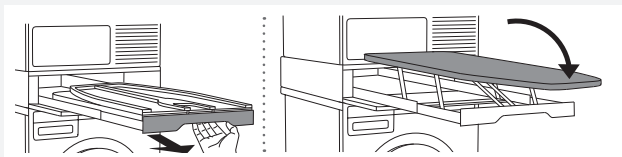

2.3 Afferrando la maniglia **dell'asse da stiro**, estrarre l'asse completamente tirando verso di sé aprire l'asse alzandolo dalla parte posteriore.

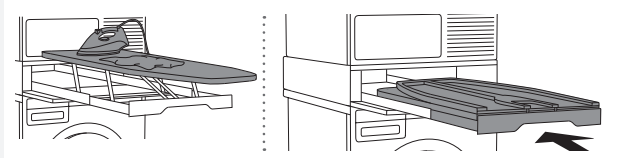

2.3.1 L'asse da stiro è pronto per l'uso.

Dopo aver finito di stirare, ripiegare l'asse da stiro e spingerlo all'interno.

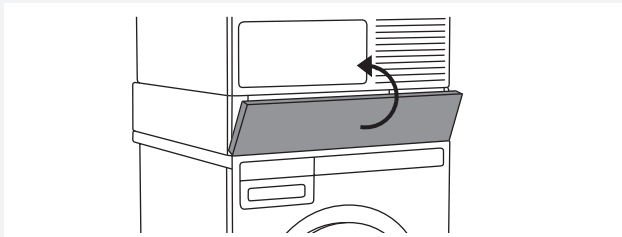

3 Chiudere l'anta.

ADATTAMENTO O FISSAGGIO DELL'ASSE DA STIRO (PRIMA DELL'USO)

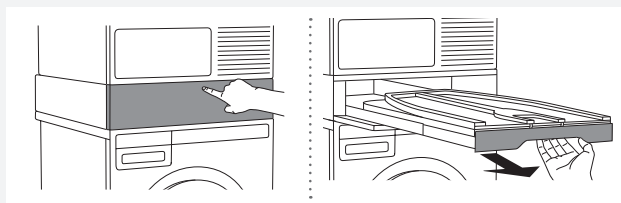

1 Premere l'anta affinché si apra.

Afferrando la maniglia dell'asse da stiro estrarlo completamente tirando verso l'esterno.

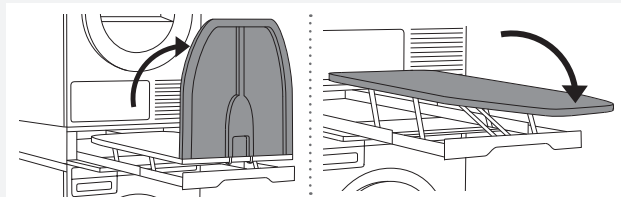

2 Distendere l'asse da stiro nella direzione come mostrato nelle figure.

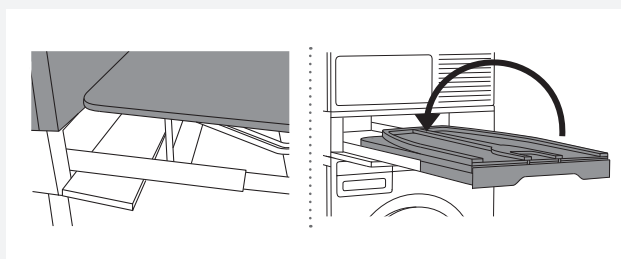

3 Prima di usarlo per la prima volta controllare che sia ben saldo. Quando l'asse è in posizione chiusa è molto importante che la parte posteriore dell'asse da stiro sia saldamente premuta contro l'asciugatrice.

Se l'asse da stiro non si adatta perfettamente, è possibile regolarlo. Lo si regola richiudendo l'asse da stiro e seguendo i passaggi 4,5 e 6.

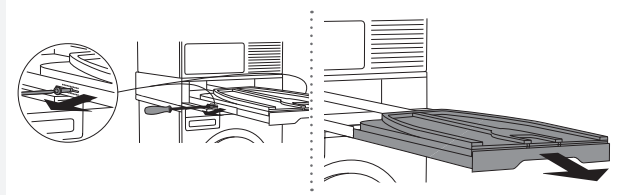

4 Svitare con cura usando un cacciavite le viti sulle guide da entrambi i lati (come mostra la figura), ed estrarre l'asse da stiro completamente tirandolo verso di sé.

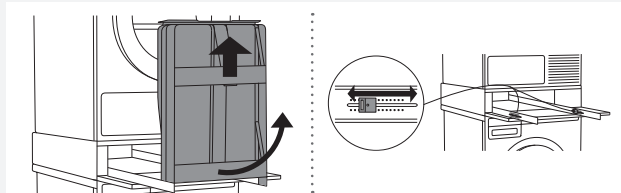

5 Liberare l'asse da stiro dalle guide posizionandolo ad angolo retto e regolare la lunghezza di estrazione tramite i perni di plastica su entrambi i lati.

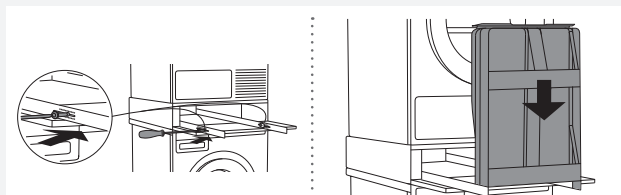

6 Poi riavvitare le viti estratte al punto 4.

Ricollocare l'asse da stiro (ad angolo retto).

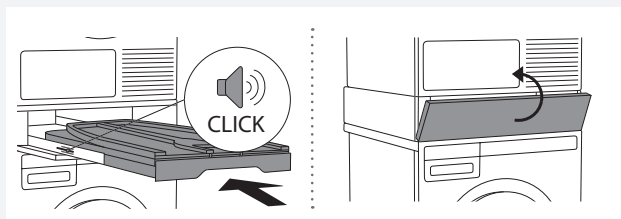

7 Quando si ricolloca l'asse da stiro (ad angolo retto) si deve sentire un "CLICK", dopodiché è possibile spingerlo all'interno del suo alloggiamento.

Chiudere l'anta.



Прочитайте инструкцию и сохраните ее для дальнейшего использования.

⚠ Во избежание риска возникновения пожара, удара электрическим током или получения травм людьми при использовании изделия соблюдайте основные меры безопасности и предостережения, а именно:

- Перед использованием изделия прочитайте инструкцию и сохраните ее для дальнейшего использования.
- Инструкцию по эксплуатации Вы также можете найти на нашем сайте www.asko.com.
- Изделие предназначено для использования только в домашнем хозяйстве.
- Не пытайтесь самостоятельно ремонтировать, производить замену деталей и обслуживание изделия, если это отдельно не рекомендовано в инструкции по эксплуатации и обслуживанию или в инструкции по самостоятельному ремонту. Кроме того, вы должны полностью понимать указания данных инструкций и иметь навыки выполнения подобных работ.
- Ремонт и обслуживание, связанные с безопасностью и производительностью, может выполнять только квалифицированный специалист.
- Расходы по устранению неисправностей, возникших в результате неправильного использования прибора, а также сервисного обслуживания прибора неавторизованными лицами, потребитель оплачивает самостоятельно.
- Не позволяйте детям играть с изделием, а также на изделии или в нем. Если при использовании изделия поблизости находятся дети, постоянно следите за ними.
- Данное изделие не предназначено для использования детьми, людьми с ограниченными физическими или психическими способностями и людьми с недостаточным опытом или знаниями без посторонней помощи или без присмотра лица, ответственного за их безопасность.
- Дети младше трех лет не должны находиться вблизи изделия или должны быть под постоянным присмотром.
- Не устанавливайте и не храните изделие в зоне воздействия погодных факторов.

В инструкции используются символы, которые обозначают следующее:

	Информация, совет, подсказка или рекомендация
	Предупреждение об опасности
	Предупреждение об опасности поражения электрическим током

УСТАНОВКА АКСЕССУАРА МЕЖДУ СТИРАЛЬНОЙ И СУШИЛЬНОЙ МАШИНОЙ

 Используйте аксессуар только совместно со стиральными и сушильными машинами производства Asko Appliances.

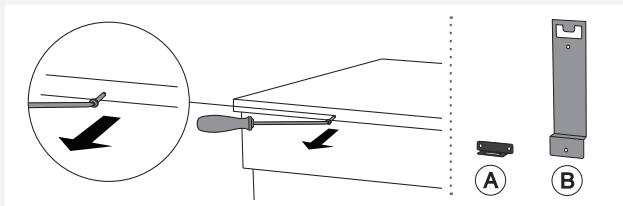
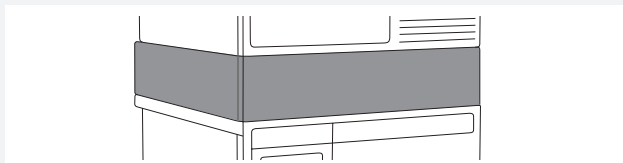

1 Открутите средний винт на задней стенке стиральной машины.

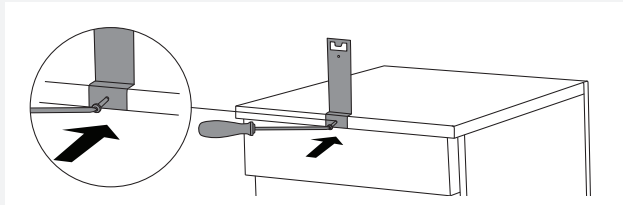

2 С помощью винта прикрутите противоопрокидывающее устройство (B) в верхней части задней стенки стиральной машины.

 Противоопрокидывающее устройство (B) поставляется в комплекте аксессуара.

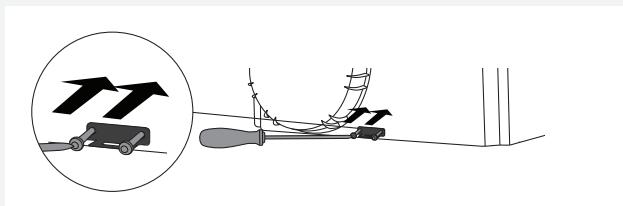

3 С помощью винта прикрутите противоопрокидывающее устройство (A) в нижней части задней стенки сушильной машины.

 Противоопрокидывающее устройство (A) находится в коробке внутри сушильной машины.

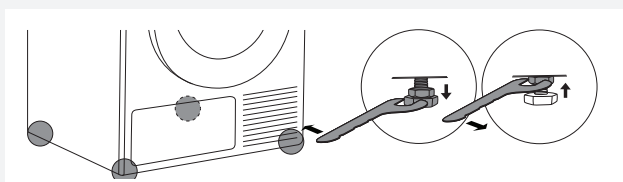

4 Перед установкой сушильной машины на аксессуар открутите ножки сушильной машины на пять оборотов относительно полностью закрученного положения и затяните контргайки до упора.

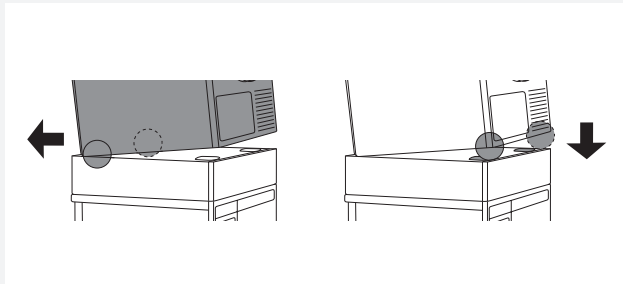

5 Поднимите сушильную машину и наклоните ее назад. Вставьте задние ножки сушильной машины в отверстия на аксессуаре и двигайте машину к задней стенке аксессуара, пока противоопрокидывающее устройство (A) не зафиксируется в противоопрокидывающем устройстве (B). Оба противоопрокидывающих устройства (A и B) должны быть выровнены.

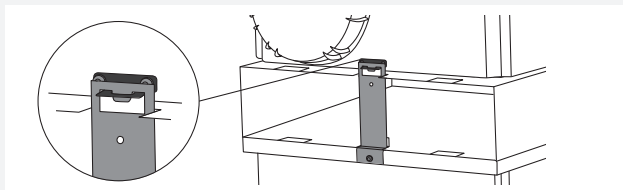

6 Вид сзади после установки аксессуара между стиральной и сушильной машиной.

 При установке аксессуара между стиральной и сушильной машинами, установленными в колонну, сначала размонтируйте колонну. Для этого сначала снимите противоопрокидывающее устройство.

УСТАНОВКА АКСЕССУАРА НА МАШИНУ

 Используйте аксессуар только совместно со стиральными и сушильными машинами производства Asko Appliances.

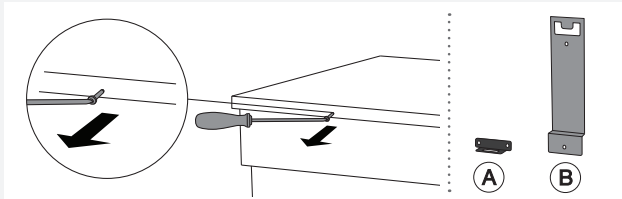
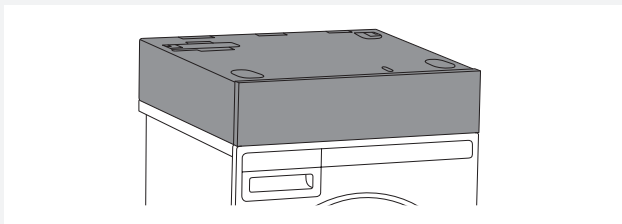

1 Открутите средний винт на задней стенке стиральной или сушильной машины.

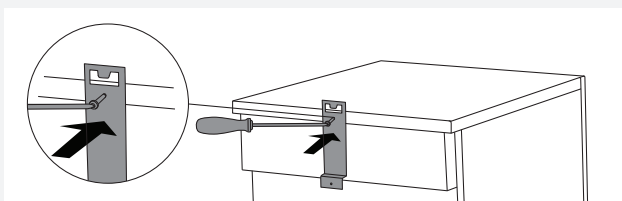

2 С помощью винта прикрутите противоопрокидывающее устройство (B) к стиральной или сушильной машине.

 Противоопрокидывающее устройство (B) поставляется в комплекте аксессуара.

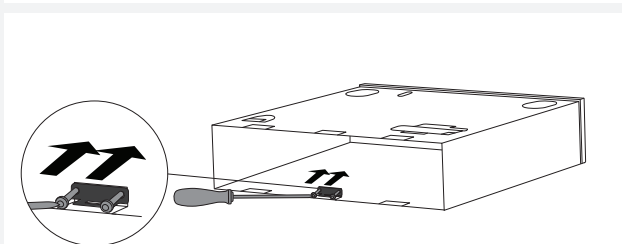

3 С помощью отвертки прикрутите противоопрокидывающее устройство (A) на аксессуар.

 Противоопрокидывающее устройство (A) находится в коробке внутри сушильной машины.

При установке аксессуара на стиральную машину, приобретите противоопрокидывающее устройство (A) в сервисном центре.

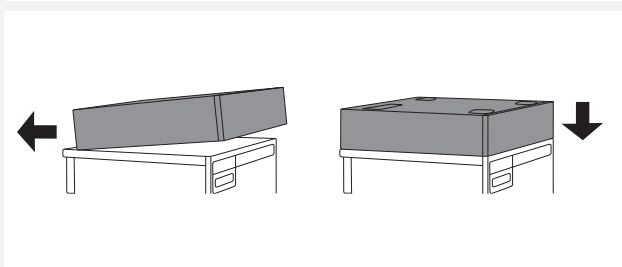

4 Установите аксессуар на стиральную или сушильную машину. Приподнимите аксессуар спереди и двигайте его назад, пока противоопрокидывающее устройство (A) не зафиксируется в противоопрокидывающем устройстве (B). Опустите аксессуар и выровняйте края аксессуара с краями стиральной или сушильной машины.

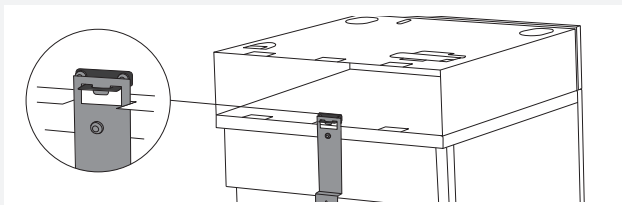

5 Вид сзади после установки аксессуара на стиральную или сушильную машину.

 Перед тем как прикрутить противоопрокидывающее устройство, выровняйте края аксессуара с краями стиральной или сушильной машины.

ИСПОЛЬЗОВАНИЕ АКСЕССУАРА

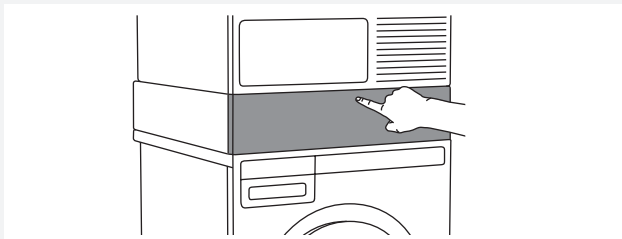

1 Нажмите на дверцу, чтобы она открылась.

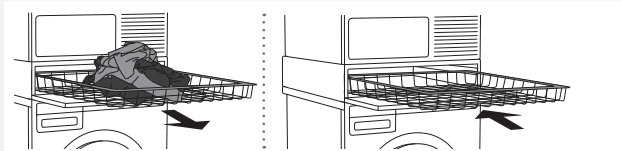

2.1 Потяните **корзину** на себя и полностью выдвиньте ее. После использования задвиньте корзину обратно.



2.2 Потяните полку с **корзиной** на себя и полностью выдвиньте ее. После использования задвиньте ее обратно.

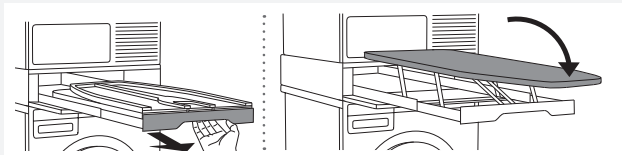

2.3 Возьмитесь за ручку и полностью выдвиньте **гладильную доску**. Разложите доску.

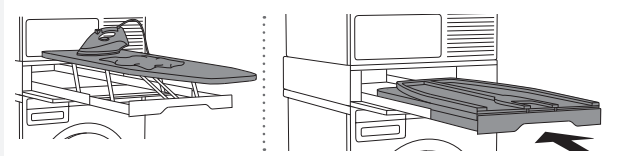

2.3.1 Гладильная доска готова к работе.

После использования сложите доску и задвиньте обратно в аксессуар.

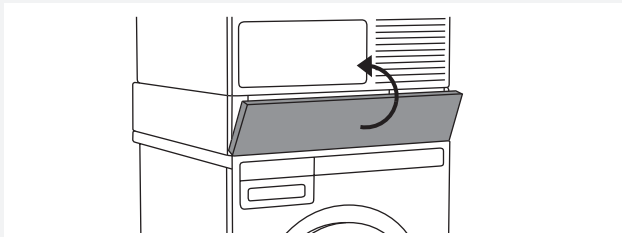

3 Закройте дверцу аксессуара.

РЕГУЛИРОВКА ПОЛОЖЕНИЯ ГЛАДИЛЬНОЙ ДОСКИ (ПЕРЕД ПЕРВЫМ ИСПОЛЬЗОВАНИЕМ)

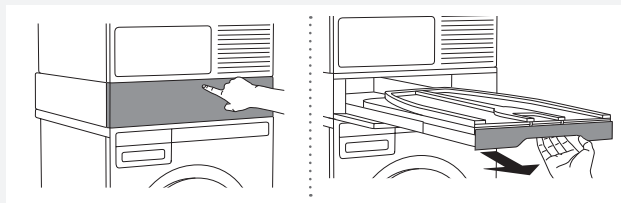

1 Нажмите на дверцу, чтобы она открылась.

Возьмитесь за ручку и полностью выдвиньте гладильную доску.

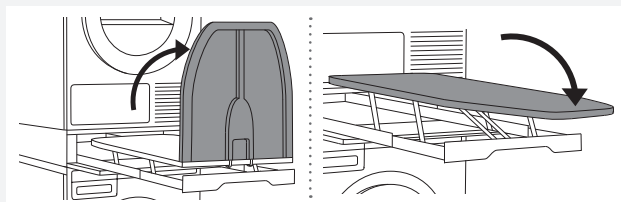

2 Разложите доску в направлении, как показано на рисунке.

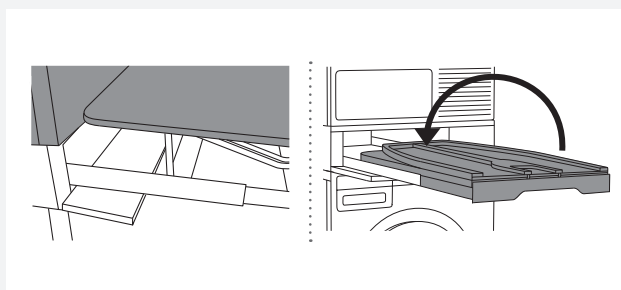

3 Перед первым использованием проверьте стабильность гладильной доски. В зафиксированном положении задняя часть доски должна надежно упираться в сушильную машину.

Если гладильная доска не плотно упирается в машину, доску можно отрегулировать. Для этого сложите доску и выполните действия 4, 5 и 6.

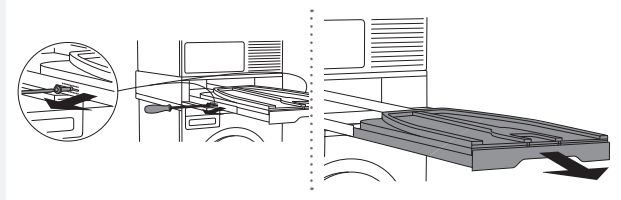

4 Аккуратно открутите отверткой винты на направляющих по обеим сторонам доски (см. рис.) и полностью выдвиньте доску.

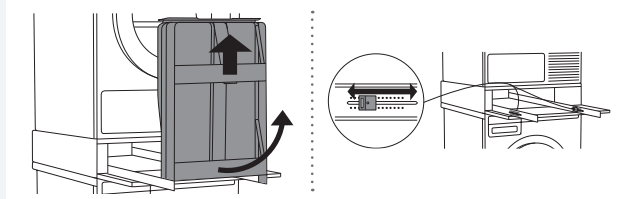

5 Снимите доску с направляющих под прямым углом. Отрегулируйте длину выдвижения доски, переставив пластиковые ограничители с обеих сторон.

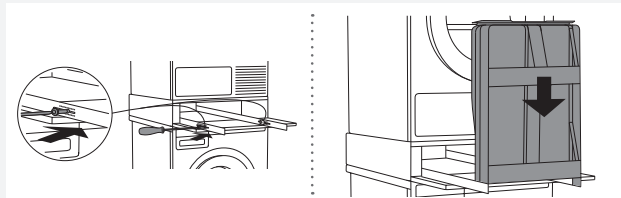

6 Установите на место винты, снятые в пункте 4, и закрутите.

Установите гладильную доску на место (под прямым углом).

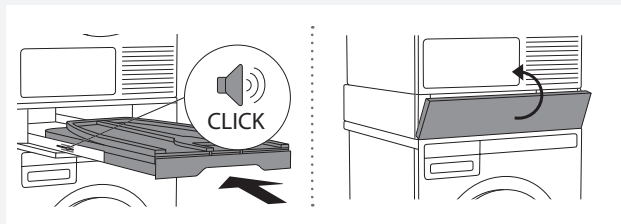

7 При установке доски на место (под прямым углом) должен раздастся ЩЕЛЧОК. После этого задвиньте доску обратно в аксессуар.

Закройте дверцу аксессуара.



Уважно прочитайте та збережіть цей посібник з експлуатації.

⚠ Щоб зменшити ризик виникнення пожежі, ураження електричним струмом або травмування під час використання виробу, дотримуйтесь основних заходів безпеки, у тому числі наведених нижче:

- Перш ніж почати користуватися виробом, уважно прочитайте інструкцію та збережіть її для подальшого використання.
- Інструкцію з експлуатації можна знайти на нашому веб-сайті www.asko.com.
- Цей виріб призначено винятково для побутового використання.
- Не намагайтеся відремонтувати чи замінити будь-яку деталь виробу або якимось іншим чином здійснювати її технічне обслуговування, окрім випадків, коли це чітко вказано в інструкціях з експлуатації та обслуговування або в інших інструкціях щодо ремонту для користувачів. Також не намагайтеся ремонтувати виріб і здійснювати його технічне обслуговування, якщо не повністю розумієте інструкції, або вам бракує навиків таких дій.
- Ремонт і технічне обслуговування, пов'язані з безпекою або роботою виробу, мають виконувати кваліфіковані спеціалісти.
- У разі неправильного використання або обслуговування виробу неуповноваженою особою користувач несе повну відповідальність за відшкодування будь-яких збитків і покриття витрат.
- Не дозволяйте дітям бавитися з виробом або на ньому. Пильно стежте за дітьми, коли вони поблизу виробу, що використовується.
- Виріб не можна використовувати дітям і особам із фізичними або розумовими вадами чи без належних знань і досвіду. Зазначених осіб має навчити правильно користуватися виробом особа, відповідальна за їхню безпеку.
- Не дозволяйте дітям молодше трьох років наближатися до виробу, якщо вони не перебувають під постійним наглядом.
- Не встановлюйте та не зберігайте виріб у місцях, де він може перебувати під дією природних факторів.

У цьому посібнику використовуються вказані нижче позначки, які мають відповідні значення:

	Інформація, порада, підказка чи рекомендація
	Попередження: небезпека
	Попередження: ризик ураження електричним струмом

ВСТАНОВЛЕННЯ ВИСУВНОЇ ПОЛИЦІ МІЖ ПРАЛЬНОЮ МАШИНОЮ ТА СУШАРКОЮ ДЛЯ БІЛИЗНИ

 Висувну полицю можна використовувати лише з пральною машиною та сушаркою для білизни компанії-виробника Asko Appliances.

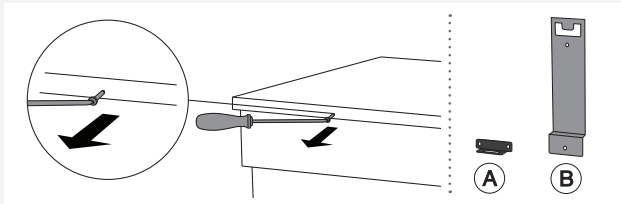
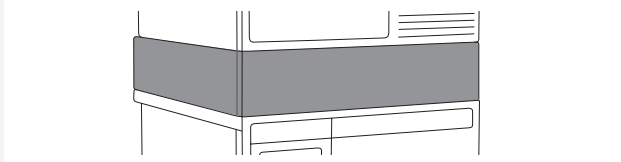

1 Викрутіть середній гвинт із задньої панелі пральної машини.

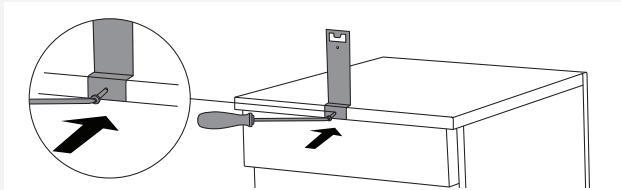

2 Під'єднайте кронштейн запобігання нахилу (B) до верхнього краю задньої панелі пральної машини.

 Кронштейн запобігання нахилу (B) знаходиться у висувній полиці.

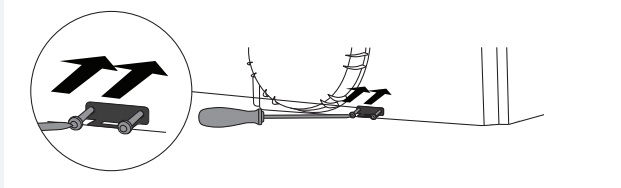

3 Під'єднайте кронштейн запобігання нахилу (A) до нижнього краю задньої панелі сушарки для білизни.

 Кронштейн запобігання нахилу (A) знаходиться в картонній коробці із сушаркою для білизни.

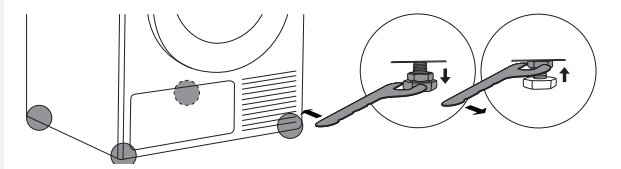

4 Перш ніж розмістити сушарку для білизни на висувній полиці, відкрутіть ніжки сушарки для білизни п'ятьма оборотами з повністю складеного вигляду й максимально затягніть запобіжні гайки.

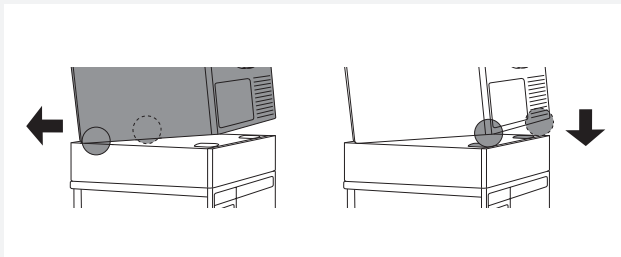

5 Підніміть сушарку для білизни й нахиліть назад. Вставте задні ніжки сушарки для білизни в отвори на висувній полиці й притисніть задню панель сушарки для білизни до задньої панелі висувної полиці, доки кронштейн запобігання нахилу (A) і кронштейн запобігання нахилу (B) не зафіксуються. Відрегулюйте позицію кронштейнів, щоб кронштейн на сушарці та кронштейн на пральній машинці повністю співпали.

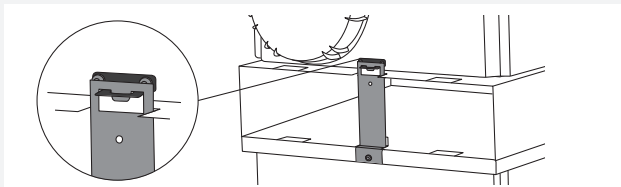

6 Фінальне встановлення прихованої робочої поверхні між пральною машинкою та сушаркою, вигляд ззаду.

 Якщо ви встановлюєте висувну полицю між пральною машиною та сушаркою для білизни, які вже стоять одна на одній, спершу виконайте інструкції з розбору конструкції. Тобто спершу зніміть кронштейн запобігання нахилу.

ВСТАНОВЛЕННЯ ВИСУВНОЇ ПОЛИЦІ НА ПРИСТРІЙ

 Висувну полицю можна використовувати лише з пральною машиною та сушаркою для білизни компанії-виробника Asko Appliances.

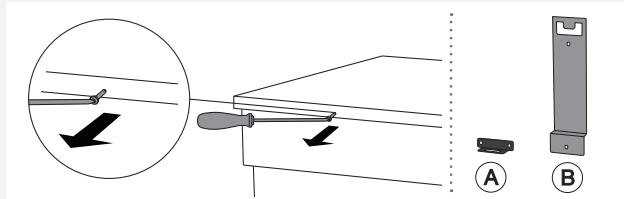
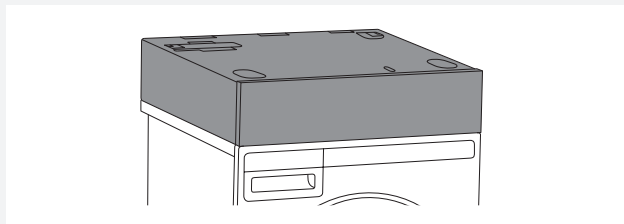

1 Викрутіть середній гвинт із задньої панелі пральної машини або сушарки для білизни.

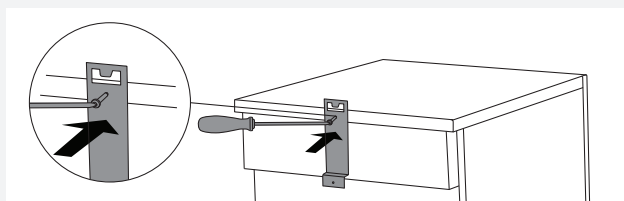

2 Під'єднайте кронштейн запобігання нахилу (B) до пральної машини або сушарки.

 Кронштейн запобігання нахилу (B) знаходиться у висувній полиці.

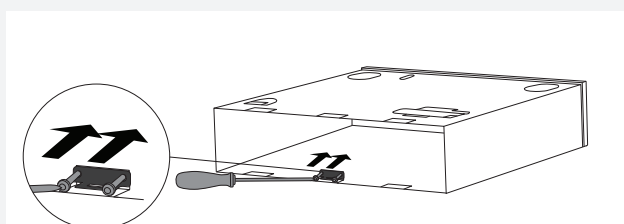

3 За допомогою викрутки закріпіть кронштейн запобігання нахилу (A) на висувній полиці.

 Кронштейн запобігання нахилу (A) знаходиться в картонній коробці із сушаркою для білизни.

Якщо ви встановлюєте висувну полицю на пральну машину, потрібно придбати кронштейн запобігання нахилу (A) в сервісному центрі.

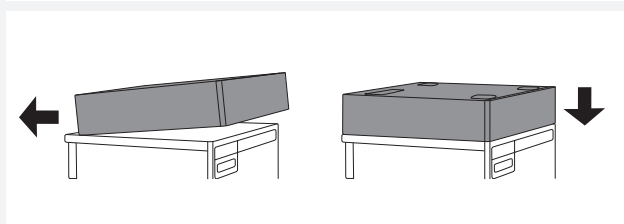

4 Установіть висувну полицю на пральну машину або сушарку для білизни, піднявши передню частину висувної полиці, і посуваючи її в напрямку до задньої частини, доки кронштейни запобігання нахилу (A й B) не замкнуться. Потім опустіть висувну полицю та переконайтеся, що її краї співпадають із поверхнею пральної машини та сушарки для білизни.

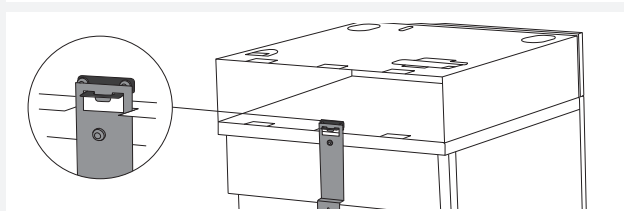

5 Завершальне встановлення висувної полиці на пральній машині або сушарці, вигляд ззаду.

 Перш ніж затягнути кронштейн запобігання нахилу, переконайтеся, що краї висувної полиці точно співпали з краями пральної машини або сушарки.

КОРИСТУВАННЯ ВИСУВНОЮ ПОЛИЦЕЮ

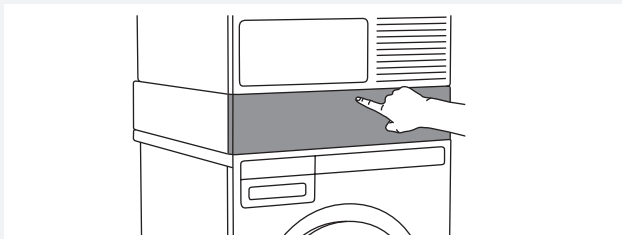

1 Натисніть дверцята висувної полиці, щоб відкрити її.



2.1 Максимально витягніть **кошик** уперед. Після використання засуньте полицю назад на місце для висувної полиці.



2.2 Максимально витягніть полицю з **кошиком** уперед. Після використання засуньте полицю назад у відділення для висувної полиці.

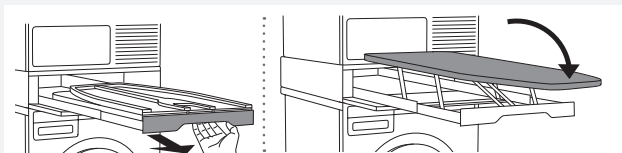

2.3 Тримаючи **дошку для прасування** за ручку, максимально витягніть її вперед і розгорніть (відкрийте).

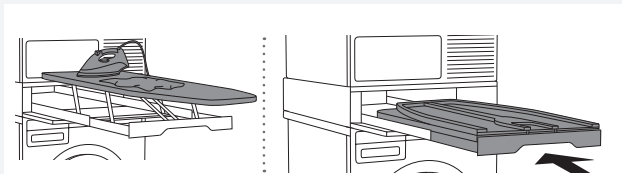

2.3.1 Дошка для прасування готова до використання.

Після завершення прасування, згорніть дошку для прасування та сховайте у відділення для висувної полиці.

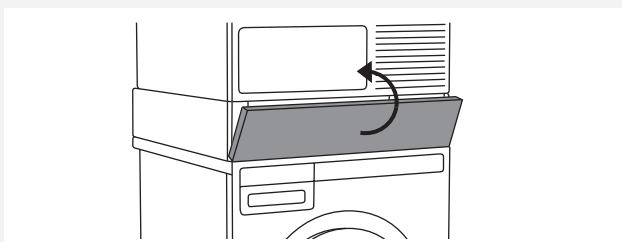

3 Закрийте дверцята висувної полиці.

ПРИПАСУВАННЯ ТА ФІКСАЦІЯ ДОШКИ ДЛЯ ПРАСУВАННЯ (ПЕРЕД ПЕРШИМ ВИКОРИСТАННЯМ)

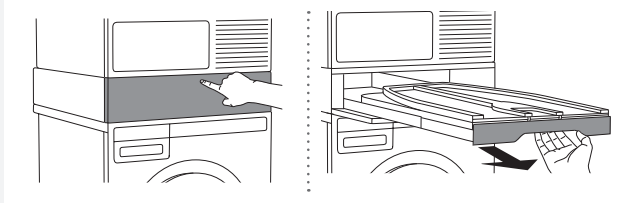

1 Натисніть дверцята висувної полиці, щоб відкрити її.

Тримаючи дошку для прасування за ручку, максимально витягніть її вперед і розгорніть (відкрийте).

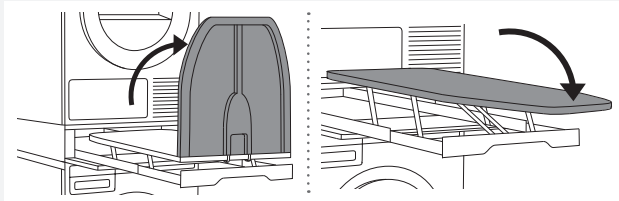

2 Розгорніть (відкрийте) дошку для прасування в напрямку, указаному на рисунку.

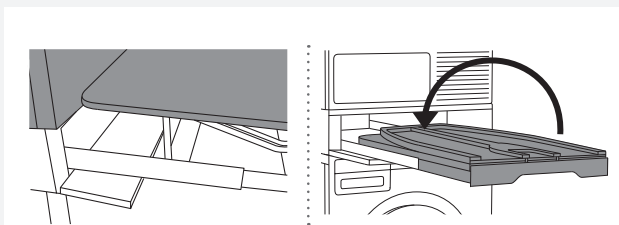

3 Перевірте стійкість полиці перед першим використанням. Коли дошка для прасування в заблокованій позиції, дуже важливо, щоб її задня частина була міцно притиснута до сушарки для білизни.

Якщо дошка для прасування не міцно притиснута, її можна припасувати. Згорніть (закрийте) дошку для прасування та виконайте кроки 4, 5 і 6.

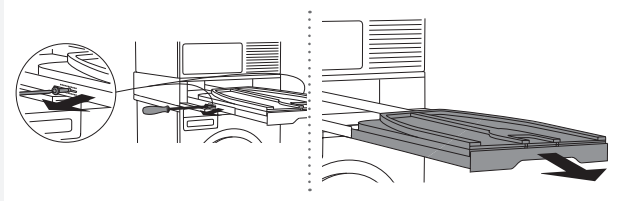

4 За допомогою викрутки обережно викрутіть гвинти на напрямних з обох боків (як показано на рисунку) і витягніть дошку для прасування під правильним кутом (перпендикулярно).

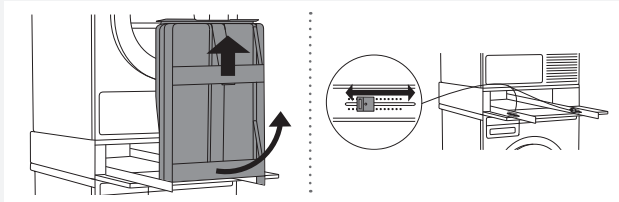

5 Від'єднайте дошку для прасування від напрямних у перпендикулярному напрямку та задайте довжину пластикових подовжувачів з обох боків.

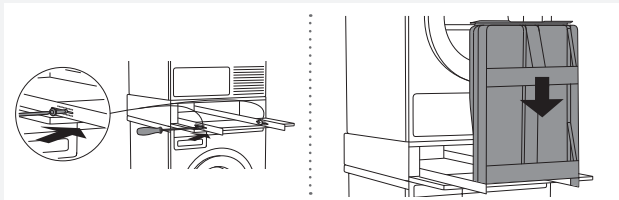

6 Потім поверніть на місце й затягніть гвинти, вилучені в кроці 4.

Поверніть на місце дошку для прасування (під правильним кутом).

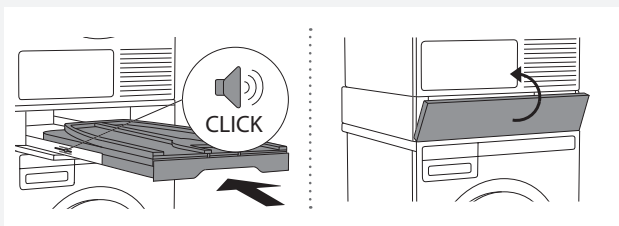

7 Під час встановлення дошки на місце (під правильним кутом), ви маєте почути **КЛАЦАННЯ**. Потім посуньте дошку для прасування в отвір для висувної полиці.

Закрийте дверцята висувної полиці.



請閱讀本指南並妥善保存，以備將來參考。

⚠ 在使用本產品時，為了預防發生火災、觸電或人身傷害，請遵循以下基本預防措施：

- 在首次使用本產品之前，請閱讀所有說明並妥善保存，以備將來參考。
- 產品操作指南也可在官網查詢：www.asko.com。
- 本產品僅供家庭使用。
- 除非在使用和保養指南或使用說明中明確建議，否則請不要修理或試圖更換產品的任何部分，或者以任何其他方式進行維修。此外，如果您不完全瞭解使用指南或者缺乏維修技能，請勿嘗試進行任何維修或保養。
- 有關產品安全和性能的任何維修和保養都應由經過培訓的專業人士進行。
- 任何不當使用或非授權人員進行的維修造成的損失或費用，應由用戶本人全權負責承擔。
- 不可讓小童玩耍本品或站上頂部。在小童附近使用時應時刻關注。
- 本品不適合身體或精神能力受損或缺乏經驗和知識的人（包括小童）使用。這些人員應在監護人員指導下安全地使用本產品。
- 切勿讓三歲以下小童在無人照看的情況下靠近本產品。
- 切勿將本品安裝或存放在室外環境。

本手冊中使用了以下符號，它們各自的含義的如下：

	資訊，提示，小貼士或建議
	警告 – 一般危險
	警告 – 觸電危險

在洗衣機和乾衣機之間安裝隱藏幫手

 隱藏幫手僅限用於ASKO生產的洗衣機和乾衣機。

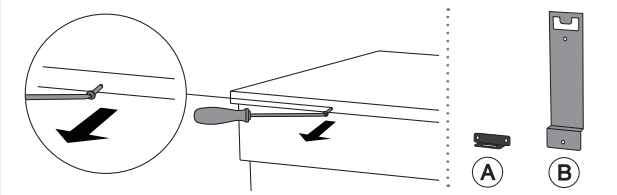
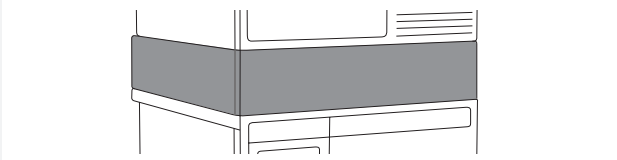

1 擰下洗衣機背面中間的螺絲。

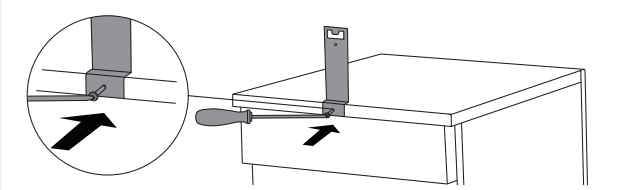

2 將防翻支架 (B) 連接到洗衣機背面的上邊緣。

 隱藏幫手包裝內隨附防翻支架 (B)。

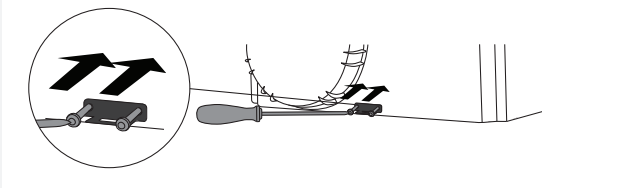

3 將防翻支架 (A) 連接到乾衣機背面的下邊緣。

 乾衣機包裝內隨附防翻支架 (A)。

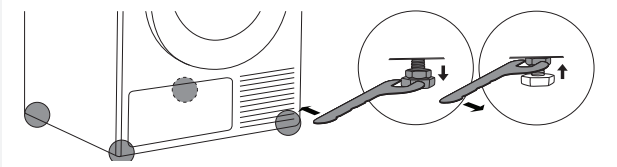

4 將乾衣機放上隱藏幫手之前，將乾衣機的腿從完全縮回的位置擰下五圈，然後擰緊安全螺母。

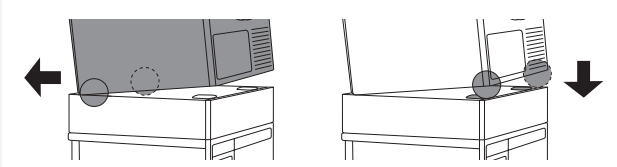

5 提起乾衣機，向後傾斜。將乾衣機的后腳插入隱藏幫手上的插槽中，並將乾衣機推向隱藏幫手的後部，直到防翻支架 (A) 扣入防翻支架 (B) 鎖定。使乾衣機上的支架和洗衣機上的支架完全對齊。

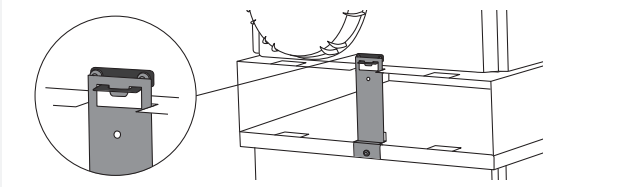

6 背面扣准鎖定後，在一台洗衣機和乾衣機之間安裝的隱藏幫手就完成了。

 要在已經堆疊安裝的洗衣機和乾衣機之間安裝隱藏幫手，請先按照說明進行拆卸操作。即需首先卸下防翻支架。

在產品頂部安裝隱藏幫手

💡 隱藏幫手僅限用於ASKO生產的洗衣機和乾衣機。

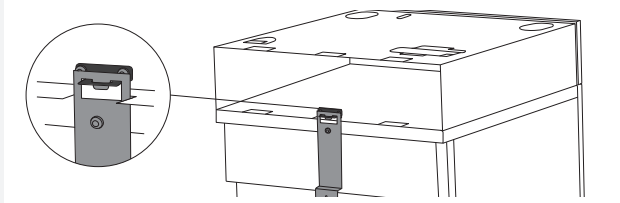
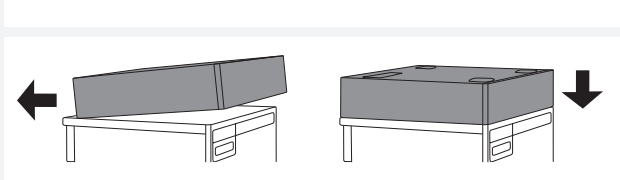
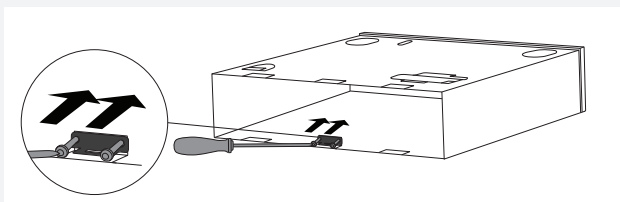
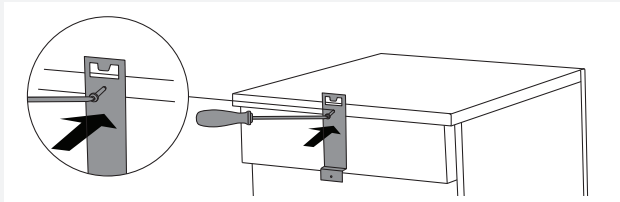
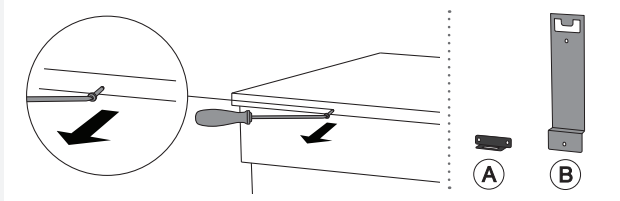
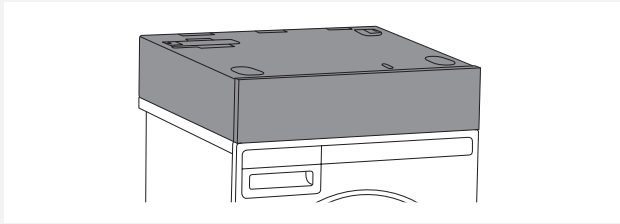

1 擰下洗衣機或乾衣機背面中間的螺絲。

2 將防翻支架 (B) 連接到洗衣機或乾衣機背面的上邊緣。

💡 隱藏幫手包裝內隨附防翻支架 (B)。

3 用螺絲刀將防翻支架 (A) 連接到隱藏幫手並擰緊。

💡 乾衣機包裝內隨附防翻支架 (A)。

如果您要將隱藏幫手安裝到洗衣機上，則需要從經銷商處購買防翻支架 (A)。

4 提起隱藏幫手，向後傾斜。將隱藏幫手推向後部，直到防翻支架 (A) 扣入防翻支架 (B) 鎖定。然後，放下隱藏幫手，將其與洗衣機或乾衣機邊緣對齊。

5 背面扣准鎖定後，在一台洗衣機或乾衣機頂部安裝的隱藏幫手就完成了。

💡 擰緊防翻支架前，確保隱藏幫手的邊緣已經與洗衣機或乾衣機邊緣完全對齊。

使用隱藏幫手

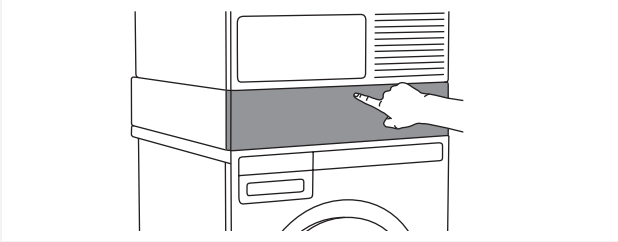

1 輕推隱藏幫手門，令其打開。

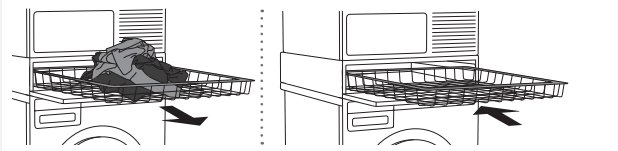

2.1 將衣物籃向外快速拉出。使用後，將其推回隱藏幫手內。

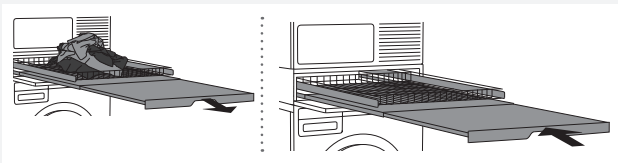

2.2 將帶有衣物籃的抽屜板向外快速拉出。使用後，將其推回隱藏幫手內。

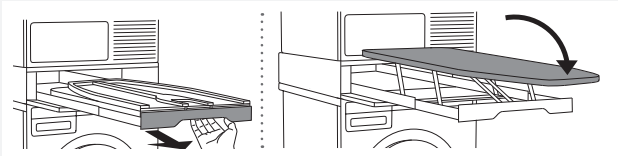

2.3 握住熨燙板把手，向外快速拉出並撐起（打開）。

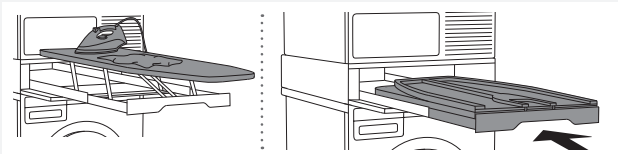

2.3.1 熨燙板可以熨燙衣物了。

使用後，折起熨燙板，將其推回隱藏幫手內。

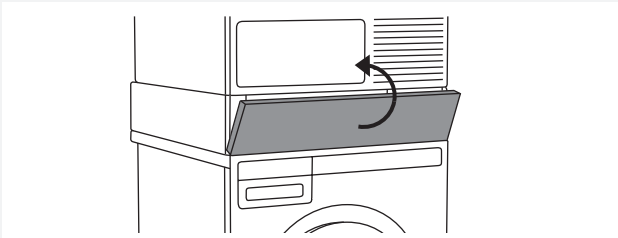

3 關上隱藏幫手門。

調整和固定熨燙板（首次使用之前）

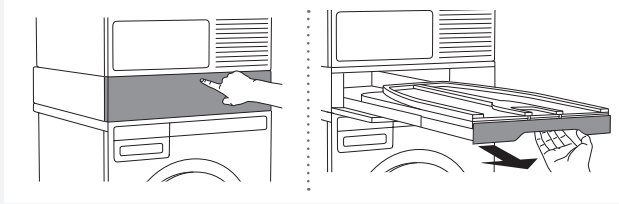

- 1** 輕推隱藏幫手門，令其打開。
握住熨燙板把手，向外快速拉出。

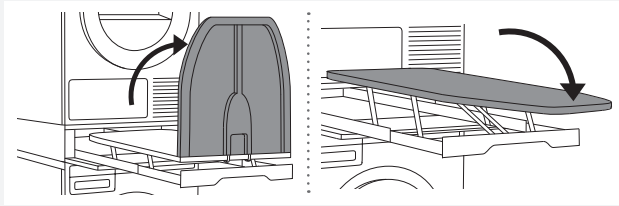

- 2** 按圖上箭頭方向撐起（打開）熨燙板。

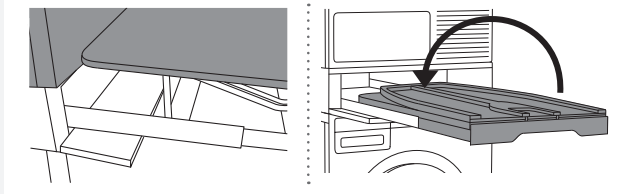

- 3** 使用前請檢查是否牢固。熨燙板在完全撐起的位置時，請注意其後部應牢固抵住上方的乾衣機。

如果熨燙板未穩固到位，需要再作調整。折起（關上）熨燙板，按照步驟4、5和6操作。

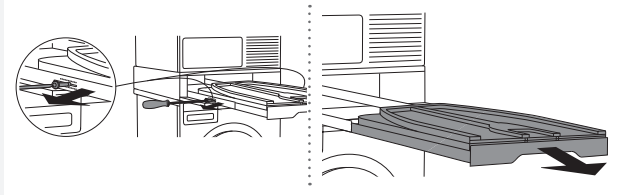

- 4** 使用螺絲刀小心擰下導軌兩側的螺絲（如圖所示位置）並向正確的方向抽出熨燙板（垂直向前）。

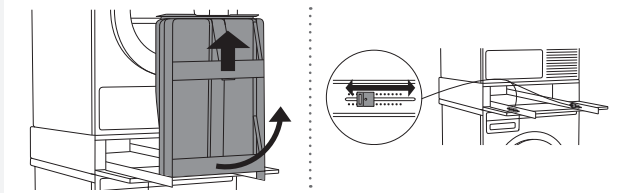

- 5** 在垂直方向從導板上拆下熨燙板，調整導軌兩邊塑膠插扣延長的長度。

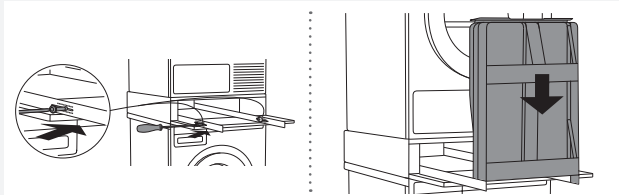

- 6** 然後，裝回並擰緊步驟4卸下的螺絲。
裝回熨燙板（注意方向正確）。

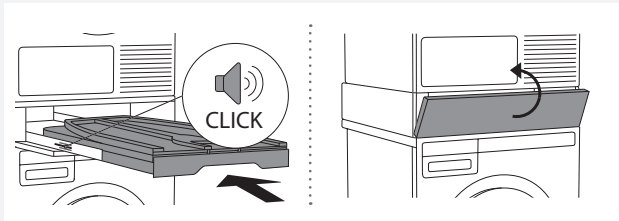

- 7** 按正確方向裝回熨燙板時，會發出到位的啞嗒聲。隨後將熨燙板推回隱藏幫手內部。

關上隱藏幫手門。



请阅读本指南并妥善保存，以备将来参考。

⚠ 在使用本产品时，为了预防发生火灾、触电或人身伤害，请遵循以下基本预防措施：

- 在首次使用本产品之前，请阅读所有说明并妥善保存，以备将来参考。
- 产品操作指南也可在官网查询：www.asko.com。
- 本产品仅供家庭使用。
- 除非在使用和保养指南或用户维修说明中明确建议，否则请不要修理或试图更换产品的任何部分，或者以任何其他方式进行维修。此外，如果您不完全了解使用指南或者缺乏维修技能，请勿尝试进行任何维修或保养。
- 有关产品安全和性能的任何维修和保养都应由经过培训的专业人士进行。
- 任何不当使用或非授权人员进行维修造成的损失或费用，应由用户本人全权负责承担。
- 不可让儿童玩耍本品或站上顶部。在儿童附近使用时应时刻关注。
- 本品不适合身体或精神能力受损或缺乏经验和知识的人（包括儿童）使用。这些人员应在监护人员指导下安全地使用本产品。
- 切勿让三岁以下儿童在无人照看的情况下靠近本产品。
- 切勿将本品安装或存放在室外环境。

本手册中使用了以下符号，它们各自的含义的如下：

	信息，提示，小贴士或建议
	警告——一般危险
	警告——触电危险

在洗衣机和干衣机之间安装隐藏帮手

💡 隐藏帮手仅限用于ASKO生产的洗衣机和干衣机。

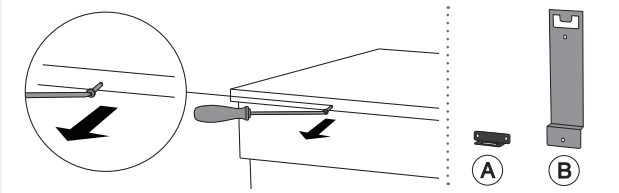
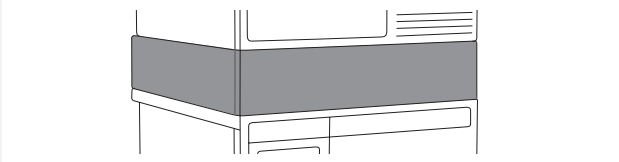

1 拧下洗衣机背面中间的螺丝。

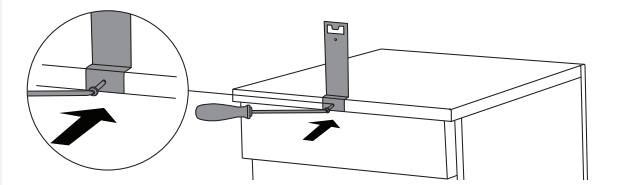

2 将防翻支架 (B) 连接到洗衣机背面的上边缘。

💡 隐藏帮手包装内随附防翻支架 (B)。

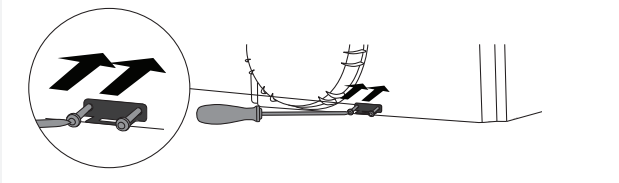

3 将防翻支架 (A) 连接到干衣机背面的下边缘。

💡 干衣机包装内随附防翻支架 (A)。

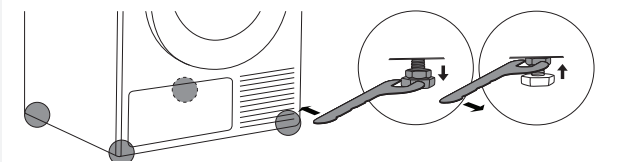

4 将干衣机放上隐藏帮手之前，将干衣机的腿从完全缩回的位置拧下五圈，然后拧紧安全螺母。

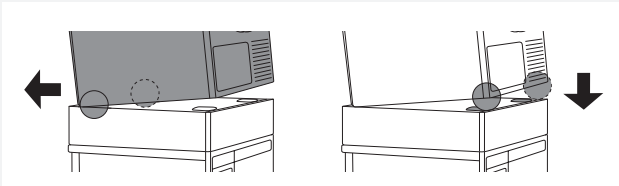

5 提起干衣机，向后倾斜。将干衣机的后脚插入隐藏帮手上的插槽中，并将干衣机推向隐藏帮手的后部，直到防翻支架 (A) 扣入防翻支架 (B) 锁定。使干衣机上的支架和洗衣机上的支架完全对齐。

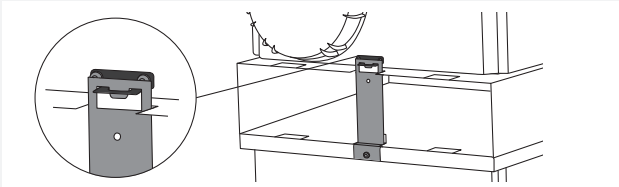

6 背面扣准锁定后，在一台洗衣机和干衣机之间安装的隐藏帮手就完成了。

💡 要在已经堆叠安装的洗衣机和干衣机之间安装隐藏帮手，请先按照说明进行拆卸操作。即需首先卸下防翻支架。

在产品顶部安装隐藏帮手

💡 隐藏帮手仅限用于ASKO生产的洗衣机和干衣机。

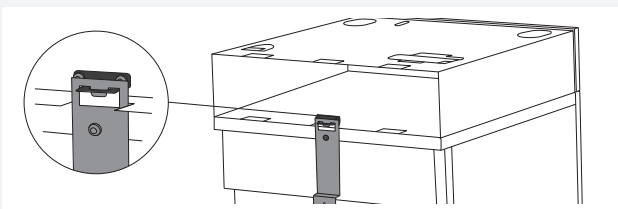
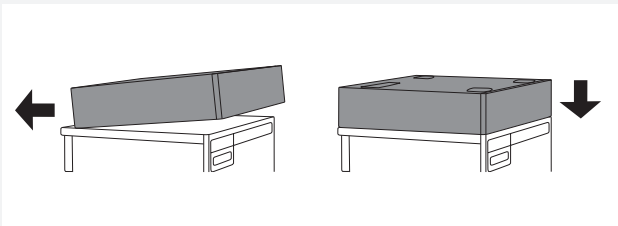
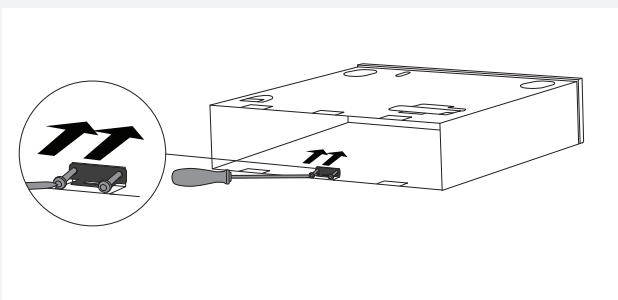
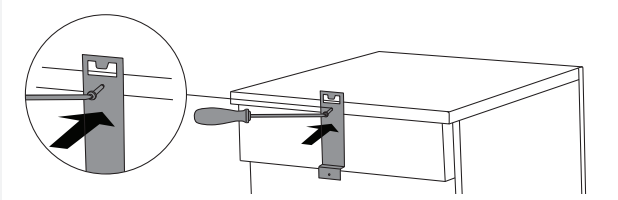
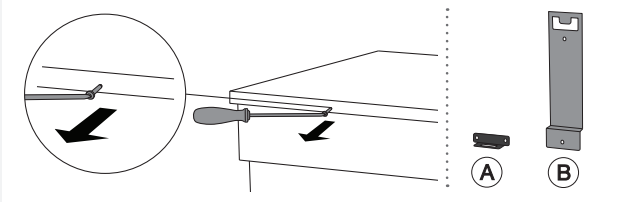
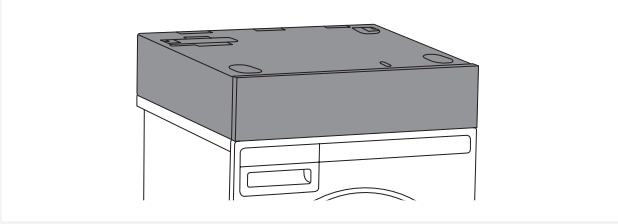

💡 拧紧防翻支架前，确保隐藏帮手的边缘已经与洗衣机或干衣机边缘完全对齐。

1 拧下洗衣机或干衣机背面中间的螺丝。

2 将防翻支架 (B) 连接到洗衣机或干衣机背面的上边缘。

💡 隐藏帮手包装内随附防翻支架 (B)。

3 用螺丝刀将防翻支架 (A) 连接到隐藏帮手并拧紧。

💡 干衣机包装内随附防翻支架 (A)。

如果您要将隐藏帮手安装到洗衣机上，则需要从经销商处购买防翻支架 (A)。

4 提起隐藏帮手，向后倾斜。将隐藏帮手推向后部，直到防翻支架 (A) 扣入防翻支架 (B) 锁定。然后，放下隐藏帮手，将其与洗衣机或干衣机边缘对齐。

5 背面扣准锁定后，在一台洗衣机或干衣机顶部安装的隐藏帮手就完成了。

使用隐藏帮手

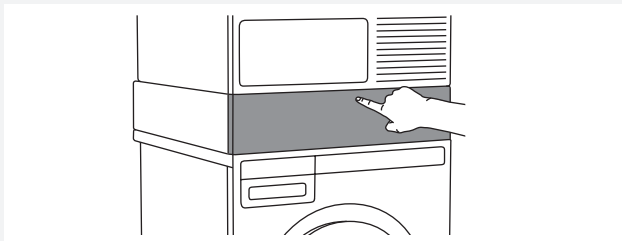

1 轻推隐藏帮手门，令其打开。

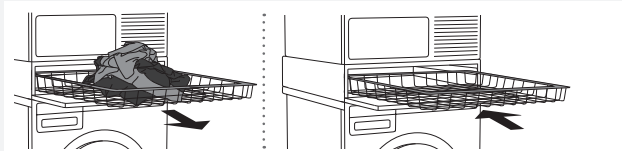

2.1 将衣物篮向外快速拉出。使用后，将其推回隐藏帮手内。



2.2 将带有衣物篮的抽屉板向外快速拉出。使用后，将其推回隐藏帮手内。

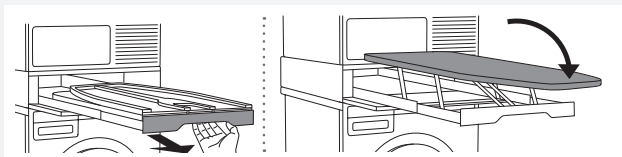

2.3 握住熨烫板把手，向外快速拉出并撑起（打开）。

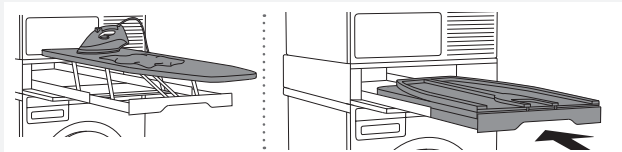

2.3.1 熨烫板可以熨烫衣物了。

使用后，折起熨烫板，将其推回隐藏帮手内。

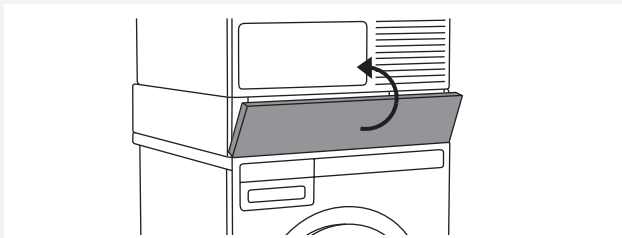

3 关上隐藏帮手门。

调整和固定熨烫板（首次使用之前）

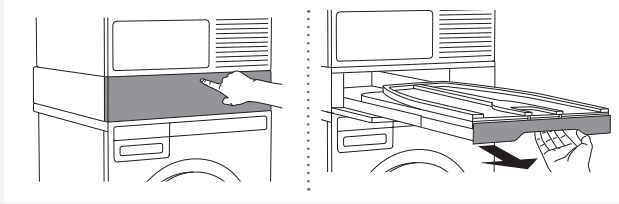

- 1 轻推隐藏帮手门，令其打开。
握住熨烫板把手，向外快速拉出。

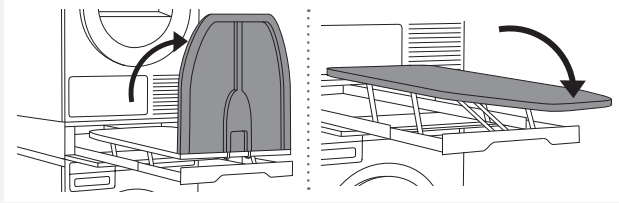

- 2 按图上箭头方向撑起（打开）熨烫板。

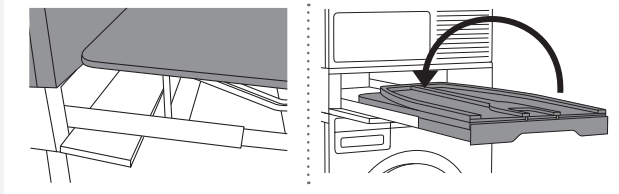

- 3 使用前请检查是否牢固。熨烫板在完全撑起的位置时，请注意其后部应牢固抵住上方的干衣机。

如果熨烫板未稳固到位，需要再作调整。折起（关上）熨烫板，按照步骤4、5和6操作。

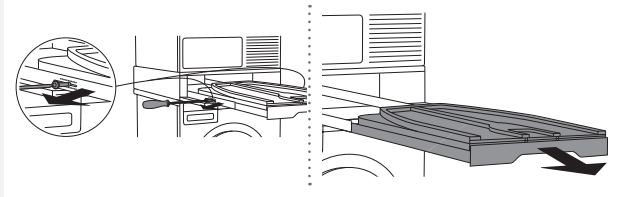

- 4 使用螺丝刀小心拧下导轨两侧的螺丝（如图所示位置）并向正确的方向抽出熨烫板（垂直向前）。

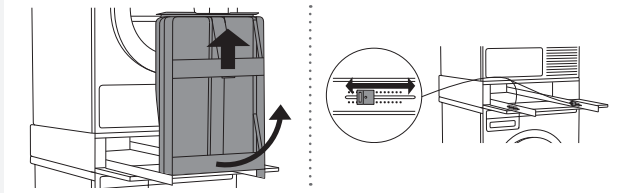

- 5 在垂直方向从导轨上拆下熨烫板，调整导轨两边塑料插扣延长的长度。

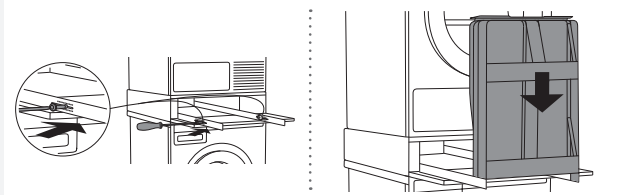

- 6 然后，装回并拧紧步骤4卸下的螺丝。

装回熨烫板（注意方向正确）。

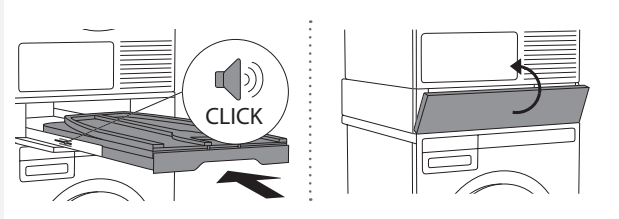

- 7 按正确方向装回熨烫板时，会发出到位的咔嗒声。随后将熨烫板推回隐藏帮手内部。

关上隐藏帮手门。



Preberite navodila za uporabo in jih shranite na varno mesto.

⚠ Da bi zmanjšali tveganje požara, električnega udara ali poškodb oseb med uporabo proizvoda, upoštevajte osnovne varnostne napotke in opozorila, vključno z naslednjimi:

- Pred prvo uporabo proizvoda preberite vsa navodila in jih shranite na varno mesto če bi jih v prihodnje še potrebovali.
- Navodilo za uporabo si lahko ogledate na naši spletni strani www.asko.com.
- Proizvod je namenjen izključno za uporabo v gospodinjstvu.
- Ne popravljajte in ne poskusite zamenjati katerega koli dela proizvoda ali ga drugače servisirati, če to ni izrecno priporočeno v navodilih za uporabo in vzdrževanje ali v navodilih za popravila, ki jih lahko opravi uporabnik in če teh navodil ne razumete v celoti in če niste vešč tovrstnih opravil.
- Popravila in vzdrževanje proizvoda, ki se nanašajo na varnost ali zmogljivost, morajo izvesti usposobljeni strokovnjaki.
- V primeru nepravilne uporabe ali servisiranja proizvoda s strani nepooblaščenih oseb, krije škodne stroške uporabnik sam.
- Ne dovolite otrokom, da se igrajo s proizvodom ali na proizvodu. Kadar proizvod uporabljate v bližini otrok, jih pozorno nadzirajte.
- Proizvod ni namenjen uporabi s strani oseb (vključno z otroci) z zmanjšanimi fizičnimi ali umskimi zmožnostmi ali pomanjkljivimi izkušnjami in znanjem. Tem osebam mora oseba, ki je odgovorna za njihovo varnost, zagotoviti ustrezna navodila o uporabi proizvoda.
- Otrokom, starim manj kot tri leta, ne dovolite v bližino aparata, razen če so ves čas pod nadzorom.
- Ne nameščajte in ne hranite proizvoda na mestih, na katerih bi lahko bil izpostavljen vremenskim vplivom.

V navodilu boste opazili simbole, ki pomenijo sledeče:

	Informacija, nasvet, namig ali priporočilo
	Opozorilo za nevarnost
	Opozorilo za nevarnost električnega udara

NAMESTITEV SKRITEGA POMOČNIKA MED PRALNIM IN SUŠILNIM STROJEM (HIDDEN HELPER)

💡 Skriti pomočnik (angl. hidden helper) lahko uporabljate le s pralnim in sušilnim strojem proizvajalca Asko Appliances.

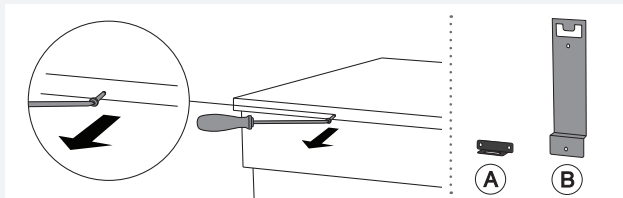

1 Na hrbtni strani pralnega stroja odvijte sredinski vijak.

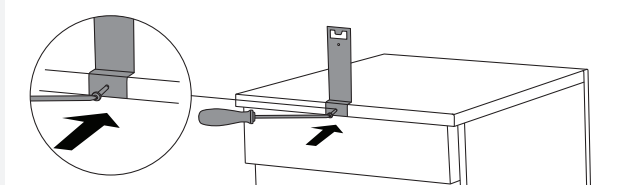

2 Element proti prevračanju (B) privijte zgoraj na zadnji strani pralnega stroja.

💡 Element proti prevračanju (B) je priložen v skritem pomočniku (angl. hidden helper).

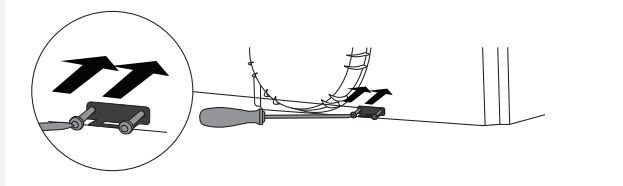

3 Element proti prevračanju (A) privijte spodaj na zadnji strani sušilnega stroja.

💡 Element proti prevračanju (A) je priložen v kartonasti škatli v bobnu sušilnega stroja.

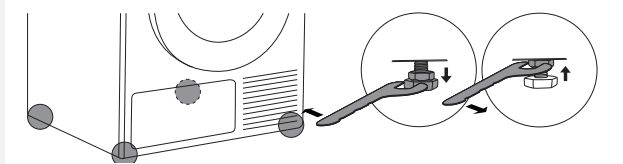

4 Preden postavite sušilni stroj na skriti pomočnik (angl. hidden helper), odvijte noge sušilnega stroja za pet obratov od položaja, v katerem so povsem privite ter ponovno privijte varovalne matice do konca.

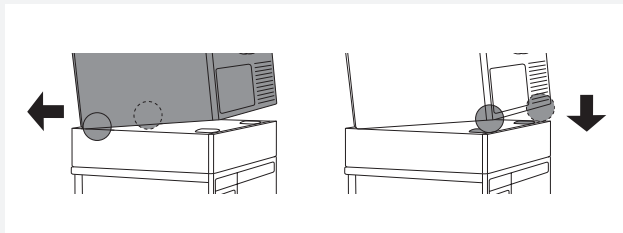

5 Dvignite sušilni stroj in ga privzdignite spredaj. Zadnje noge sušilnega stroja vstavite v reže skritega pomočnika (angl. hidden helper) in potisnite sušilni stroj nazaj proti hrbtni strani skritega pomočnika (angl. hidden helper), da se »zaskoči« element proti prevračanju (A) v element proti prevračanju (B) ter ga poravnajte s pralnim in sušilnim strojem.

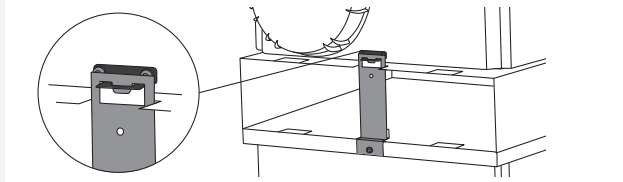

6 Prikaz končne namestitve skritega pomočnika (angl. hidden helper) med pralnim in sušilnim strojem s hrbtne strani.

💡 Če namestite skriti pomočnik (angl. hidden helper) med pralnim in sušilnim strojem, ko sta že postavljena v stolp (eden na drugega), naprej upoštevajte navodilo za demontažo stolpa. To pomeni, da je potrebno pred tem odstraniti »zaščito proti prevračanju».

NAMESTITEV SKRITEGA POMOČNIKA NA STROJ (HIDDEN HELPER)

💡 Skriti pomočnik (angl. hidden helper) lahko uporabljate le s pralnim in sušilnim strojem proizvajalca Asko Appliances.

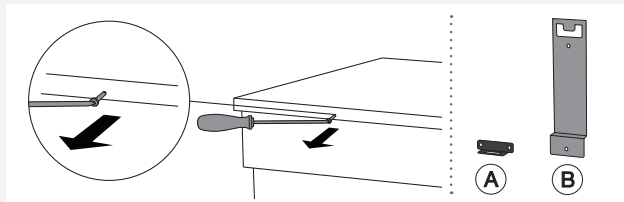
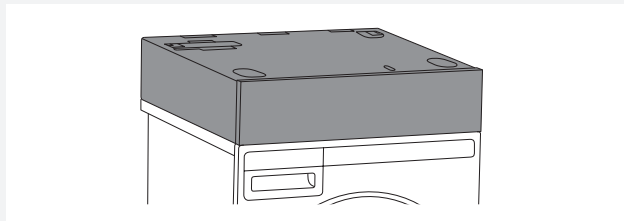

1 Na hrbtni stani pralnega ali sušilnega stroja odvijte sredinski vijak.

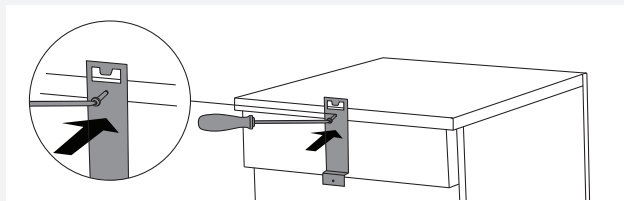

2 Element proti prevračanju (B) privijte na pralni ali sušilni stroj.

💡 Element proti prevračanju (B) je priložen v skitem pomočniku (angl. hidden helper).

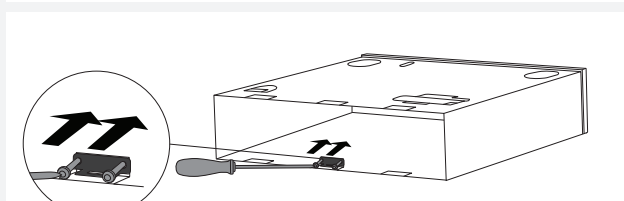

3 Element proti prevračanju (A) privijte na skriti pomočnik (angl. hidden helper).

💡 Element proti prevračanju (A) je priložen v kartonasti škatli v bobnu sušilnega stroja.

Če namestite skriti pomočnik na pralni stroj, morate element proti prevračanju (A) dokupiti na servisu.

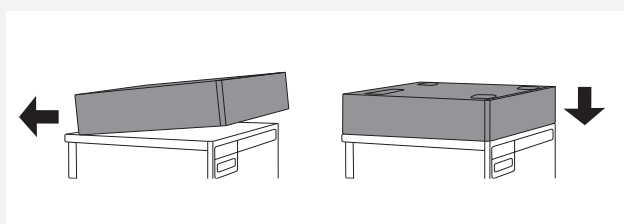

4 Skriti pomočnik (angl. hidden helper) namestite na pralni ali sušilni stroj tako, da privzdignete sprednji del skritega pomočnika (angl. hidden helper) in nato privzdignjenega potisnete nazaj, da se »zaskoči« element proti prevračanju (A) v element proti prevračanju (B). Nato spustite skriti pomočnik (angl. hidden helper) in ga poravnajte s pralnim ali sušilnim strojem.

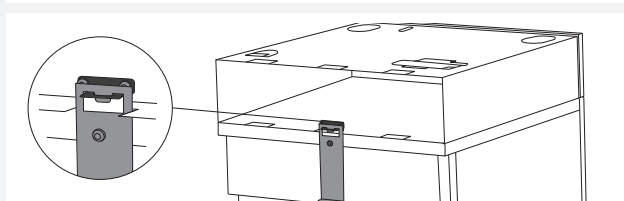

5 Prikaz končne namestitve skritega pomočnika (angl. hidden helper) na pralni ali sušilni stroj s hrbtne strani.

💡 Preden privijete zaščito proti prevračanju, poskrbite, da bodo robovi skritega pomočnika (angl. hidden helper) natančno poravnani z robovi pralnega ali sušilnega stroja.

UPORABA SKRITEGA POMOČNIKA (HIDDEN HELPER)



1 Pritisnite na vrata skritega pomočnika (angl. hidden helper), da se odprejo.



2.1 Izvlečno **košaro** povsem izvlecite proti sebi, po končani uporabi jo potisnite nazaj proti notranjosti skritega pomočnika (angl. hidden helper).



2.2 Izvlečno **polico s košaro** povsem izvlecite proti sebi, po končani uporabi jo potisnite nazaj proti notranjosti skritega pomočnika (angl. hidden helper).

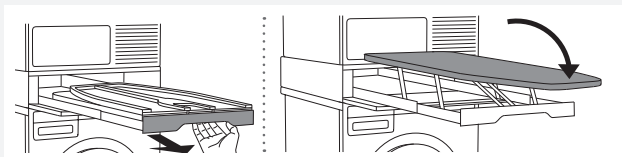

2.3 Primite za ročico **likalne deske**, jo povsem izvlecite proti sebi in raztegnite.

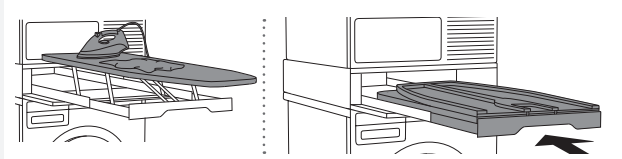

2.3.1 Likalna deska je pripravljena za likanje.

Po končanem likanju zložite likalno desko in jo potisnete proti notranjosti skritega pomočnika (angl. hidden helper).

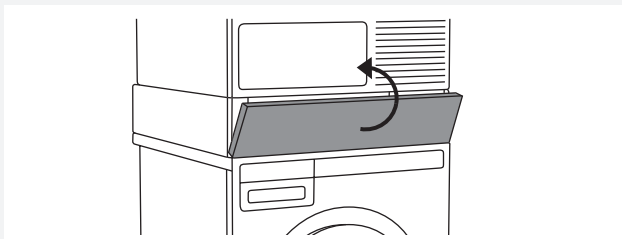

3 Zaprite vrata skritega pomočnika (angl. hidden helper).

PRILAGODITEV IN FIKSIRANJE LIKALNE DESKE (PRED PRVO UPORABO)

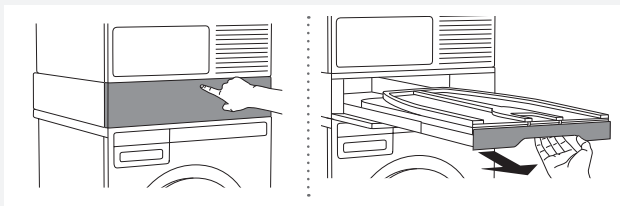

1 Pritisnite na vrata skritega pomočnika (angl. hidden helper), da se odprejo.

Primite za ročico likalne deske in jo povsem izvlecite proti sebi.

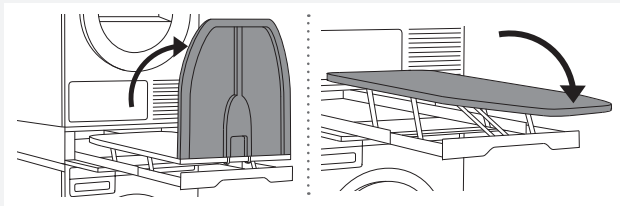

2 Likalno desko raztegnite v smeri, kot prikazujeta sliki.



3 Pred prvo uporabo preverite trdnost. Kadar je deska v zaklenjenem položaju, je zelo pomembno, da je hrbtni del likalne deske trdno pritisnjen ob sušilnik.

Če se likalna deska ne prilega trdno, jo lahko po potrebi prilagodite. To storite tako, da zložite likalno desko in izvedete korake 4, 5 in 6.

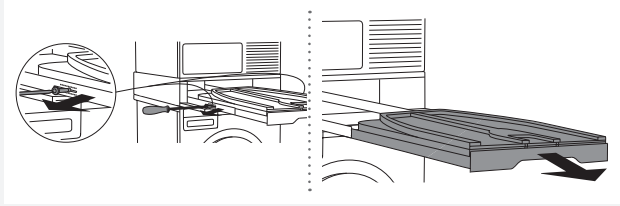

4 Z izvijačem previdno odvijajte vijaka na vodilih na obeh straneh (kot prikazuje slika) in izvlecite likalno desko do konca proti sebi.

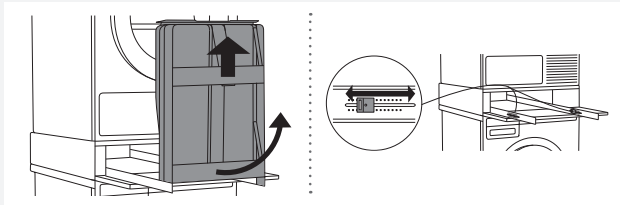

5 Likalno desko iztaknite iz vodil pod pravim kotom in si nastavite dolžino izvleka plastičnega zatiča na obeh straneh.

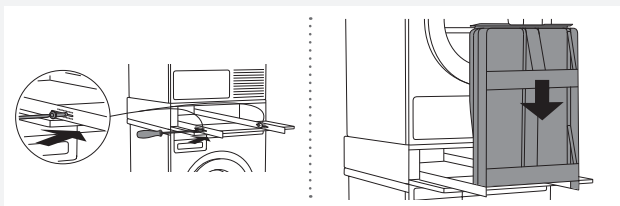

6 Nato vijaka, katera ste odvijali pri koraku 4, privijte nazaj.

Ponovno namestite likalno desko (pod pravim kotom).

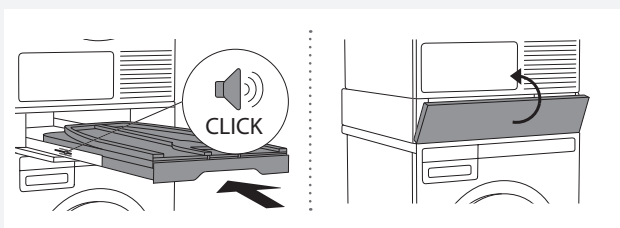

7 Pri namestitvi (pod pravim kotom) se mora zaslišati "CLICK", nato likalno desko potisnite proti notranjosti skritega pomočnika (angl. hidden helper).

Zaprte vrata skritega pomočnika (angl. hidden helper).



Gorenje, Partizanska 12, 3320 Velenje, Slovenija
www.asko.com

 Hidden helper
WM75
TD75



un (10-17)