

RU Руководство по эксплуатации



Jacky's
Life in colors

Посудомоечная машина

Руководство по эксплуатации

JD FB4101



СОДЕРЖАНИЕ

Технические характеристики	4
Соответствие с нормами и тестовые данные	5
Информация по безопасности и рекомендации	6
Утилизация	6
Информация по безопасности	6
Рекомендации	10
То, что нельзя мыть в посудомоечной машине	11
Установка машины	12
Расположение машины	12
Подключение воды	13
Шланг подачи воды	13
Сливной водный шланг	14
Подключение электричества	16
Перед использованием машины	17
Подготовка машины к использованию	18
Важность смягчения воды	18
Загрузка соли	18
Тестовая полоска	19
Регулировка расхода соли	19
Использование моющих средств	21
Заполнение отделения для моющих средств	21
Комбинированные моющие средства	21
Заполнение ополаскивателем и настройка	22
Загрузка вашей посудомоечной машины	23
Верхняя корзина	24
Нижняя корзина	25
Выбор корзины	27
Стандартная загрузка и тестовые данные	28
Описание программ	29
Программы по пунктам	29
Ознакомление с вашей машиной	30
Включение машины и выбор программы	32
Включение машины	32
Завершение программы	32
Изменение программы	32
Изменение программы с перезапуском машины	33
Выключение машины	33
Обслуживание и чистка	35
Фильтры	35
Распылители	36
Фильтр шланга	36
Коды неисправностей и что делать в случае неисправности	37
Практическая и полезная информация	39

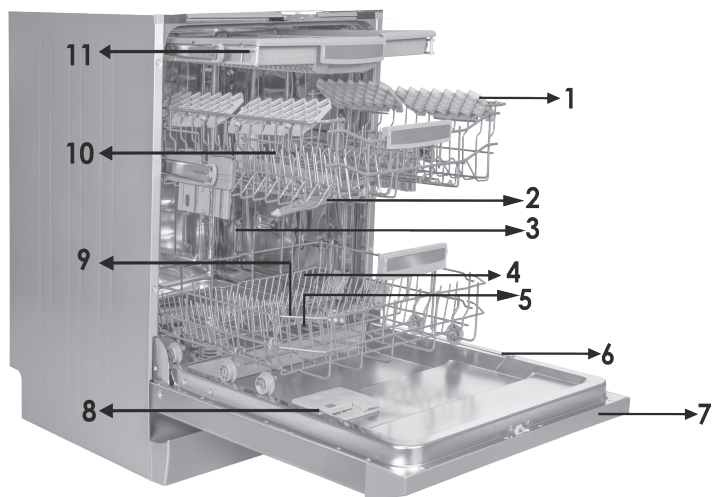

- | | |
|------------------------------------|-----------------------------------------------------|
| 1. Верхняя корзина с полками | 8. Распределитель моющего средства и ополаскивателя |
| 2. Верхний распылитель | 9. Корзинка для столовых приборов |
| 3. Нижняя корзина | 10. Распределитель соли |
| 4. Нижний распылитель | 11. Защелка верхней корзины |
| 5. Фильтры | 12. Вентилятор сушиллки |
| 6. Табличка с техническими данными | |
| 7. Панель управления | |



Система активной сушки: эта система обеспечивает лучшую эффективность сушки посуды.

Технические характеристики

Емкость	13 комплектов
Высота	820 mm - 870 mm
Ширина	598 mm
Глубина	550 mm
Масса нетто	38 кг
Электропитание	220-240 В, 50 Гц
Полная мощность	1900 Вт
Мощность нагрева	1800 Вт
Мощность насоса	100 Вт
Мощность дренажного насоса	30 Вт
Давление подачи воды	0,03 МПа (0,3 бар) - 1 МПа (10 бар)
Ток	10 А

**Соответствие стандартам и данные тестирования /
Декларация о соответствии требованиям ЕС**

Данный продукт соответствует требованиям всех применимых директив и соответствующих гармонизированных стандартов, необходимых для использования маркировки CE.

Важное примечание для пользователя. Электронную копию данного руководства вы можете получить, написав письмо на следующий электронный адрес:

«dishwasher@standardtest.info». В письме укажите название модели и серийный номер (20 цифр), указанный на дверце устройства

ТЕХНИКА БЕЗОПАСНОСТИ И РЕКОМЕНДАЦИИ

Вторичная переработка

- Некоторые компоненты и упаковка машины произведены из материалов, пригодных для переработки.
- Пластиковые части имеют международную маркировку: >PE< (полиэтилен) , >PS< (полистирол), >POM< (полифенилоксид), >PP< (полипропилен)...
- Картонные части изготовлены из переработанной бумаги; их следует выбрасывать в контейнеры для использованной бумаги для вторичной переработки.
- Такие материалы нельзя выбрасывать в обычные мусорные контейнеры. Их следует отправлять в пункты вторичной переработки.
- Обратитесь в соответствующие центры для получения информации и методах и пунктах утилизации.

Техника безопасности

Прием доставленной машины

- Проверьте машину или ее упаковку на наличие повреждений. Ни в коем случае не запускайте поврежденную машину; обратитесь в авторизованный сервисный центр.
- Снимите упаковочный материал в соответствии с указаниями и утилизируйте его согласно правилам.

На что следует обратить внимание при установке машины

- Выберите подходящее безопасное и ровное место для установки машины.
- Проводите установку и подключение машины в соответствии с инструкциями.

- Установка и ремонт машины должны производиться только сервисным специалистом, имеющим разрешение на выполнение работ такого рода.
- Для машины следует использовать только оригинальные запасные части производителя.
- Перед установкой убедитесь, что машина отключена от электросети.
- Проверьте, соответствует ли нормативам система электропредохранителей помещения.
- Все электрические подключения должны соответствовать значениям, указанным на табличке с техническими данными.
- Обязательно убедитесь в том, что машина не устанавливается на кабель электропитания.
- Никогда не подключайте машину к удлинителю или разветвителю. После установки машины доступ к штепсельной вилке должен быть свободным.
- После установки машины в подходящее место выполните первый цикл мойки без посуды.

Постоянная эксплуатация

- Эта машина предназначена для домашнего использования; не применяйте ее для любых других целей. Использование машины в коммерческих целях аннулирует гарантию.
- Не становитесь и не садитесь на машину, не ставьте тяжелые предметы и не становитесь на открытую дверцу, поскольку посудомоечная машина может перевернуться.
- Добавляйте в дозаторы только моющие средства и ополаскиватели, предназначенные специально для посудомоечных машин. Наша компания не несет

ответственности за поломки, вызванные несоблюдением этого условия.

- Вода в отсеке мытья машины не является питьевой – не пейте ее.
- В отсек для мытья не должны попадать химические растворители, поскольку это может привести ко взрыву.
- Проверьте, являются ли пластиковые предметы термоустойчивыми, прежде чем мыть их в машине.
- Это устройство могут использовать дети 8 лет или старше, а также лица с ограниченными физическими, сенсорными или интеллектуальными возможностями, либо не имеющие опыта и знаний при соответствующем надзоре или если им были даны указания касательно безопасного использования устройства и связанных с ним опасностей. Не разрешайте детям играть с устройством. Не разрешайте детям проводить чистку или управлять устройством без соответствующего надзора.
- Не размещайте в машине предметы, не предназначенные для мытья в посудомоечных машинах. Также не перегружайте корзину. Наша компания не несет ответственности за царапины или коррозию на внутренней поверхности машины, вызванные движениями корзины при несоблюдении вышеуказанного условия.
- Ни при каких обстоятельствах не следует открывать дверцу машины во время мытья посуды, поскольку это может привести к выливаю горячей воды. Защитные устройства гарантируют остановку машины при открытии дверцы.
- Не оставляйте дверцу открытой. Несоблюдение этого условия может привести к несчастным случаям.
- Размещайте ножи и другие острые предметы в корзине

для столовых приборов лезвием или острыми концами вниз.

- В случае повреждения шнура, во избежание опасности, его должен заменять

производитель, сервисный агент или лица, имеющие аналогичную квалификацию.

- Это устройство не предназначено для использования лицами (включая

детей) с ограниченными физическими, сенсорными или интеллектуальными возможностями, либо при отсутствии опыта и знаний; они могут пользоваться машиной под присмотром лица, ответственного за их безопасность, или по его указаниям, касающимся эксплуатации устройства.

- Если опция энергосбережения активирована, по окончании программы дверца откроется. Не пытайтесь закрыть дверцу в течение минуты после открытия, чтобы не повредить механизм автоматического открытия дверцы. Дверца должна оставаться открытой в течение 30 минут для достаточного высушивания посуды (В моделях с автоматическим открытием дверцы)

Внимание. Не стойте перед дверцей после того, как прозвучит сигнал автоматического открытия дверцы.

Безопасность детей

- После снятия упаковки машины убедитесь, что упаковочный материал находится в недоступном для детей месте.

- Не разрешайте детям играть с машиной или запускать ее.

- Не подпускайте детей к моющим веществам или ополаскивателям.

- Не подпускайте детей к открытой машине, поскольку

на ее внутренней поверхности могут находиться остатки моющих веществ.

- Убедитесь, что старая машина не представляет угрозу для детей. Известны факты, когда дети закрывались внутри машины. Для предотвращения таких ситуаций сломайте замок дверцы машины и отрежьте кабели электропитания.

В случае неисправности

- Любую неисправность машины должны устранять только авторизованные квалифицированные специалисты. Ремонт, выполненный другими лицами, приведет к аннулированию гарантии.

- Перед ремонтом машины убедитесь, что она отключена от источника питания. Выключите предохранительное устройство или отсоедините машину от сети питания. При отсоединении не тяните за шнур питания. Закройте кран подачи воды.

Рекомендации

- Для экономии воды и электроэнергии удалите остатки еды с тарелок, прежде чем помещать их в машину. Запускайте машину с полной загрузкой.

- Используйте программу предварительного ополаскивания только при необходимости.

- Кладите

пустотельные предметы, такие как чаши, стаканы и кувшины отверстием вниз.

- Не рекомендуется загружать в машину количество посуды, отличающееся от или превышающее указанное.

Предметы, которые не следует мыть в посудомоечной машине:

- пепельницы, посуду со следами воска и парафина, полирующих средств, краски, химических веществ, предметы из железных сплавов;
- вилки, ложки и ножи с деревянными, костяными или перламутровыми ручками; склеенные предметы, а также предметы, испачканные абразивными, кислотными или щелочными веществами;
- предметы, изготовленные из нетермостойкого пластика, медные или луженые сосуды;
- алюминиевые и серебряные предметы (они могут изменить цвет, потускнеть);
- некоторые хрупкие стеклянные предметы, фарфор с росписью, которая может побledнеть даже после однократного мытья; некоторые хрустальные предметы, которые теряют прозрачность со временем, клееные столовые приборы, не являющиеся термостойкими, посуда из свинцового хрусталя, разделочные доски, предметы из синтетических волокон;
- в посудомоечной машине не следует мыть абсорбирующие предметы, например, губки или кухонные салфетки.

Внимание. В дальнейшем старайтесь покупать посуду, предназначенную для мытья в посудомоечной машине.

УСТАНОВКА МАШИНЫ

Расположение машины

При выборе места для установки машины обратите особое внимание на возможность легкой загрузки и выгрузки посуды из машины.

Не размещайте машину в местах, где температура может упасть ниже 0°C.

Перед установкой распакуйте машину, следуя указаниям на упаковке.

Устанавливайте машину рядом с краном подачи воды и сливом. Устанавливая машину, следует принимать во внимание, что после установки подключения к сетям питания и водоснабжения не будут изменяться

При перемещении машины не держите ее за дверь или панель.

Оставьте достаточное пространство вокруг машины, чтобы свободно перемещать ее для очистки.

При размещении машины убедитесь, что шланги подачи и отвода воды не зажаты. Также убедитесь, что машина не установлена на электрический кабель.

Отрегулируйте ножки машины, чтобы сбалансировать и выровнять ее. Правильное положение машины гарантирует беспроблемное открывание и закрывание дверцы.

Если дверца машины не закрывается, проверьте устойчивость положения машины; при необходимости также отрегулируйте ножки и проверьте положение машины.

Подключение к водопроводной сети

Убедитесь, что водопровод в помещении подходит для установки посудомоечной машины. Также рекомендуется установить фильтр на входе линии подачи воды в ваш дом или квартиру, чтобы избежать повреждения машины, причиной которого может стать любое загрязнение (песок, глина, ржавчина и т.д.), случайно попавшее в машину через магистральную линию подачи воды или водопровод в помещении, и предупредить такие проблемы, как пожелтение машины и формирование отложений после мытья.

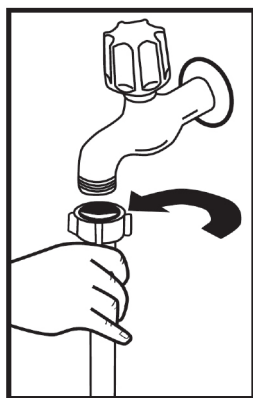

Шланг подачи воды

Не используйте имеющиеся старые/изношенные шланги подачи воды. Пользуйтесь новым водозаборным шлангом, который входит в комплект поставки машины. Если вы собираетесь подключить к машине новый или долгое время не использовавшийся шланг, перед подсоединением пропустите через него воду в течение некоторого времени. Подсоедините шланг подачи воды непосредственно к водопроводному крану. Давление воды в сети должно быть не менее 0,03 МПа и не более 1 МПа. Если давление воды выше 1 МПа, следует установить между машиной и краном клапан сброса давления.

После подключения следует полностью открыть вентиль и проверить плотность соединений. В целях безопасности всегда закрывайте вентиль подачи воды после завершения программы мойки.

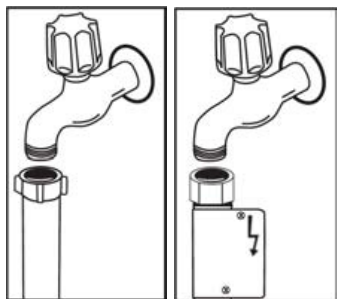

ПРИМЕЧАНИЕ: В некоторых моделях может применяться система защиты от протечек Aquastop. При наличии системы Aquastop возникает опасное напряжение. Не снимайте систему Aquastop. Она не должна сворачиваться или перекручиваться.

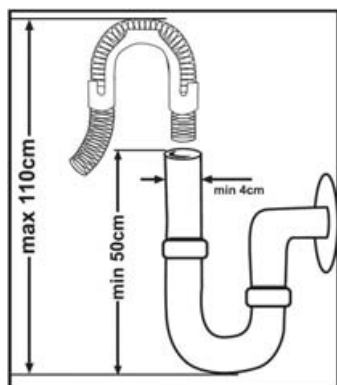

Шланг отвода воды

Сливной шланг можно подсоединить непосредственно к отверстию водостока или сливной трубе раковины. С помощью специальной изогнутой трубы (если доступно) можно сливать воду непосредственно в раковину, зацепив конец трубы за край раковины. Это соединение должно находиться на расстоянии минимум 50 см, максимум 110 см от уровня пола.

Внимание. При использовании сливного шланга длиной более 4 м посуда может оставаться грязной. В таком случае компания не несет ответственности за качество работы посудомоечной машины.

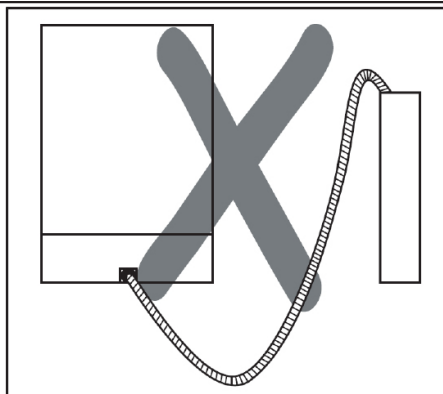
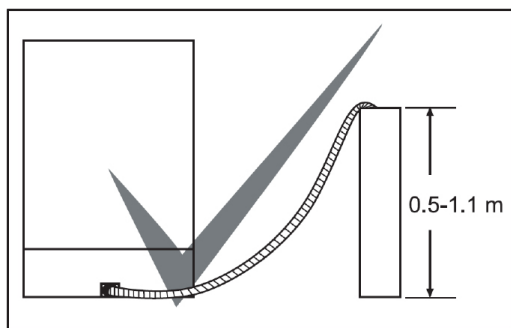

Подключение к электросети

Заземленную вилку машины следует подсоединить к заземленной розетке электросети с подходящим напряжением и силой тока. Если в помещении нет заземленной розетки, ее установку должен выполнить квалифицированный электрик. В случае эксплуатации машины без должного заземления наша компания не несет ответственности за любой возможный ущерб.

Рабочий ток плавкого предохранителя должен составлять 10-16 А.

Машина предназначена для подключения к электросети с напряжением 220-240 В. Если напряжение электропитания в вашем регионе составляет 110 В, используйте трансформатор 110/220 В и 3000 Вт. Машину не следует подключать к электросети во время установки.

Всегда используйте изолированную вилку, входящую в комплект поставки машины.

Эксплуатация машины при более низком напряжении ухудшит качество мойки.

Замена кабеля электропитания машины должна проводиться авторизованным сервисным специалистом или авторизованным электриком. Несоблюдение этого условия может привести к несчастным случаям.

В целях безопасности всегда отсоединяйте вилку от сети электропитания после завершения программы.

Во избежание поражения электротоком не отсоединяйте вилку влажными руками.

При отсоединении машины от источника питания всегда беритесь только за вилку. Не тяните за шнур.

Перед использованием машины

- Проверьте соответствуют ли технические данные электричества и водоснабжения с указанными в инструкции по установке.
- Удалите все упаковочные материалы из машины.
- Настройте смягчитель воды.
- Насыпьте 1 кг соли в отделение для соли и заполните его водой до краев.
- Заполните отделение ополаскивателя.

ПОДГОТОВКА МАШИНЫ К ИСПОЛЬЗОВАНИЮ

Важность смягчения воды

Для лучшего исполнения своих функций посудомоечной машине требуется мягкая вода, т. е. вода с меньшим содержанием кальция. В противном случае на посуде и внутренних частях машины будут оставаться белые следы извести. Это негативно отразится на выполнении мойки, сушки и придании блеска вашей машиной. Когда вода проходит через систему смягчения, ионы создающие жесткость воды, удаляются и вода становится достаточно мягкой, чтобы обеспечить лучший результат мойки. В зависимости от уровня жесткости поступающей воды ионы создающие жесткость быстрее накапливаются в системе смягчения. Поэтому система смягчения должна обновляться, чтобы и при последующих мойках выполнять свою функцию. Для этой цели используется соль для посудомоечных машин.

Загрузка соли

Используйте смягчающую соль, специально произведённую для использования в посудомоечных машинах. Чтобы загрузить смягчающую соль, во-первых, достаньте нижнюю корзину **2** и открутите крышку отделения для соли против часовой стрелки **1**.

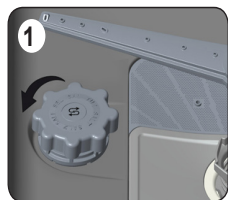

Впустите воду **3**. Засыпьте в отделение 1 кг соли. Это можно делать до тех пор, пока не начнёт пересыпаться соль, заполнение можно облегчить, используя предоставленную воронку **4**, оденьте и закройте крышку. Если на панели управления еще горит лампочка, предупреждающая о недостатке соли, то заполните отделение снова.

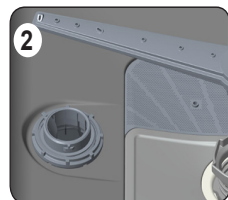

Заполняйте отделение для соли водой только в перед первым использованием машины.

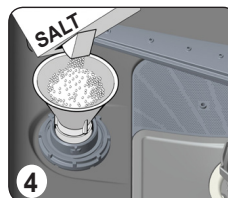

Если вы кладёте таблетки в отделение для соли, то не заполняйте отделение полностью. Мы рекомендуем использовать мелкозернистую или порошковую смягчающую соль. Не кладите в свою машину столовую соль. Иначе функциональность отделения смягчителя будет снижаться. Когда вы запускаете вашу посудомоечную машину, отделение для соли наполняется водой. Поэтому засыпайте соль перед запуском.

Пересыпанная соль быстро смывается во время мойки. Если вы не собираетесь мыть посуду после засыпки соли, то запустите короткую программу с пустой машиной, чтобы избежать повреждений (предотвратить возможность появления ржавчины) после просыпания соли при загрузке контейнера для соли.

Тестовая полоска

Эффективность мойки вашей машины зависит от мягкости подаваемой воды. По этой причине ваша машина оснащена системой снижающей жесткость водопроводной воды. Эффективность мойки повысится, если правильно настроить систему. Чтобы узнать жесткость воды в вашем районе, свяжитесь с жилищно-эксплуатационной конторой, которая осуществляет водоснабжение в вашем районе, или воспользуйтесь тестовой полоской (если она есть).

Распакуйте тестовую полоску	Пустите воду из крана в течение 1 минуты	Подержите тестовую полоску в воде в течение 1 секунды	Потрясите тестовую полоску после того как вынули ее из воды	Подож. дите 1 минуту	Настройте соответ. ствующую жесткость воды на вашей машине в зависимости от результата полученного с помощью тестовой полоски
					Level 1  No Lime Level 2  Very low lime content Level 3  Low lime content Level 4  Medium lime content Level 5  Lime content Level 6  High lime content

Регулировка расхода соли

Таблица настройки уровня жесткости воды

Уровень жесткости воды	Жесткость в Германии dH	Жесткость во Франции dF	Жесткость в Британии dE	Индикатор уровня жесткости
1	0-5	0-9	0-6	На дисплее L1
2	6-11	10-20	7-14	На дисплее L2
3	12-17	21-30	15-21	На дисплее L3
4	18-22	31-40	22-28	На дисплее L4
5	23-31	41-55	29-39	На дисплее L5
6	32-50	56-90	40-63	На дисплее L6

Если вы используете воду с показателем жесткости выше 90 dF (жесткость во Франции) или воду из колодца, рекомендуется использовать фильтр и устройства очистки воды.

ПРИМЕЧАНИЕ: Уровень жесткости воды настроен на заводе на уровень 3. Настройте смягчитель воды в соответствии с жесткостью воды в вашем кране.



После перенастройки вашей машины нажмите кнопку выбора программы и удерживайте ее нажатой. **3**



Тем временем нажмите кнопку On/Off (включить/выключить). **1**



Удерживайте кнопку выбора программы пока «SL» пропадет с дисплея. **3**



Отпустите кнопку выбора программы, когда с дисплея пропадет «SL». **3**

Ваша машина отобразит последний введенный уровень жесткости.



Уровень жесткости может быть установлен кнопкой выбора программы. **3** согласно Таблице настройки уровня жесткости воды.



После настройки уровня жесткости воды нажмите кнопку On/Off (включить/выключить), чтобы сохранить настройки в памяти. **1**

Использование моющих средств

- Используйте моющие средства, специально разработанные для бытовых посудомоечных машин.
- На рынке вы сможете найти моющие средства в виде порошка, геля и таблеток, специально разработанные для употребления в домашних посудомоечных машинах.
- Моющее средство должно быть помещено в специальный отдел прежде чем запустить машину. Храните моющие средства в сухом прохладном месте, недоступном детям.
- Не переполняйте отделение для моющих средств, иначе это может привести к царапинам на стекле, а также к тому, что моющее средство будет плохо растворяться. Если вам понадобится больше информации о моющих средствах, обратитесь напрямую к их производителям.

Заполнение отделения для моющих средств

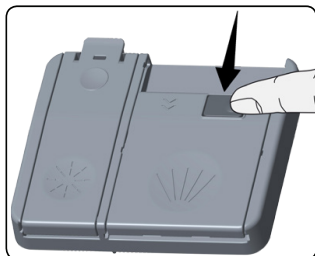

Нажмите на защелку, чтобы открыть контейнер для моющих средств, как показано на картинке. **1**

В отсеке для моющих средств имеются мерные линии. Используя эти линии можно измерить нужное количество моющего средства.



Всего в отсек помещается 40 см³ моющего средства.

Откройте моющее средство и поместите в большое

отделение **b** 25 см³ средства, если ваша посуда сильно запачкана, или 15 см³,

если запачкана меньше. **2** В случае, если посуда долго хранилась грязной и к ней присохли кусочки пищи, а ваша машина полностью загружена, то добавьте

a 5 см³ моющего средства в отделение предварительной мойки и запустите машину.

Возможно вам придется добавить больше моющего средства в машину в зависимости от степени загрязненности посуды и уровня жесткости воды в вашей местности.

Комбинированные моющие средства

- Производители моющих средств также выпускают комбинированные моющие средства под названиями «2 в 1», «3 в 1» или «5 в 1» и т. д.
- Моющие средства «2 в 1» содержат моющее средство и ополаскиватель. Используя «2 в 1», на всякий случай прочтите инструкцию по применению этих таблеток.
- Другие моющие средства в таблетках содержат моющее средство + ополаскиватель + соль + разнообразные добавки.
- Как правило, с помощью комбинированных моющих средств достигается хороший результат при применении их в определенных случаях. Количество содержания ополаскивателя и/или соли в таких моющих средствах определено заранее.

Что следует учесть при использовании данного вида продукции

- Всегда читайте инструкции по применению продукта независимо комбинированный он или нет.
- Проверяйте соответствует ли используемое моющее средство показателям жесткости воды к которой подключена машина.
- Соблюдайте инструкции на упаковках данного вида продукции.
- Если моющее средство в виде таблеток никогда не кладите его во внутреннее отделение или корзинку для столовых приборов. Всегда помещайте их в отделение для моющих средств дозатора моющих средств.

- Достигаются хорошие результаты при применении их в определенных случаях. Если вы используете такие моющие средства, стоит связаться с производителями и выяснить подходящие условия использования.
- Если условия использования таких моющих средств совпадают с установками машины, то обеспечивается экономия потребления соли и/или ополаскивателя.
- Если после использования моющих средств «2 в 1» или «3 в 1» вы не получаете хороших результатов мойки (если посуда остается влажной и с осадком кальция) свяжитесь с производителем данной продукции.

Рекомендации по использованию: Если вы используете комбинированные моющие средства, и ополаскиватель добавлен в вашу машину, то включите настройку ополаскивателя на самый низкий уровень (1) и нажмите на кнопку таблетки, этим вы добьетесь лучших результатов. Если уровень жесткости воды выше 4, то контейнер для соли необходимо заполнить. Не рекомендуется использовать комбинированные моющие средства в быстрых программах.

Внимание: Если при использовании этого типа моющих средств возникает какая-либо проблема, с которой вы не сталкивались раньше, свяжитесь с производителем моющего средства.

Когда вы перестаете использовать комбинированные моющие средства

- Заполните отделения для соли и ополаскивателя.
- Настройте уровень жесткости воды на самый верхний уровень и запустите мойку без загрузки.
- Настройте уровень жесткости воды.
- Сделайте подходящую настройку ополаскивателя.

1.1. Заполнение отделения для ополаскивателя и его настройка

Чтобы заполнить отделение ополаскивателем, откройте крышку. Заполните отделение ополаскивателем до уровня MAX и закройте крышку. Будьте осторожны, чтобы не превысить максимальный уровень ополаскивателя. При необходимости вытрите пролитый ополаскиватель.

Чтобы изменить уровень ополаскивателя, перед включением посудомоечной машины выполните следующие шаги:

- Нажмите и удерживайте кнопку выбора программ.
- Включите посудомоечную машину.
- Нажмите и удерживайте кнопку выбора программ, пока надпись «гА» не исчезнет с дисплея. Настройка уровня ополаскивателя устанавливается после установки жесткости воды.
- На дисплее посудомоечной машины будет отображаться текущая настройка.
- Измените уровень, нажимая кнопку выбора программ.
- Чтобы сохранить настройки, машину следует выключить.

Заводское положение ополаскивателя — «4».

Если посуда не высушивается должным образом или покрывается пятнами, увеличьте уровень. Если на посуде образуются синие пятна, уменьшите уровень.

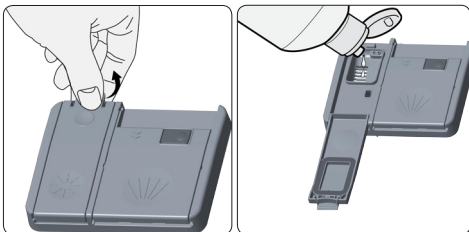

Уровень	Доза ополаскивателя	Индикатор
1	Ополаскиватель не распределяется	На дисплее отображается «г1».
2	Распределяется 1 доза	На дисплее отображается «г2».
3	Распределяются 2 дозы	На дисплее отображается «г3».
4	Распределяются 3 дозы	На дисплее отображается «г4».
5	Распределяются 4 дозы	На дисплее отображается «г5».

ЗАГРУЗКА ПОСУДОМОЕЧНОЙ МАШИНЫ

Расставив правильно посуду, ваша машина будет использоваться наилучшим образом с точки зрения энергопотребления, мойки и сушки.

В вашей машине есть 2 отдельные корзины куда можно загружать посуду. В нижнюю корзину вы можете загружать такую круглую и глубокую посуду как кастрюли с длинными ручками, крышки кастрюль, тарелки, салатные тарелки, столовые приборы.

Верхняя корзина предназначена для блюдец, десертных тарелок, пиал, кружек и стаканов. Когда ставите высокие стаканы или бокалы, облокотите их на край корзины, полки или на шнур для поддержки стаканов, но не на другие предметы. Не опирайте длинные стаканы друг о друга, так как они не могут сохранять равновесие и могут повредиться. Для тонких и узких предметов подходит центральная часть корзины. Ложки можно размещать среди других столовых приборов, но чтобы они не прикасались друг к другу, для этого лучше использовать решетку для столовых приборов. Чтобы избежать возможных травм, всегда размещайте такие острые и длинные предметы как разделочная вилка, хлебный нож и т. д. острием вниз или горизонтально на корзинах.

Верхняя корзина

Подставка, регулируемая по высоте

Эти подставки разработаны с целью увеличения емкости корзины. Вы можете устанавливать в них стаканы и чашки, а также регулировать высоту подставок. Благодаря этой возможности вы можете помещать под подставки стеклянную посуду разного размера.

За счет регуляторов высоты, установленных на корзине, можно использовать подставки на 3 уровнях. Кроме того, сбоку в подставках можно размещать длинные вилки, ножи и ложки — они не будут блокировать движение винта.

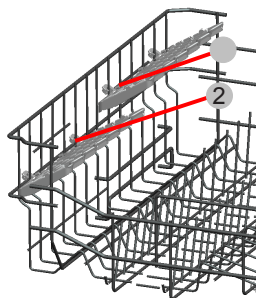

Регулировка высоты верхней корзины в условиях ее заполненности

Механизм регулировки высоты корзины на верхней корзине вашей машины разработан для того, чтобы вы могли регулировать высоту верхней корзины в направлениях вверх и вниз, не доставая корзину из машины, если корзина заполнена, и, при необходимости, создавать пространство сверху и внизу машины. В соответствии с заводскими настройками корзина установлена в верхнем положении.

Для того чтобы поднять корзину, возьмите ее с обеих сторон и потяните вверх. Для того чтобы опустить, снова возьмите корзину с обеих сторон и потяните вниз.

В случае с загруженной корзиной проверьте, чтобы обе ее стороны находились на одном уровне.

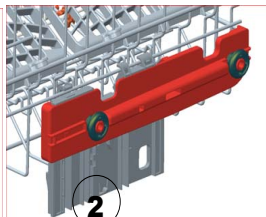
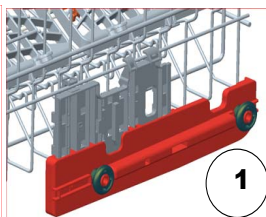
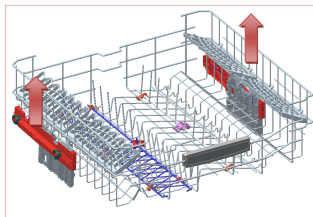

Нижняя корзина

Складные подставки

Состоящие из двух частей складывающиеся держатели нижней корзины предназначены для облегчения размещения крупных предметов, таких как сковороды, кастрюли и т.д. При необходимости каждый из таких держателей может складываться по отдельности; можно также сложить все держатели для получения большего объема. Складывающиеся держатели можно использовать как в сложенном, так и в поднятом положении.

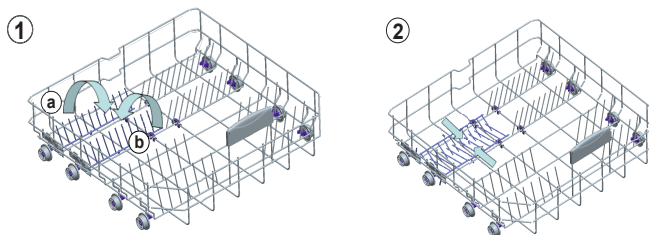

Верхняя корзина для столовых приборов

Верхняя корзина для столовых приборов предназначена для размещения вилок, ложек и ножей, длинных черпаков и небольших предметов.

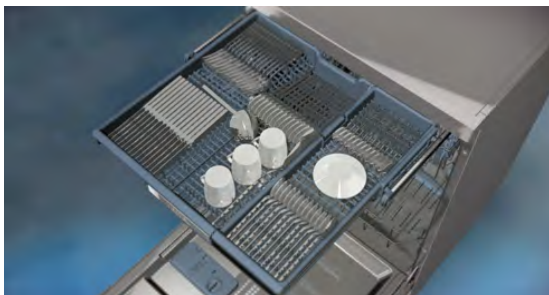

Так как она обычно снимается с машины, это позволяет извлекать посуду из машины после мойки вместе с корзиной.

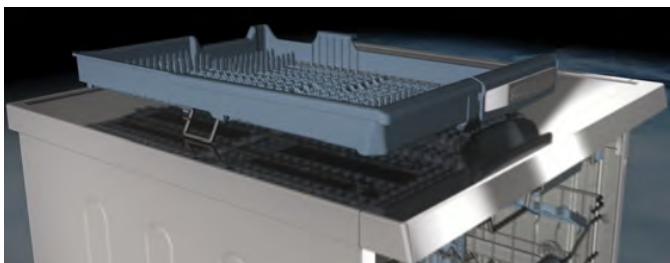

Верхняя корзина для столовых приборов состоит из двух частей; если необходимо освободить пространство для посуды в верхней корзине, можно извлечь ее левую или правую часть.



Внимание: ножи и другие острые предметы должны размещаться в корзине горизонтально.

Варианты загрузки корзин

Нижняя корзина

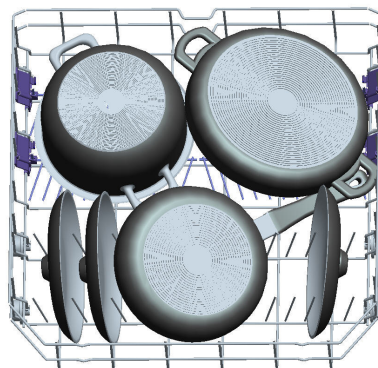
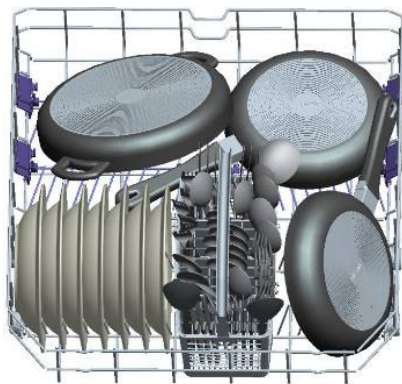

Верхняя корзина

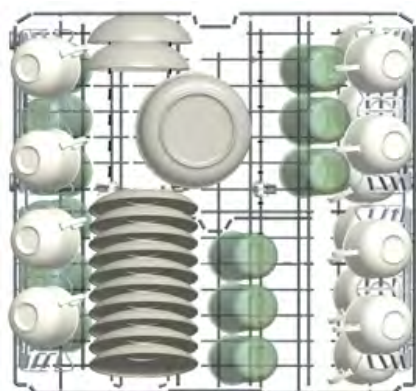

Неправильные загрузки

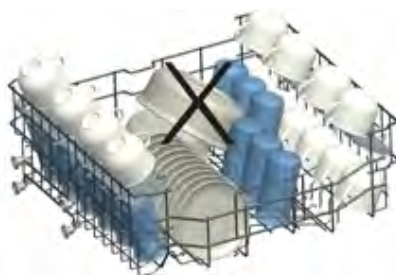
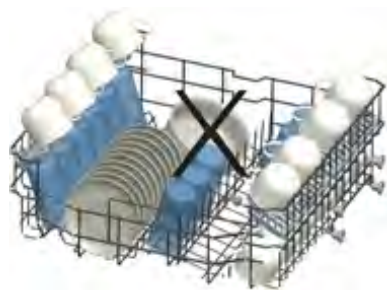
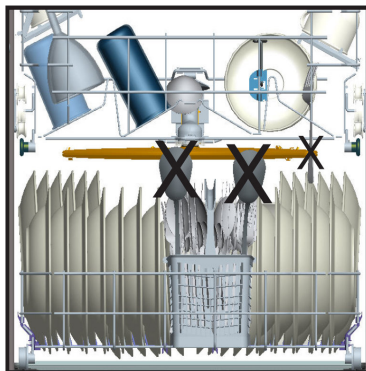
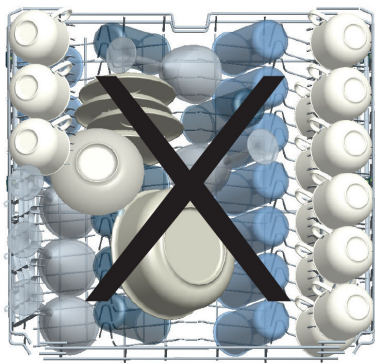

Важное примечание для испытательных лабораторий

Для получения подробной информации по эксплуатационным испытаниям обращайтесь по следующему адресу: dishwasher@standardtest.info . В электронном сообщении укажите, пожалуйста, название модели и серийный номер (20 цифр), которые можно найти на дверце устройства.

ОПИСАНИЕ ПРОГРАММ

Программы по пунктам

Номер программы	Авто интенсив.	Авто нормальн.	Авто деликатн.	Гигиеническая	55°60°C	Есо (предпочителън.)	Быстрая	Блеск	Сверхгигиеничн. (предв. + гигиеню. 60°C)
Название прогрю и темп.	60-70°C (P1)	50-60°C (P2)	30-50°C(P3)	60°C (P4)	60°C (P5)	50°C (P6)	40°C (P7)	- (P8)	70°C
Тип остатков пищи	Автоматически настраивается время мойки, температура и количество воды, определяя степень загрязненности			Долго простояв. посуда с присохшей грязью или требующая гигиенич. мойки	Супы, соусы, макароны, яйца, плов, картофель, посуда из духовки, жаренная пища	Кофе, молоко, чай, холодные мясные продукты, овощи, недавно запачканная	Кофе, молоко, чай, холодные мясн. продукты, овощи, недавно запачканная	Предварит. отмытая от остатков и ждущая полн. загр. После выбир. программа	Долго прост. посуда с присохшей грязью или треб. гигиены. мойки
Степень загрязн.	высокая	высокая	небольшая	высокая	средняя	средняя	небольшая		Высокая
Количество моющего средства В: 25 cm ³ / 15 cm ³ А: 5 cm ³	A+B	A+B	B	A+B	A+B i-1	A+B i-	B		A+B T-н

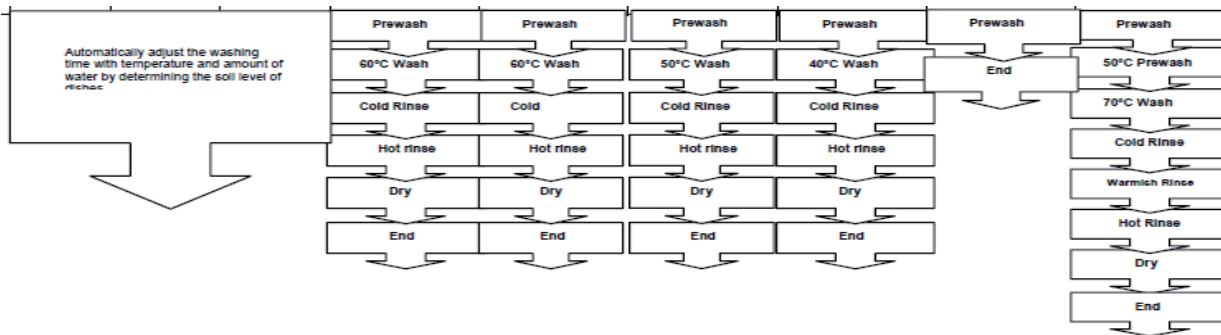

Продолж. программы (мин.)	111-183	100-127	64-92	123	55	162	30	15	161
Потребление электричества (kW в час)	1,22-1,8	1,12-1,3	0,81-0,96	1,55	1,07	0,91	0,88	0,02	1,75
Потребление воды (литры)	13,3-24,6	10,9-18,5	10,6-17,7	15	11	9,0	11	4,2	22,7

Внимание: В коротких программах нет этапа сушки.

Вышеприведенные значения получены в лабораторных условиях в соответствии с действующими стандартами. Значения могут изменяться в зависимости от условий использования и окружающей среды (напора и давления воды, температуры поступающей воды и температуры окружающей среды).

ОЗНАКОМЛЕНИЕ С МАШИНОЙ

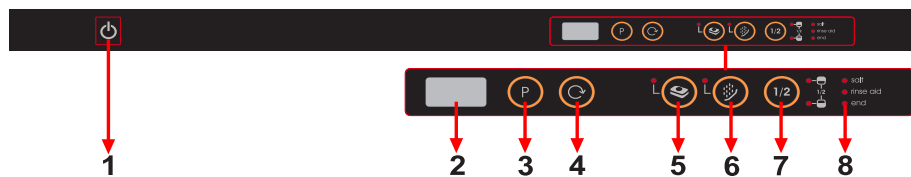

1. Кнопка включить/выключить.

Когда нажата кнопка включить/выключить загорается индикатор конца программы.

2. Дисплей программы

Дисплей программы показывает время программ и остающееся время в период действия данной программы. На этом дисплее вы можете также производить контроль сроков выбранной программы.

3. Кнопка выбора программы

С помощью кнопки выбора программы вы можете выбрать подходящую для вашей посуды программу.

4. Кнопка таймера задержки

Вы можете задержать время запуска выбранной программы на 1-2 ... 19 часов, нажимая кнопку таймера задержки. Когда вы нажимаете кнопку таймера задержки, то на дисплее программы появляется «1h». Если вы продолжите нажимать эту кнопку, то на экране будут появляться 1-2 ... 19 соответственно. Вы можете активировать задержку запуска выбирая время задержки и нужной программы с помощью кнопки выбора программы. Также возможно сначала выбрать нужную программу, а потом время задержки. Если вы хотите изменить или сбросить время задержки запуска, это можно сделать кнопкой таймера задержки. Функция будет активирована согласно последнему введённому временному значению.

5. Кнопка моющей таблетки (3 в 1 кнопке)

Нажмите эту кнопку, если используете комбинированные моющие средства, в которых содержится соль или ополаскиватель.

6. Кнопка предварительной мойки

Если вы выберете дополнительно программу предварительной мойки, то мойка станет эффективней, а температура и время некоторых программ может измениться.

Примечание: Если вы выбрали программу, несовместимую с функцией предварительной мойки, то вы услышите звуковой сигнал указывающий на это.

Примечание: Если вы выбираете только предварительную мойку, то делайте это при помощи кнопки выбора программ.

7.) 1/2 Половинная загрузка

(4) Дополнительная кнопка активации промывки нижней/верхней корзины)

Дополнительная кнопка активации промывки нижней/верхней корзины позволяет выполнять три вида промывки: промывку посуды на нижней корзине, промывку посуды на верхней корзине и промывку посуды на обеих корзинах.

Если в машину загружено всего несколько тарелок, которые вам необходимо помыть, вы также можете активировать функцию заполнения корзины наполовину, доступную для некоторых программ. Если тарелки загружены на обе корзины, нажмите кнопку и выберите положение, при котором обе лампочки горят.

Если тарелки загружены только на верхнюю корзину, нажмите Дополнительную кнопку активации промывки нижней/верхней корзины и выберите значок программы, при котором горит цифра наверху. Таким образом, ваша машина будет выполнять промывку посуды в верхней корзине, причем полный цикл промывки будет выполняться с использованием дополнительной струи для посуды в верхней корзине.

Если тарелки загружены только на нижнюю корзину, нажмите кнопку и выберите значок программы, при котором горит цифра внизу. Если тарелки загружены только на верхнюю корзину, нажмите

Дополнительную кнопку активации промывки нижней/верхней корзины и выберите значок программы,

при котором горит цифра наверху. Таким образом, ваша машина будет выполнять промывку посуды в верхней корзине, причем цикл промывки на 360° будет выполняться с использованием двух дополнительных струй с подачей снизу. При использовании этой функции убедитесь, что в верхней корзине нет посуды.

Важно : Если вы использовали дополнительные функции для последней мойки, эти функции также будут использованы для следующей мойки. Если вы не хотите использовать эту функцию на последующих мойках, нажмите кнопку нужной функции и убедитесь, что индикатор погас.

Важно: Если вы пытаетесь объединить несовместимые программы, посудомоечная машина подаст звуковой сигнал, который будет указывать на то, что выбранные функции не совместимы.

8. Индикатор предупреждающий о недостатке соли

Для того, чтобы проверить достаточно ли смягчающей соли в вашей машине, посмотрите на индикатор, предупреждающий об отсутствии соли. Когда индикатор предупреждающий об отсутствии соли загорается на дисплее, следует заполнить камеру для соли.

Индикатор предупреждающий об отсутствии ополаскивателя

Для того, чтобы проверить достаточно ли ополаскивателя в вашей машине, посмотрите на индикатор предупреждающий об отсутствии ополаскивателя. Когда индикатор предупреждающий об отсутствии ополаскивателя загорается на дисплее, следует заполнить камеру для ополаскивателя.

Индикатор конца программы

Индикатор конца программы на панели управления включается, когда выбранная программа завершена. Также при этом ваша машина дает 5 звуковых сигналов.

ВКЛЮЧЕНИЕ ПОСУДОМОЕЧНОЙ МАШИНЫ И ВЫБОР ПРОГРАММЫ

Включение машины

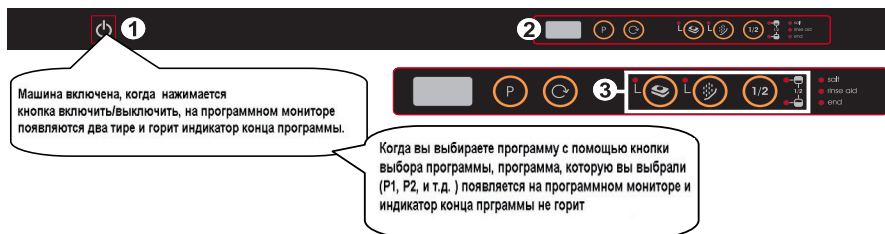

1. Нажмите кнопку включить/выключить
2. Выберите программу, подходящую для мойки вашей посуды, кнопкой выбора программы
3. Если вы предпочитаете выбрать дополнительные функции, выберите их.
4. Закройте дверца программа начнет действовать автоматически.

Примечание: Если вы не хотите, чтобы машина начала работать сразу после выбора программы, нажмите кнопку включить/выключить. Ваша посудомоечная машина будет готова для введения новой программы, когда вы еще раз нажмете кнопку включить/выключить. Вы сможете выбрать новую программу, используя кнопку выбора программы.

Завершение программы

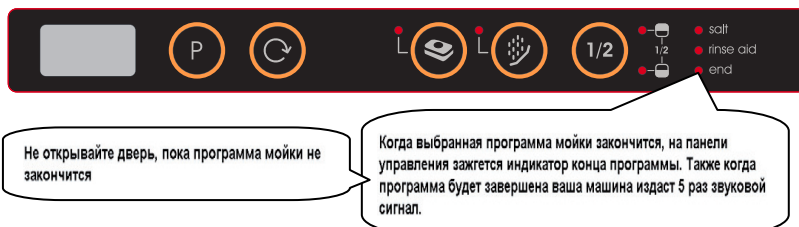

Изменение программы

В случае, если во время процесса мойки вы хотите изменить программу.

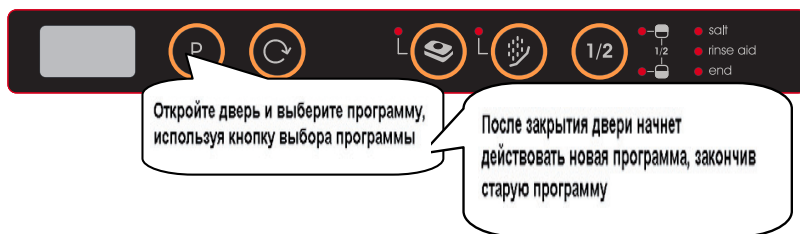

Примечание: Открывая дверца посудомоечной машины, во избежание пролива воды, открывайте дверца медленно и плавно.

Изменение программы с перезапуском машины

В случае, если вы хотите отменить программу мойки во время процесса мойки.

Откройте дверца вашей машины.
Название последней выбранной программы появится на экране



Нажмите и держите кнопку выбора программы нажатой в течение 3 секунд. После этого индикатор конца программы начнет мигать и на программном мониторе загорится цифра 1..

Процесс слива воды начнется после того, как будет закрыта дверца машины. В течение 30 секунд сольет всю воду. Ваша машина издаст звуковой сигнал 5 раз, загорится индикатор конца программы, когда программа будет отменена.

Примечание: Открывая дверца посудомоечной машины, во избежание пролива воды, открывайте дверца медленно и плавно.

Выключение посудомоечной машины



Когда горит индикатор конца программы, выключите вашу машину, используя кнопку включить/выключить

Выньте штепсель из розетки.
Перекройте воду

Примечание: После того как вы услышите звуковой сигнал, означающий, что программа мойки посуды закончена (индикатор конца программы горит), вы можете открыть дверца посудомоечной машины для того, чтобы ускорить сушку посуды.

Примечание: Если во время мойки исчезнет электропитание или дверца посудомоечной машины откроется, машина будет выполнять заданную программу с места остановки, когда питание восстановится или дверца будет закрыта.

ОБСЛУЖИВАНИЕ И ЧИСТКА

Регулярная чистка продлевает срок работы машины.

Масло и известь могут скопиться в моющем отсеке. В случае этого:

- Наполните отделение для моющих средств моющим средством (не загружая посуду в машину). Выберите программу с высокой температурой мойки и включите ее. Для повышения эффективности используйте специальные чистящие средства, имеющиеся в продаже. (эти чистящие средства специально разработаны производителями моющих средств для посудомоечных машин)

Чистка дверных прокладок

- Регулярно удаляйте грязь, скопившуюся на дверных прокладках.

Чистка машины

- Чистите фильтры и распылители, по крайней мере, один раз в месяц.
- Перед чисткой обязательно выключайте вашу машину из сети и перекрывайте воду.
- Не используйте материалы, которые могут поцарапать вашу машину. Используйте специальные материалы и мягкую влажную ткань.

Фильтры

Проверьте нет ли остатков пищи на фильтрах. Если на них есть какие-нибудь остатки пищи, выньте их и промойте под струей воды.

- a** Микрофильтр
- b** Крупный фильтр
- c** Металлический/пластмассовый фильтр

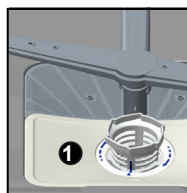

Чтобы вынуть и почистить все фильтры, нужно повернуть их против часовой стрелки и поднять вверх. **1**

Потяните и выньте металлический/пластмассовый фильтр **3**

Затем выньте крупный фильтр из микрофильтра **2**. Хорошо прополощите под струей воды.

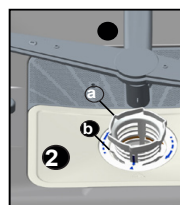

Очистите крупный фильтр. Вставьте крупный фильтр в микрофильтр в соответствии с метками на них. Вставьте микрофильтр в металлический/пластмассовый фильтр и поверните его в соответствии с направлением стрелки. Конструкция

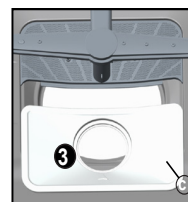

будет собрана, когда стрелка на микрофильтре станет видна снаружи. **4**

- Никогда не используйте вашу машину без фильтров.
- Неправильная установка фильтров снижает качество и эффективность мойки.
- Для правильного функционирования машины очень важна чистота фильтров.

Распылители

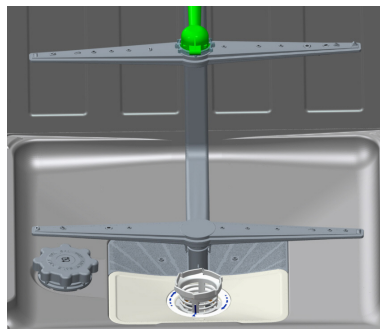

Проверьте не забиты ли отверстия верхнего и нижнего распылителей. Если есть какие-либо засоры, снимите распылители и промойте их под струей воды.

Нижний распылитель возможно снять потянув его вверх, а верхний снимется, если повернуть влево его гайку. Удостоверьтесь, что гайка верхнего распылителя закреплена правильно после чистки.

Фильтр шланга

Вода фильтруется фильтром шланга на входе, чтобы избежать повреждения машины из-за попадания внутрь из сети канализации любых загрязнений (песка, глины, ржавчины и т.д.) и чтобы предотвратить пожелтение и образование отложений внутри машины. Время от времени проверяйте фильтр и шланг от фильтра и очищайте их при необходимости. Для очистки фильтра шланга перекройте подачу воды, а затем снимите шланг. После удаления фильтра из шланга, почистите его под струей воды. Установите очищенный фильтр обратно на свое место внутри шланга. Установите шланг.

КОД ОШИБКИ И ОБНАРУЖЕНИЕ НЕИСПРАВНОСТЕЙ

КОД ОШИБКИ	ОПИСАНИЕ НЕИСПРАВНОСТИ	ДЕЙСТВИЯ
F5	Неправильный напор воды	<ul style="list-style-type: none"> ■ Убедитесь, что кран подачи воды открыт и нет протечек. ■ Закройте кран доступа воды, разъедините шланг подачи воды от машины и прочистите фильтр шланга. ■ Выключите и включите вашу машину, если неисправность остается свяжитесь с сервисом
F3	Ошибка в доступе воды	<ul style="list-style-type: none"> ■ Закройте кран. ■ Свяжитесь с сервисом.
F2	Грязная вода не сливается из машины	<ul style="list-style-type: none"> ■ Засорен шланг слива воды. ■ Засорены фильтры. ■ Включите и выключите машину и аннулируйте программу. ■ Свяжитесь с сервисом, если неисправность остается.
F8	Не работает нагреватель	<ul style="list-style-type: none"> ■ Свяжитесь с сервисом.
F1	Сработал звуковой сигнал, а вода не слита	<ul style="list-style-type: none"> ■ Выключите машину и закройте кран. ■ Свяжитесь с сервисом.
FE	Неисправности электроники	<ul style="list-style-type: none"> ■ Свяжитесь с сервисом.
F7	Перегрев (температура в машине очень высокая)	<ul style="list-style-type: none"> ■ Свяжитесь с сервисом.
F9	Неисправность смесителя	<ul style="list-style-type: none"> ■ Свяжитесь с сервисом.
F6	Неисправность датчика температуры	<ul style="list-style-type: none"> ■ Свяжитесь с сервисом.

ОБНАРУЖЕНИЕ НЕИСПРАВНОСТЕЙ

Если программа не начинает работу

- Проверьте подключено ли электропитание.
- Проверьте домашние предохранители.
- Удостоверьтесь, что открыт кран подачи воды.
- Убедитесь, что машина включена нажатием кнопки включить/выключить.
- Удостоверьтесь, что внутренние фильтры не засорены.

Если в отсеке для моющих средств осталось моющее средство.

- Моющее средство заполнялось в отсек, когда он был мокрым.

Если вода осталась в машине после завершения мойки

- Шланг для слива воды засорен или перекручен.
- Засорены фильтры машины.
- Посудомоечная машина еще не до конца выполнила программу.

Если посудомоечная машина остановилась во время мойки

- Нет электропитания.
- Нет подачи воды.
- Программа находится в режиме ожидания.

Если во время мойки вы слышите сильные удары и машина трясется

- Посуда внутри машины была поставлена неправильно.
- Распылители задевают посуду во время работы.

Если на посуде остаются кусочки пищи

- Посуда внутри машины была поставлена неправильно распыляемая вода не может попасть во все места.
- Посуды слишком много.
- Тарелки облокачиваются одна на другую.
- Добавлено слишком мало моющих средств.
- Выбрана неподходящая программа для мойки.
- Распылители засорены остатками пищи.
- Засорены фильтры.
- Фильтры установлены неправильно.
- Засорен слив воды.

Если светлые пятна остаются на посуде

- Было использовано мало моющих средств.
- На неправильном уровне выставлена функция интенсивности ополаскивания.
- Не была добавлена соль, а жесткость воды намного выше нормы.
- Уровень системы смягчения установлен на низкий уровень.
- Крышка отделения для соли плохо закрыта.
- Было использовано моющее средство без фосфатов, попробуйте использовать с фосфатами.

Если тарелки мокрые

- Выбрана программа без функции сушки.
- Выставлена слабая дозировка ополаскивателя.
- Слишком быстро вынута посуда.

Если появилась ржавчина на посуде

- Помытая посуда из некачественной нержавеющей стали.
- В воде большое содержание солей.
- Отделение для соли плохо закрыто.
- Слишком много соли просыпалось внутрь машины при заполнении отделения солью.
- Неправильное заземление.

Дверца не закрывается/открывается правильно ;

- В дверца вставлены детали с неправильным весом (соблюдайте веса, данные в инструкции по сборке).
- Неправильно настроена дверная пружина. Настройте ее руководствуясь инструкции по сборке.

Свяжитесь с авторизованным сервисом, если не справились с поломкой или если возникла любая другая проблема, описанная выше.

ПРАКТИЧЕСКАЯ И ПОЛЕЗНАЯ ИНФОРМАЦИЯ

1. Если вы не пользуетесь посудомоечной машиной
 - Выключите ее из розетки и перекройте доступ воды.
 - Дверца должна быть приоткрытой, чтобы предотвратить прилипание и образование неприятных запахов внутри машины.
 - Содержите машину в чистоте.
2. Ликвидация следов капель воды
 - Мойте посуду на интенсивной программе.
 - Вынимайте из машины все металлические емкости.
 - Не добавляйте моющие средства.
3. Если вы правильно расположили посуду в машине, вам гарантирована лучшая мойка, сушка и экономия электроэнергии.
4. Уберите весь крупный мусор с тарелок, прежде чем поставить их в машину.
5. Запускайте машину, когда она полностью заполнена.
6. Используйте предварительную мойку только при необходимости.
7. Выбирая режим мойки, используйте информацию по энергозатратам.
8. Машина будет нагреваться, по этой причине не устанавливайте ее рядом с холодильником.
9. Если машина установлена в месте, где есть возможность промерзания, вы должны полностью сливать воду после ее использования. Перекройте подачу воды, отсоедините сливной шланг и дайте воде слиться.

ХАРАКТЕРИСТИКИ ИЗДЕЛИЯ (Спецификация)

Торговая марка изготовителя	JACKY'S
Модель	JD FB4101
Емкость посудомоечной машины	13
Класс энергоэффективности	A++
Потребление энергии в год в кВтч (AE _c) (из расчета 280 циклов мойки) *	261
Потребление энергии (E _i) (кВтч за цикл мойки)	0,91
Потребление в режиме Off-mode (Вт) (P _o)	0,50
Потребление в режиме Left-on (Вт) (P _i)	1,00
Расход воды в год в л (AW _c) (из расчета 280 циклов мойки) **	2520
Класс эффективности сушки ***	A
Стандартная программа ****	Eco
Время выполнения стандартной программы (мин)	162
Уровень шума, дБ(A)	49
Отдельностоящая/ встроенная	строенная

* Годовое энергопотребление **261** кВтч определено из расчета выполнения 280 стандартных циклов мойки в режимах с малой потребляемой мощностью при заливке в машину холодной воды. Реальное энергопотребление будет зависеть от того, каким образом используется машина.

** Годовой расход воды **2520** л определен из расчета выполнения 280 стандартных циклов мойки. Реальный расход воды будет зависеть от того, каким образом используется машина.

***Класс эффективности сушки **A** по шкале в пределах от G (наименьшая эффективность) до A (наибольшая эффективность).

**** "**Eco**" является стандартной программой мойки, которой соответствуют данные, приведенные на паспортной табличке и в спецификации изделия. Эта программа предназначена для мойки посуды с обычной степенью загрязнения и является наиболее энергоэффективной с учетом потребления как воды, так и электроэнергии.

Произведено в Турции

«Вестель Беяз Ешья Санайи,
Ве Тиджарет А.С.»

Адрес: Организе Санайи Болгеси
45030 Маниса / ТУРЦИЯ

Тел: (+90) 236 226 30 00

Made in Turkey

Vestel Beyaz Esya San, Ve Tic A.S.

Adress: Organize Sanayi Bolgesi

45030 Manisa / TURKEY

Tel: (+90) 236 226 30 00

Импортер

ООО «Вестел - СНГ»

601655 г. Александров

Владимирская обл.,

ул. Гагарина д.16

Тел: (495) 980 50 43

Дата производства зашифрована в номере, указанном справа на этикетке, расположенной на продукте. Например: 20611675050412, где 12 означает день, 04 – месяц, 05 - год

EAC

52267420