

TECHNISCHER PASS

TECHNICAL PASSPORT

РУКОВОДСТВО ПОЛЬЗОВАТЕЛЯ

RFWI 1890 SIG

MEHRKAMMER-KÜHLSCHRANK

FRENCH DOOR REFRIGERATOR

МНОГОКАМЕРНЫЙ ХОЛОДИЛЬНИК

KUPPERSBERG

**INHALT**

WARNUNGEN	3
SICHERHEITSINFORMATIONEN UND VORSICHTSMASSNAHMEN	6
GERÄTEBESCHREIBUNG.....	9
INSTALLATION.....	12
VERWENDUNG DES GERÄTS	13
LAGERUNG VON LEBENSMITTELN	18
WARTUNG.....	23
FEHLERBEHEBUNG	26

Vielen Dank, dass Sie sich für unsere Geräte entschieden haben. Wir sind sicher, dass Sie Ihren neuen Kühlschrank gerne benutzen werden. Bevor Sie das Gerät in Betrieb nehmen, empfehlen wir Ihnen jedoch, die Gebrauchsanweisung sorgfältig zu lesen, die detaillierte Informationen zur Installation und Verwendung des Geräts enthält.

BEHALTEN SIE DIE BEFESTIGTE DOKUMENTATION FÜR ZUKÜNFTIGE VERWEISE.

WARNUNGEN

ACHTUNG

➔ Dieses Gerät kann von Kindern ab 8 Jahren sowie von Personen mit eingeschränkten körperlichen, sensorischen oder geistigen Fähigkeiten sowie von Personen verwendet werden, die nicht über ausreichende Erfahrung und Kenntnisse verfügen, um damit zu arbeiten, jedoch nur, wenn sie beaufsichtigt oder in sicherem Betrieb geschult sind das Gerät und sind sich der möglichen Gefahren bewusst, die mit seiner unsachgemäßen Verwendung verbunden sind.

➔ Kinder zwischen 3 und 8 Jahren dürfen Lebensmittel in den Kühlschrank stellen und aus dem Kühlschrank nehmen.

➔ Dieses Gerät ist nicht für den Gebrauch durch Personen (einschließlich Kinder) mit eingeschränkten physischen, sensorischen oder geistigen Fähigkeiten oder mangelnder Erfahrung und Wissen bestimmt, es sei denn, sie werden von einer für ihre Sicherheit verantwortlichen Person beaufsichtigt oder in die Verwendung des Geräts eingewiesen.

➔ Kinder müssen beaufsichtigt werden, damit sie nicht am Gerät herumspielen können.

Der Kältemittelkreislauf dieses Geräts enthält Kältemittel R600a (Isobutan), ein umweltfreundliches, aber brennbares Erdgas.

Während des Transports und der Installation des Geräts müssen geeignete Maßnahmen getroffen werden,

um Schäden an den Komponenten des Kühlkreislaufs zu vermeiden. Kältemittel (R600a) ist eine brennbare Substanz.



Markierung nach ISO 7010 W021 – WARNUNG; Brandgefahr / brennbare Materialien.

1. WARNUNG: Das Gerät muss so installiert werden, dass ein einfacher Zugang zum Netzstecker möglich ist.

2. WARNUNG: Im Falle einer Beschädigung muss das Stromkabel von einem Spezialisten des Herstellers, seinem autorisierten Servicecenter oder einer anderen Person mit den entsprechenden Qualifikationen ausgetauscht werden. Andernfalls können gefährliche Situationen auftreten.

3. WARNUNG: Blockieren Sie nicht die Lüftungsöffnungen im Gerätekörper oder im Küchenmodul, in das es eingebaut ist.

4. WARNUNG: Verwenden Sie keine mechanischen Geräte oder andere Mittel, um den Abtauvorgang zu beschleunigen, es sei denn, diese werden vom Hersteller empfohlen.

5. WARNUNG: Den Kühlkreislauf nicht beschädigen.

6. WARNUNG: Es ist verboten, elektrische Geräte in Aufbewahrungsfächern für Lebensmittel zu verwenden, mit Ausnahme der vom Kühlschrankhersteller empfohlenen.

Mehrkammer-Kühlschrank

7. WARNUNG: Dieses Gerät verwendet Kältemittel R600a und Cyclopentan (als Schäumungsmittel). Beide Materialien sind leicht entflammbar. Aus diesem Grund ist es nicht gestattet, das Gerät beispielsweise nach Ablauf seiner Lebensdauer in der Nähe einer offenen Flamme aufzustellen und Arbeiten mit offener Flamme durchzuführen.

8. WARNUNG: Stromschlaggefahr: Vor Inbetriebnahme muss der gelbgrüne Erdungsleiter des Gerätes an das Erdungssystem angeschlossen werden.

9. WARNUNG: Die Entsorgung des Kühlschranks am Ende seiner Lebensdauer sollte gemäß den örtlichen Vorschriften erfolgen.

10. WARNUNG: Kältemittel und Isoliertgas sind brennbar. Zur Entsorgung muss das Gerät an ein Zentrum geliefert werden, das auf die Entsorgung dieser Art von Abfällen spezialisiert ist. Setzen Sie das Gerät keiner offenen Flamme aus.

11. WARNUNG: Lagern Sie in diesem Gerät keine explosiven Stoffe wie Aerosoldosen mit brennbarem Treibmittel.

12. WARNUNG: Achten Sie beim Aufstellen des Geräts an den Installationsort darauf, dass das Netzkabel nicht eingeklemmt oder anderweitig beschädigt wird.

13. WARNUNG: Platzieren Sie keine Mehrfachsteckdosen oder tragbaren Stromquellen auf der Rückseite des Geräts.

14. WARNUNG: Befolgen Sie die nachstehenden Anweisungen, um eine

Kontamination der Lebensmittel zu vermeiden:

➔ Wenn Sie die Tür längere Zeit offen lassen, kann dies zu einem deutlichen Temperaturanstieg in den Fächern des Geräts führen.

➔ Reinigen Sie regelmäßig Oberflächen, die mit Lebensmitteln in Kontakt kommen können, sowie die äußeren Komponenten des Abflusssystemes.

➔ Reinigen Sie die Frischwassertanks, wenn diese 48 Stunden lang nicht benutzt wurden; Spülen Sie das Wasserversorgungssystem, wenn 5 Tage lang kein Wasser verwendet wurde.

➔ Lagern Sie rohes Fleisch und Fisch im Kühlschrank in geeigneten Behältern, damit diese Produkte nicht mit anderen Produkten in Kontakt kommen und die von ihnen freigesetzten Flüssigkeiten nicht in andere Produkte gelangen können.

➔ Mit zwei Sternchen (**) gekennzeichnete Tiefkühlfächer eignen sich zur Aufbewahrung von Tiefkühlkost, zur Aufbewahrung oder Zubereitung von Eiscreme und zur Herstellung von Eiszwürfeln.

➔ Mit einem (*), zwei (*) und drei Sternen (***) gekennzeichnete Zweige eignen sich nicht zum Einfrieren frischer Lebensmittel.

➔ Wenn der Kühlschrank längere Zeit leer bleiben muss, sollte er ausgeschaltet, aufgetaut, gereinigt, getrocknet und die Tür offen gelassen werden, damit sich im Gerät kein Schimmel bilden kann.

15. WARNUNG: Es besteht die Gefahr, dass das Kind eingeschlossen wird.

Bevor Sie Ihren alten Kühl- oder Gefrierschrank wegwerfen:

- ➔ Entfernen Sie die Türen.
- ➔ Lassen Sie die Regale an Ort und Stelle, damit Kinder nicht hineinklettern können.

16. WARNUNG: Bevor Sie Installations-, Reinigungs- oder Wartungsarbeiten durchführen, trennen Sie den Kühlschrank von der Stromquelle und stellen Sie die Temperaturregler auf die gewünschten Einstellungen zurück.

Wenn Sie fertig sind, schließen Sie den Kühlschrank wieder an die Stromquelle an und stellen Sie die Temperaturregler auf die gewünschte Einstellung ein.

17. WARNUNG: – Dieses Gerät ist für den Einsatz im Haushalt und ähnlichen Anwendungen wie:





- ➔ Küchenbereiche für Personal in Geschäften, Büros und anderen Arbeitsbereichen;
- ➔ Bauernhäuser und Hotels, Motels und andere Wohngebäude;
- ➔ Unterkunftstyp B&B (Bed & Breakfast);
- ➔ Gastronomie und ähnliche Geschäfte, die nicht dem Einzelhandel dienen.



Das Symbol auf dem Produkt oder seiner Verpackung weist darauf hin, dass dieses Produkt nicht als normaler Haushaltsabfall zu behandeln ist, sondern an einem Sammelpunkt für das Recycling von elektrischen und elektronischen Geräten abgegeben werden muss. Durch Ihren Beitrag zum korrekten Entsorgen dieses Produkts schützen Sie die Umwelt und die Gesundheit Ihrer Mitmenschen. Umwelt und Gesundheit werden durch falsches Entsorgen gefährdet. Weitere Informationen über das Recycling dieses Produkts erhalten Sie von Ihrem Rathaus, Ihrer Müllabfuhr oder dem Geschäft, in dem Sie das Produkt gekauft haben. Auf diese Weise können Sie zu einem umweltfreundlichen Recycling beitragen.

SICHERHEITSINFORMATIONEN UND VORSICHTSMASSNAHMEN

WICHTIGE GEFAHRENZEICHEN

	<p>Dieses Handbuch enthält wichtige Sicherheitshinweise. Lesen Sie alle Sicherheitshinweise sorgfältig durch und befolgen Sie alle Anforderungen genau. Dies ist ein Warnzeichen. Dieses Symbol begleitet den Text der Sicherheitshinweise, die Sie über die Gefahren informieren, die zu schweren Verletzungen für Sie oder andere führen können, sogar zum Tod oder zur Beschädigung des Geräts. Vor jeder Sicherheitsanweisung steht ein Warnsymbol und das entsprechende Signalwort „GEFAHR!“, „WARNUNG“ oder „ACHTUNG!“. Diese Wörter haben folgende Bedeutung:</p>
 GEFAHR!	<p>Weist darauf hin, dass die Nichteinhaltung dieser Anforderung zu schweren oder sogar tödlichen Verletzungen führen kann.</p>
 WARNUNG!	<p>Weist darauf hin, dass die Nichteinhaltung dieser Anforderung zu schweren oder sogar tödlichen Verletzungen führen kann.</p>
 ACHTUNG!	<p>Weist auf eine direkt gefährliche Situation hin, die, wenn sie nicht vermieden wird, zu leichten oder mittelschweren Verletzungen oder Schäden am Gerät führen kann.</p>

GERÄTEANSCHLÜSSE

 Dieses Produkt darf nur über ein Netzwerk mit den Parametern 220–240 V / 50 Hz mit Strom versorgt werden. Spannungsabweichungen im Bereich von 187–242 V sind zulässig. Es ist nicht zulässig, das Gerät an ein Netzwerk mit einer anderen Frequenz als 50 Hz anzuschließen. Um die Sicherheit zu gewährleisten, müssen die Steckdose und das daran angeschlossene Netzkabel einem Strom von mehr als 10 A standhalten.

LED-Leuchte

Die Lichtquelle (LED) sollte nur von einem Fachmann ausgetauscht werden. Dieses Produkt enthält zwei Lichtquellen der Energieeffizienzklasse F.

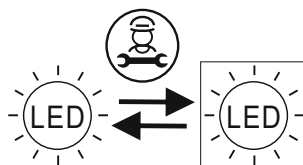

SICHERHEITSINFORMATIONEN UND VORSICHTSMASSNAHMEN

Befolgen Sie die grundlegenden Sicherheitsvorkehrungen, einschließlich der folgenden, um das Risiko eines Brandes, eines Stromschlags oder von Personenschäden bei Verwendung dieses Produkts zu verringern.

Lesen Sie alle Anweisungen sorgfältig durch, bevor Sie dieses Gerät verwenden.

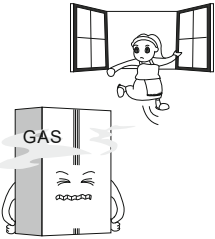

➤ Wenn Sie vermuten, dass ein Kältemittelleck vorliegt, berühren Sie weder das Gerät noch den Auslass, lüften Sie den Bereich und schalten Sie den Auslass, wenn möglich, mit dem Schutzschalter (Sicherung) aus. Informieren Sie unverzüglich den Hersteller.

➤ Kältemittel können schwere Verletzungen verursachen, wenn es in die Augen gespritzt wird. Wenn versehentlich Kältemittel in Ihre Augen gelangt, suchen Sie sofort einen Arzt in einer medizinischen Einrichtung auf.

➤ Wenn Sie die Erdungsanforderungen nicht vollständig verstehen oder nicht sicher sind, ob das Gerät ordnungsgemäß geerdet ist, wenden Sie sich an einen qualifizierten Elektriker oder Servicetechniker.

➤ Warten Sie mindestens 5 Minuten, bevor Sie den Stecker des Kühlschranks wieder an die Steckdose anschließen. Andernfalls kann es zu Fehlfunktionen des Gefrierschranks kommen.

➤ Eine unsachgemäße Erdung kann zu einem elektrischen Schlag führen.

➤ Verwenden Sie zum Anschließen des Geräts eine separate Steckdose. Das Anschließen mehrerer Geräte an dieselbe Steckdose kann einen Brand verursachen.

➤ Lassen Sie den Netzstecker nicht nach oben zeigen oder an der Rückseite des Kühlschranks einklemmen. Dies kann dazu führen, dass Wasser in den Stecker eindringt oder diesen beschädigt, was zu einem Brand oder einem elektrischen Schlag führen kann.

➤ Biegen Sie das Netzkabel nicht und drücken Sie es nicht mit schweren Gegenständen.

➤ Ziehen Sie beim Reinigen und Ersetzen der Kühlschranklampe das Netzkabel ab.

➤ Andernfalls kann es zu Stromschlägen oder anderen Verletzungen kommen.

➤ Entfernen Sie Wasser oder Staub mit einem sauberen, trockenen Tuch vom Netzstecker. Berühren Sie den Stecker nicht mit nassen Händen. Stecken Sie den Stecker vollständig in die Steckdose.

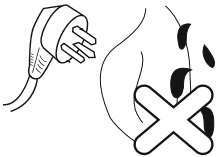
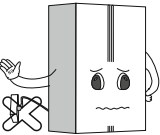
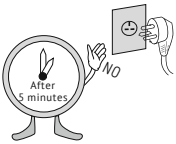

Mehrkammer-Kühlschrank

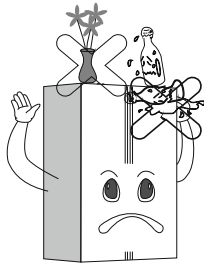

➔ Verwenden Sie den Kühlschrank nicht für Zwecke, für die er nicht vorgesehen war (z. B. zur Aufbewahrung von Medikamenten oder Materialien für Analysen oder Blutproben, nicht auf einem Schiff usw.). Dies kann zu unvorhergesehenen Risiken führen, z. B. Brandgefahr, Stromschlag, Qualitätsminderung des gelagerten Materials oder gefährliche chemische Reaktionen.

➔ Verwenden oder lagern Sie keine brennbaren Materialien in der Nähe des Kühlschranks oder darin: Äther, Benzol, Alkohol, Medikamente, Flüssiggas, Aerosole oder Kosmetika. Dies kann zu Explosions- oder Brandgefahr führen.

➔ Lassen Sie Glaswaren nicht im Gefrierschrank oder an dem Ort, an dem Luft aus dem Kühlschrank entweicht, da dies zu einer Explosion oder zu Verletzungen führen kann.

➔ Stellen Sie keine schweren oder gefährlichen Gegenstände wie Tassen, Blumenvasen, Kosmetik, Medikamente oder Wasserbehälter in den Kühlschrank.

➔ Sie könnten herunterfallen und beim Öffnen oder Schließen der Tür Verletzungen, einen Brand oder einen Stromschlag verursachen.

➔ Berühren Sie Lebensmittel oder Behälter im Gefrierschrank nicht mit nassen Händen. Es kann zu Erfrierungen kommen.

➔ Sprühen Sie kein Wasser außerhalb oder in den Kühlschrank und verwenden Sie zur Reinigung kein Benzol oder Lösungsmittel.

➔ Reinigen Sie das Gerät nicht mit säurehaltigen Reinigungsmitteln, scheuernden Bürsten, scharfen Instrumenten und/oder benzolhaltigen Reinigern.

➔ Benutzen Sie keine Luftentfeuchter im Kühlschrank und zünden Sie keine Duftkerzen im Kühlschrank an, um Gerüche zu entfernen. Dies kann zu Explosions- oder Brandgefahr führen.

➔ Legen Sie Ihre Hände nicht auf die Tür oder die Türregale, hängen Sie nicht daran. Dies kann dazu führen, dass der Kühlschrank herunterfällt oder Ihre Hände beschädigt werden. Lassen Sie Kinder dies nicht tun.

➔ Geben Sie kein Eis in dünnwandige Kristallbecher oder Keramikschalen. Dies kann zu Schäden an der Tasse oder der Keramikschale und damit zu Verletzungen führen.

➔ Alle Arbeiten im Zusammenhang mit der Demontage, Reparatur und Änderung des Kühldesigns dürfen nur von qualifizierten technischen Fachleuten durchgeführt werden. Nicht qualifiziertes Personal kann Verletzungen, Stromschläge oder Brände verursachen.

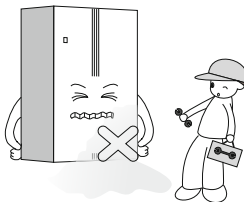
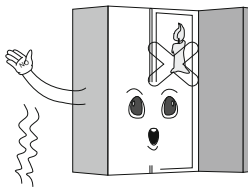
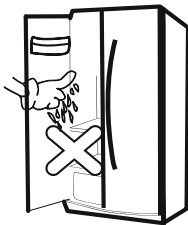

Dieses Gerät ist für den Einsatz im Haushalt und ähnlichen Anwendungen wie:

- ➔ Küchenbereiche für Personal in Geschäften, Büros und anderen Arbeitsbereichen;
- ➔ Bauernhäuser und Hotels, Motels und andere Wohngebäude;
- ➔ Unterkunftstyp B&B (Bed & Breakfast);
- ➔ Gastronomie und ähnliche Geschäfte, die nicht dem Einzelhandel dienen.

Stellen Sie den Kühlschrank nicht an einem feuchten Ort oder so auf, dass er Wasser oder Regen bekommen kann. Eine Verschlechterung oder Beschädigung der Isolierung elektrischer Teile kann zu Stromleckagen führen. Überprüfen Sie Ihren Kühlschrank regelmäßig.

Stellen Sie das Gerät an einem trockenen, gut belüfteten Ort auf.

Das Gerät muss so installiert werden, dass es im Gefahrenfall jederzeit vom Stromnetz getrennt werden kann.

Setzen Sie das Gerät keinen hohen Temperaturen oder offenen Flammen aus.

Bewahren Sie das Gerät an einem gut belüfteten Ort auf. Wenn das Gerät eingebaut ist, achten Sie auf eine ausreichende Luftzirkulation um das Gerät herum.

Legen Sie Ihre Hände oder Metallgegenstände nicht in die Luftauslässe, in die Öffnungen in den Paneelen, auf die Unterseite des Kühlschranks und auf den Hitzeschutzmantel (Auslässe) auf der Rückseite. Andernfalls kann es zu einem elektrischen Schlag oder zu Verletzungen kommen.



GERÄTEBESCHREIBUNG

GERÄTEMERKMALE

Es wird aufgrund des ultraschnellen Gefriermodus, des Energiesparmodus, des niedrigen Geräuschpegels und des optimalen Kühlsystems bereitgestellt.

Präzisionssteuerung der Temperatur

➔ Ein Mikrocomputer-Steuerungssystem, das eine unabhängige Parametereinstellung, -regelung und -anzeige der Temperatur in den Gefrier- und Kühlräumen sowie eine genauere Steuerung ermöglicht.

Automatisches Abtauen

➔ Ein spezielles Programm zur Reduzierung von Temperaturschwankungen im Kühlschrank, um die Frische der Produkte zu erhalten.

LED-Anzeige und Temperaturkontrolle

➔ Das Bedienfeld zeigt jeweils die Kühl- und Gefriertemperaturen an. Um eine Einstellung in einem beliebigen Abschnitt zu ändern, drücken Sie einfach den Aufwärts- oder Abwärtsfeld, je nachdem, was Sie einrichten möchten.

Sicheres und langlebiges gehärtetes Glas

➔ Sicheres und langlebiges gehärtetes Glas, leicht zu reinigen und hat eine lange Lebensdauer.

Mehrkammer-Kühlschrank

Leicht zu reinigende abnehmbare Türdichtung

➔ Das Dichtmittel lässt sich sehr leicht von der Tür entfernen und reinigen, hat eine lange Lebensdauer.

Türalarmsystem

➔ Wenn die Tür länger als 1 Minute geöffnet bleibt, werden Sie vom Alarmsystem daran erinnert, sie zu schließen.

GERÄTEKOMPONENTEN

Alle Abbildungen in diesem Handbuch sind schematisch; Einige Funktionen und Zubehörteile stimmen möglicherweise nicht vollständig mit dem von Ihnen gekauften Kühlschrank überein. Das genaue Design und die Konfiguration können je nach Produkt variieren.

Das Aussehen und die Eigenschaften des Produkts können je nach Modell variieren.

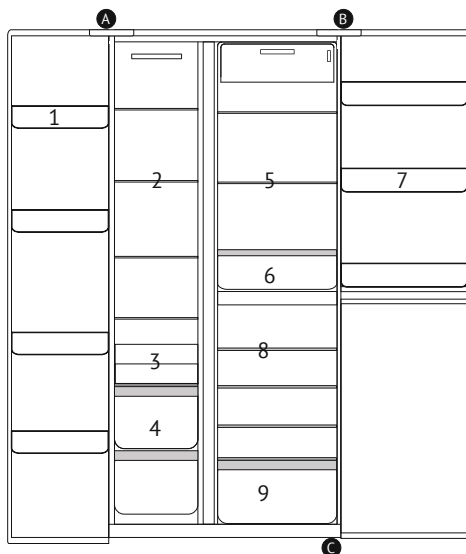

A Gefrierschrank

- 1 Türregal
- 2 Glasregale
- 3 Gefrierschublade Kasten
- 4 Gefrierschublade

B Kühlschrank

- 5 Glasregale
- 6 Crisper box
- 7 Türregal

C Weinabteilung

- 8 Holzregale
- 9 Holzkasten

EINBAUMASSE

Wählen Sie einen geeigneten Ort für die Installation Ihres Geräts - mit flachem Boden und bequemer Verwendung. Stellen Sie das Gerät nicht in der Nähe von Wärmequellen, an Orten auf, die nicht vor direkter Sonneneinstrahlung geschützt sind, und in Räumen mit hoher Luftfeuchtigkeit.

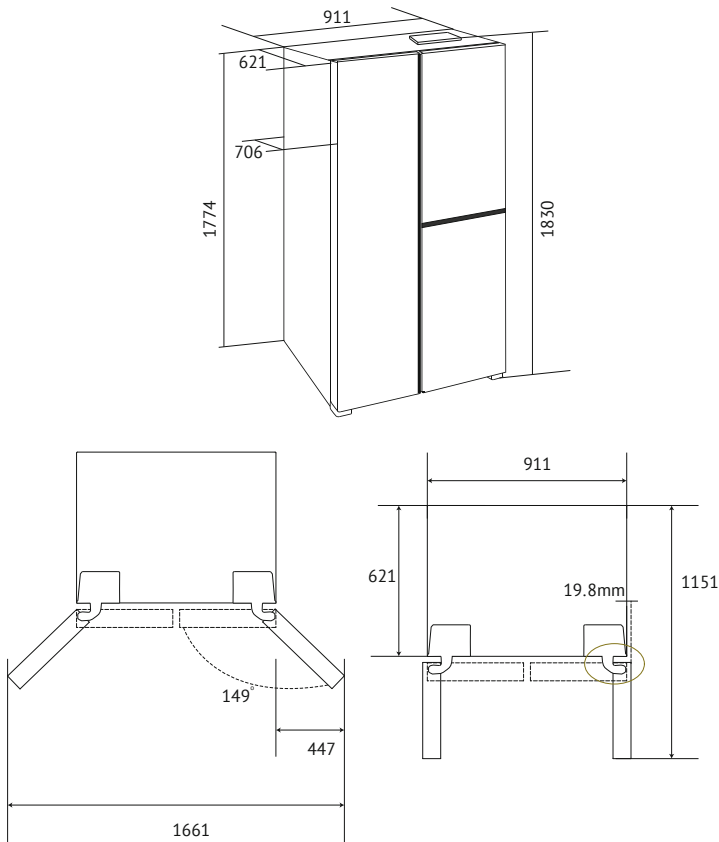

➔ Das oben gezeigte Diagramm dient nur zu Installationszwecken und stellt nicht das tatsächliche Produkt dar. Spezifische Abmessungen können variieren.

➔ Damit das Gerät optimal funktioniert, stellen Sie sicher, dass rund um das Gerät ausreichend Platz vorhanden ist.

Mehrkammer-Kühlschrank

**INSTALLATION****TRANSPORT**

- ➔ Transportieren Sie den Kühlschrank nicht in horizontaler oder umgekehrter vertikaler Position.
- ➔ Es ist verboten, den Kühlschrank an der Tür oder am Griff zu tragen. Tragen Sie den Kühlschrank, indem Sie ihn unten anheben.



- ➔ Dieses Gerät sollte nicht alleine bewegt werden. Zum sicheren Anheben oder Bewegen des Geräts sind zwei Personen erforderlich.

Anforderungen an den Installationsort

- ➔ Der Kühlschrank muss auf einer festen, ebenen Fläche installiert werden. Wenn eine Abschreibung erforderlich ist, müssen stabile, starre stoßdämpfende Dichtungen aus nicht brennbaren Materialien verwendet werden.

DER KÜHLSCHRANK DARF NICHT AUF EINER SCHAUMSTOFFAUSKLEIDUNG INSTALLIERT WERDEN!

- ➔ Stellen Sie den Kühlschrank nicht an feuchten Orten auf, an denen Wasser spritzen kann. Wasser und Schmutz müssen rechtzeitig mit einem weichen Tuch entfernt werden, um Rost vorzubeugen – so wird eine maximale Energieeffizienz erreicht.

- ➔ Stellen Sie den Kühlschrank an einem gut belüfteten Ort auf, lassen Sie ausreichend freien Raum um den Kühlschrank herum und schließen oder blockieren Sie nicht das Luftauslassgitter auf der hinteren Abdeckung des Kompressors auf der Rückseite des Kühlschranks. Stellen Sie den Kühlschrank nicht in der Nähe von Wärmequellen oder an Orten auf, die direktem Sonnenlicht ausgesetzt sind.

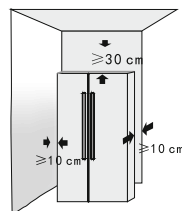
**EINSTELLEN**

- ➔ Wenn sich der Kühlschrank in der Werksverpackung befindet, sind die Kunststoffbeine des Kühlschranks vollständig mit dem Boden verschraubt. Stellen Sie nach dem Auspacken die Höhe der beiden vorderen Kunststoffbeine mit einem Schraubenschlüssel oder direkt mit Ihrer Hand ein.

- ➔ Um zu verhindern, dass sich das Gerät bewegt, während des Betriebs übermäßige Vibrationen oder Geräusche auftreten, müssen die Kunststofffüße und die hinteren Rollen den Boden berühren.

- ➔ Wenn Sie den Kühlschrank an einen anderen Ort bringen müssen, schrauben Sie die Kunststoffbeine fest, indem Sie sie gegen den Uhrzeigersinn drehen, damit sie die Bodenoberfläche

nicht berühren, und bewegen Sie den Kühlschrank dann vorsichtig.

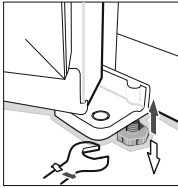

Türregal

➔ **Um das Regal zu entfernen**, halten Sie es mit beiden Händen auf beiden Seiten. Schieben Sie es ohne hervorstehenden Teil von der Seite zur Seite und nach innen in Pfeilrichtung. Drücken Sie fest auf das Regal, bis sich der Riegel am Rand des Flaschenregals von der Nut im Gehäuse löst. Dann kann das Flaschenregal entfernt werden.

➔ **Um das Regal zu installieren**, halten Sie es mit beiden Händen auf beiden Seiten. Installieren Sie zuerst die Verriegelung an der Seite des hervorstehenden Teils. Drücken Sie dann die andere Seite vorsichtig nach innen, um sie zu verriegeln.

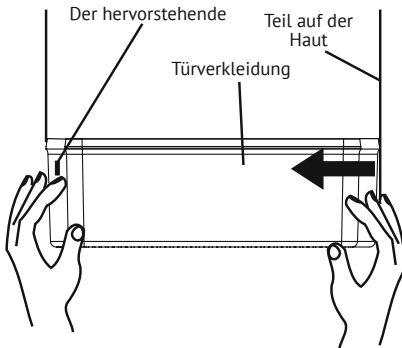

⚠ VERWENDUNG DES GERÄTS

ERSTE INBETRIEBNAHME

➔ Dieses Gerät ist nicht für den Einbau geeignet.

➔ Entfernen Sie sämtliches Verpackungsmaterial, einschließlich Schaumstoffpolster am Boden des Kühlschranks und Klebeband, mit dem das Zubehör in der Verpackung befestigt ist.

➔ Stellen Sie den Kühlschrank in die richtige Position und stellen Sie die Beine auf das gewünschte Niveau ein. Vor dem ersten Gebrauch wird empfohlen, den Kühlschrank zu reinigen.

➔ Installieren Sie den Kühlschrank und richten Sie ihn aus, reinigen Sie ihn und lassen Sie ihn ca. 4-6 Stunden aufrecht stehen. Schließen Sie dann den Kühlschrank an die Stromversorgung an, damit er im normalen Modus funktioniert.

Start

➔ Schließen Sie das Netzkabel an das Stromnetz an und drücken Sie den Netzschalter.

➔ Beim ersten Einschalten werden die entsprechenden Temperatursollwerte angezeigt (die Temperatur des Kühlschranks ist auf 5°C eingestellt und die Temperatur des Gefrierschranks beträgt -18°C und in der Weinabteilung 12°C. Wenn Sie die Temperatureinstellungen ändern möchten, befolgen Sie die folgenden Anweisungen.

➔ Standardmäßig ist beim ersten Einschalten der Energiesparmodus

Mehrkammer-Kühlschrank

aktiviert: Der Bildschirm bleibt 20 Sekunden lang eingeschaltet und schaltet sich dann aus. Dieser Modus spart Energie und verlängert die Lebensdauer der LED-Lampen.

BEDIENFELD

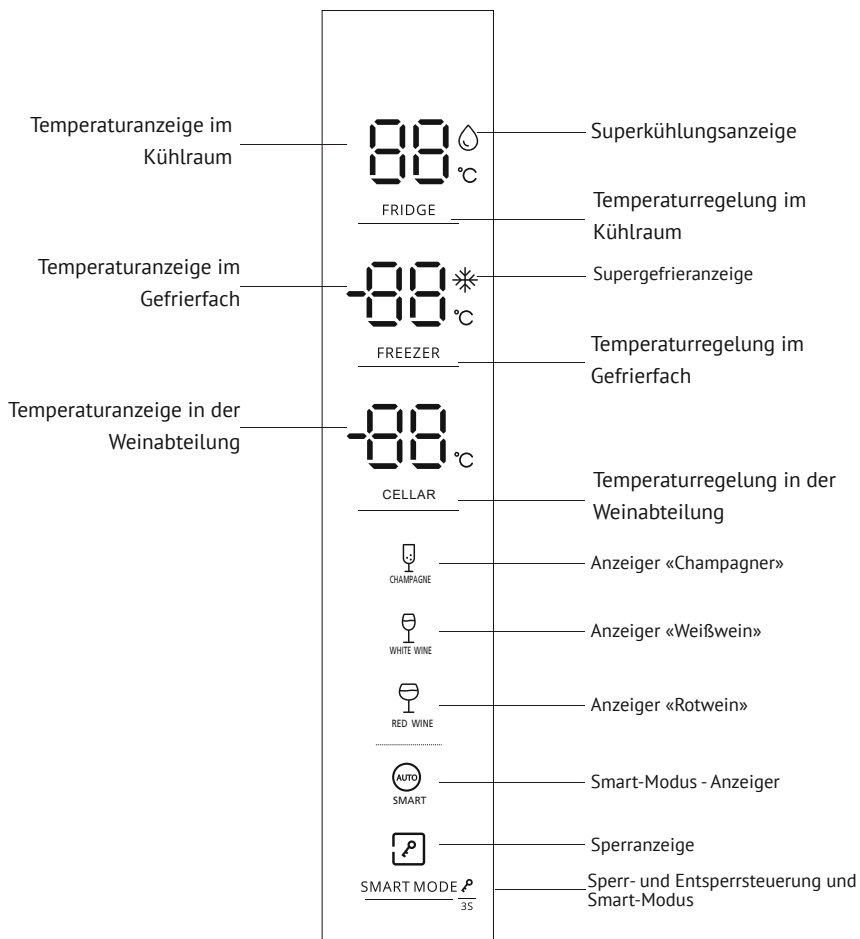

AUSWAHL DES BETRIEBSMODUS

Superschneller Gefriermodus – Wenn das Display beleuchtet ist, drücken Sie die „FREEZER“-Taste auf „-23“ und drücken Sie die „FREEZER“-Taste erneut, um den Superschnell-Gefriermodus zu aktivieren. Das Superschnell-Gefriersymbol leuchtet auf.

☞ In diesem Modus können Sie jederzeit die Temperatur des Kühlfachs und der Weinabteilung anpassen.

☞ Superschneller Gefriermodus - Wenn der ultraschnelle Gefriermodus ausgewählt ist, arbeitet der Kompressor im kontinuierlichen Modus, wodurch Produkte schneller eingefroren werden und ihre Frische erhalten bleibt. Der ultraschnelle Gefriermodus wird entweder nach 24 Betriebsstunden oder wenn der Gefrierschrank eine Temperatur von -28°C erreicht, automatisch ausgeschaltet.

☞ Wenn das Display aufleuchtet, drücken Sie einmal die Taste „FREEZER“ auf dem Display. Das Superschnellgefriersymbol erlischt und Sie verlassen den Superschnellgefriermodus.

Superschneller Kühlmodus – Wenn das Display eingeschaltet ist, drücken Sie die Taste „FRIDGE“ auf „02“ und drücken Sie die Taste „FRIDGE“ erneut, um den Modus zu aktivieren. Die Anzeige für die superschnelle Abkühlung leuchtet auf. Dieser Modus trägt dazu bei, Lebensmittel viel schneller abzukühlen und sie länger frisch zu halten.

☞ Der Superkühlungsmodus schaltet sich nach 2,5 Stunden automatisch aus, wenn das Display eingeschaltet ist. Drücken Sie einmal die Taste „FRIDGE“ auf dem Display. Das Symbol „Superkühlung“ erlischt und das Gerät verlässt diesen Modus.

«SMART» Modus

☞ Drücken Sie die Taste „SMART MODE“, um den Modus zu aktivieren und den Modus ein- oder auszuschalten. Wenn das Display

von hinten beleuchtet ist, drücken Sie die Taste „SMART MODE“, um diesen Modus zu aktivieren.

☞ Das Symbol „Smart-Modus“ leuchtet auf. Bei Aktivierung dieses Modus wird die Temperatur im Kühlfach automatisch auf 4°C, im Gefrierfach auf -18°C und im Weinabteilung auf 12°C eingestellt.

☞ Der „Smart“-Modus wird automatisch deaktiviert, wenn Sie die Temperatur in drei Zonen anpassen. Wenn das Display von hinten beleuchtet ist, drücken Sie einmal die „SMART MODE“-Taste auf dem Display und das Modussymbol erlischt.

Sperrten/entsperrten

☞ Sie können die „SMART MODE“-Taste 3 Sekunden lang drücken, um die Displaysteuerung zu SPERREN oder ENTSPPEREN.

☞ Wenn das Display gesperrt ist, wird das LOCK-Symbol hervorgehoben. Wenn es entsperrt ist, ist das LOCK-Symbol aus.

Modus „Champagner“

☞ Drücken Sie die „CELLAR“-Taste auf „05 ~ 08°C“, um den CHAMPAGNER-Modus zu aktivieren. Geeignet zur Aufbewahrung von Champagner. Der CHAMPAGNER-Modus wird automatisch deaktiviert, wenn die Temperatur des Weinlagerfachs eingestellt oder das Fach ausgeschaltet wird. Das Symbol für den CHAMPAGNER-Modus sollte erlöschen.

Modus „Weißwein“

☞ Drücken Sie die Taste „CELLAR“ auf „09 ~ 12°C“, um den WEISSWEIN-Modus zu aktivieren. Geeignet zur Lagerung von Weißwein. Der WEISSWEIN-Modus wird automatisch deaktiviert, wenn die Temperatur des Weinlagerfachs eingestellt oder das Fach ausgeschaltet wird. Das Symbol für den WEISSWEIN-Modus sollte erlöschen.

Mehrkammer-Kühlschrank

Modus «Rotwein»

➔ Drücken Sie die „CELLAR“-Taste auf „13 ~ 16°C“, um den ROTWEIN-Modus zu aktivieren. Geeignet zur Lagerung von Rotwein. Der ROTWEIN-Modus wird automa-

tisch deaktiviert, wenn die Temperatur des Weinlagerfachs eingestellt oder das Fach ausgeschaltet wird. Das Symbol für den ROTWEIN-Modus sollte erlöschen.

KONFIGURIEREN DES KÜHLSCHRANK

➔ Um die Temperatur zu ändern, drücken Sie die Taste Kühlschrank Kühlfach und wählen Sie die gewünschte Temperatur aus den zyklisch angezeigten Werten aus.



FRIDGE



04→03→02→02+Super Fridge (Superschneller Kühlmodus)
→08→07→06→05→04

KONFIGURIEREN DES GEFRIERSCHRANK

➔ Gefrierschrank: Einstellung der Gefriertemperatur/Super-Gefrieren aus.



FREEZER



-18→-19→-20→-21→-22→-23→-23+Super Freezer
(Superschneller Gefriermodus) →-15→-16→-17→-18

⚠ **ACHTUNG!!** Legen Sie keine frischen Lebensmittel direkt auf Tiefkühlkost.

KONFIGURIEREN DER WEINABTEILUNG

➔ WEINABTEILUNG: Temperatur im Weinabteilung einstellen / Weinabteilung ausschalten / Modi ausschalten.



CELLAR



12+[W]→ 11+[W]→ 10+[W]→ 9+[W]→
Weisswein Weisswein Weisswein Weisswein

8+[W]→ 7+[W]→ 6+[W]→ 5+[W]→
Champagner Champagner Champagner Champagner

16+[W]→ 15+[W]→ 14+[W]→ 13+[W]→
Rotwein Rotwein Rotwein Rotwein

12+[W]→.....
Weisswein

Sperren/entsperren

➔ Wenn die Anzeige [P] leuchtet, während alle Tasten gesperrt sind, halten Sie die SMART MODE-Taste 3 Sekunden lang gedrückt, um sie zu entsperren.



OFFENE TÜR ALARM

➔ Wenn die Kühlschranktür länger als 1 Minute geöffnet bleibt, ertönt ein Piepton, der Sie daran erinnert, die Tür zu schließen. Nach dem Schließen der Tür stoppt das Tonsignal automatisch.

Schalten Sie den Kühlschrank und das Weinabteilung ein/aus

➔ Halten Sie die Taste „FRIDGE“ oder „CELLAR“ 10 Sekunden lang gedrückt, um das Fach ein-/auszuschalten. Wenn das Fach ausgeschaltet ist, zeigt die digitale Temperaturanzeige [– –] an;

➔ Halten Sie im ausgeschalteten Zustand des Fachs die Taste „FRIDGE“ oder „CELLAR“ 10 Sekunden lang gedrückt, um das Fach neu zu starten.

GEFRIERSCHRANK

In einem Gefrierschrank werden Lebensmittel eingefroren, tiefgefrorene Lebensmittel gelagert und Eiswürfel hergestellt. Diese Kamera ist für die Langzeitlagerung von Produkten ausgelegt.

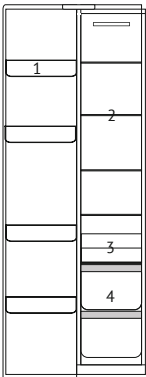

- 1 Türregale
- 2 Glasregale
- 3 Gefrierschublade Kasten
- 4 Gefrierschublade

⚠️ ACHTUNG!!

Lassen Sie Lebensmittel, insbesondere ölige Lebensmittel, nicht in direkten Kontakt mit dem Dichtungsmittel kommen. Wenn Öl oder Fett auf die Innenwände der Kammer gelangt ist, reinigen Sie die Oberfläche sofort, um einen längeren Kontakt mit der Dichtung zu vermeiden, der zu Beschädigungen und Rissen führen kann.

Mehrkammer-Kühlschrank

KÜHLSCHRANK

Der Kühlschrank dient hauptsächlich zur Aufbewahrung von Lebensmitteln mit kurzer Haltbarkeit.

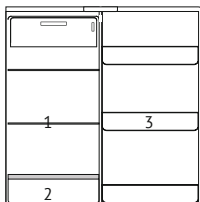

- 1 Glasregale
- 2 Crisper box
- 3 Türregale

➔ Zwei Sterne-Fächer für Tiefkühlkost (**) eignen sich zum Aufbewahren von vorgefrorenen Lebensmitteln, zum Aufbewahren oder Zubereiten von Eiscreme und zum Zubereiten von Eiswürfeln.

➔ Fächer mit einem Stern (*), zwei Sternen (**) und drei Sternen (***) sind nicht zum Einfrieren frischer Lebensmittel geeignet.

➔ Wenn das Kühlgerät längere Zeit leer steht, schalten Sie es aus, tauen Sie es ab, reinigen Sie es, trocknen Sie es ab und lassen Sie die Tür offen, um Schimmelbildung im Inneren des Geräts zu vermeiden.

➔ Abhängig vom Produkt.

Weinabteilung

Dieses Fach sollte hauptsächlich zur Lagerung von Wein genutzt werden.

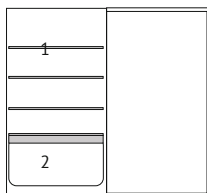

- 1 Holzregale
- 2 Holzkisten

LAGERUNG VON LEBENSMITTELN

☀️ ACHTUNG!

➔ Wenn Sie gefrorene Lebensmittel aufbewahren, legen Sie diese in den Gefrierschrank und lagern Sie die Flaschen auf dem Flaschenregal.

➔ Stellen Sie keine Dosenflaschen oder Gläser in den Gefrierschrank, damit sie bei niedriger Temperatur nicht reißen.

➔ Stellen Sie vor dem Einsetzen in den Kühlschrank sicher, dass heiße

Lebensmittel auf Raumtemperatur abgekühlt sind, da dies sonst zu einem erhöhten Energieverbrauch führen kann.

➔ Markieren Sie das Datum, an dem die Lebensmittel in den Gefrierschrank gestellt wurden, um zu verhindern, dass sie länger haltbar sind.

➔ Teilen Sie die Produkte in portionierte Portionen oder verpacken Sie sie separat, damit sie schneller gefrieren und nicht miteinander gefrieren.

➔ Verpackungsmaterialien sollten keinen Geruch oder Verschmutzung aufweisen, luft- und wasserundurchlässig (dicht) sein, damit die verpackten Lebensmittelprodukte keine anderen Gerüche aufnehmen und sich ihre Qualität nicht verschlechtert.

➔ Stellen Sie nicht zu viele frische Lebensmittel gleichzeitig in den Gefrierschrank, damit der Kühlschrank seine Leistung nicht überschreitet.

➔ Aufgetaute Lebensmittel sollten nicht erneut eingefroren werden, es sei denn, sie werden als letztes Gericht gekocht, da dies sonst die Qualität der Lebensmittel beeinträchtigen kann.

➔ Stellen Sie keine Glasflaschen oder Behälter in den Gefrierschrank oder in die Nähe des Luftauslasses des Kühlschranks. Andernfalls können sie explodieren.

➔ Produkte dürfen die Luftaustrittsöffnungen nicht blockieren, da dies sonst zu einer Störung der normalen Luftzirkulation führen kann.

Lagerung von Lebensmitteln

Ihr Gerät ist wie in der „Gerätebeschreibung“ dargestellt ausgestattet,

mit dieser Anleitung können Sie Lebensmittel richtig lagern. Bei Bedarf können Glasböden und Behälter entfernt werden, um mehr Lebensmittel aufzubewahren.

🗋 **Hinweis:** Lebensmittel dürfen nicht alle Oberflächen im Gerät berühren. Sie sollten einzeln in Folie oder Zellophan verpackt oder in versiegelten Plastikbehältern verpackt sein.

Vorsichtsmaßnahmen für die Innen- und Außenreinigung des Kühlschranks:

➔ Trennen Sie das Gerät vor der Reinigung unbedingt von der Stromversorgung, indem Sie den Stecker aus der Steckdose ziehen.

➔ Stellen Sie während der Reinigung sicher, dass kein Wasser in den Schalter, das Bedienfeld, das Türlicht und das Bedienfeld oben gelangt.

➔ Wischen Sie Schmutz von der Außenseite des Kühlschranks mit einem milden Reinigungsmittel ab, wischen Sie ihn dann mit einem sauberen, weichen Tuch ab und lassen Sie den Kühlschrank eine Weile stehen, damit er vollständig trocken ist.

➔ Verwenden Sie zum Reinigen der Türdichtung nur sauberes Wasser, wischen Sie sie mit einem trockenen Tuch ab und lassen Sie sie auf natürliche Weise trocknen. Wischen Sie den Kühlschrank mit Ausnahme der Türdichtung mit einem weichen, feuchten Tuch ab, das mit warmem Wasser oder einem neutralen Reinigungsmittel angefeuchtet ist.

Mehrkommer-Kühlschrank

➔ Waschen Sie den Kühlschrank nicht direkt unter Wasser, da dies zu einer Verschlechterung der elektrischen Isolierung und anderer Eigenschaften führen kann.

➔ Reinigen Sie den Kühlschrank nicht mit Metall, Draht oder anderen harten Bürsten, Scheuermitteln, stark alkalischen Reinigungsmitteln oder brennbaren oder giftigen Reinigungsflüssigkeiten.

Milchprodukte und Eier:

➔ Die meisten verpackten Milchprodukte tragen die Aufschrift „Verbrauchsdatum/Mindesthaltbarkeitsdatum“. Bewahren Sie sie im Kühlschrank auf und verbrauchen Sie sie innerhalb der empfohlenen Zeit.

➔ Butter kann durch stark riechende Lebensmittel verderben, daher ist es am besten, sie in einem verschlossenen Behälter aufzubewahren. Eier sollten im Kühlschrank aufbewahrt werden.

Fleisch

➔ Legen Sie frisches rotes Fleisch auf einen Teller und bedecken Sie es locker mit Wachspapier, Plastikfolie oder Folie. Lagern Sie gekochtes und rohes Fleisch auf getrennten Tellern. Dadurch wird verhindert, dass der Saft des rohen Fleisches in das gegarte Produkt gelangt.

Geflügel

➔ Frische Geflügelkadaver müssen innen und außen unter fließendem kaltem Wasser gewaschen, getrocknet und auf einen Teller gelegt werden. Locker mit Plastikfolie oder Folie abdecken.

➔ Sie sollten auch Geflügelstücke aufbewahren. Ganzes Geflügel sollte nicht unmittelbar vor dem Garen gefüllt/mariniert werden, da es sonst zu einer Lebensmittelvergiftung kommen kann.

Fisch und Meeresfrüchte

➔ Ganze Fische und Filets müssen am Tag des Kaufs verzehrt werden. Auf einem Teller locker mit Plastikfolie, Papier oder Folie abgedeckt aufbewahren, bis es benötigt wird. Wenn Sie Fisch über Nacht oder länger lagern, achten Sie besonders darauf, sehr frischen Fisch auszuwählen.

➔ Ganze Fische sollten in kaltem Wasser abgespült werden, um lose Schuppen und Schmutz zu entfernen, dann getrocknet und mit Papiertüchern trocken getupft werden. Legen Sie den ganzen Fisch oder das Filet in einen luftdichten Plastikbeutel/-behälter.

➔ Bewahren Sie Muscheln immer im Kühlschrank auf. Sie sollten innerhalb von 1-2 Tagen verbraucht werden.

Zubereitete Lebensmittel

➔ Die Lagerung sollte in geeigneten, verschlossenen Behältern erfolgen, damit die Lebensmittel nicht austrocknen.

➔ Nur 1-2 Tage lagern.

Nur einmal aufwärmen.

➔ Behälter für Obst und Gemüse
Der Gemüse- und Obstbehälter ist der beste Ort, um frisches Obst und Gemüse aufzubewahren.

➔ Lagern Sie folgende Lebensmittel nicht über längere Zeit bei Temperaturen unter 6°C: Zitrusfrüchte, Melonen,

Mehrkammer-Kühlschrank

Ananas, Papaya, Passionsfrucht, Gurke, Paprika, Tomaten.

➔ Bei niedrigen Temperaturen kommt es zu unerwünschten Veränderungen, wie z. B. Erweichen des Frucht-

fleisches, Bräunung und/oder beschleunigtem Verfall.

➔ Avocados (bis sie reif sind), Bananen und Mangos nicht im Kühlschrank lagern.

Speise	Standort im Kühlschrank
Butter und Käse	Oberes Türregal
Eier	Türregal
Obst, Gemüse, Salat	Crisper box
Fleisch, Wurst, Käse, Milch	Unten (unteres Regal oder Crisper-Deckel)
Milchprodukte, Konserven, Dosen	Ober- oder Türregal
Getränke, Flaschen, Tuben	Türregal
Speise	Standort im Kühlschrank
Kleine Portionen Tiefkühlkost	Türregal
Verpackte Tiefkühlkost	Gefrierschublade
Fisch, Fleisch, Eis	Unten (unterstes Regal oder Schublade)

Hinweis: Lebensmittel dürfen nicht alle Oberflächen im Gerät berühren. Sie sollten einzeln in Folie oder Zellophan verpackt oder in versiegelten Plastikbehältern verpackt sein.

Einfrieren und Lagern von Lebensmitteln im Gefrierschrank

- ➔ Zum Aufbewahren von Tiefkühlkost.
- ➔ Zur Herstellung von Eiswürfeln.
- ➔ Zum Einfrieren von Lebensmitteln.

Hinweis: Stellen Sie sicher, dass die Gefriertür fest verschlossen ist.

Beim Kauf von Tiefkühlkost

- ➔ Die Verpackung darf nicht beschädigt sein.
- ➔ Mindesthaltbarkeitsdatum „mindestens haltbar bis/mindestens haltbar bis“.

Mehrkammer-Kühlschrank

➔ Tiefgekühlte Lebensmittel möglichst in einer Isoliertüte transportieren und schnell in den Gefrierschrank legen.

Lagerung von Tiefkühlkost

Bei -18 °C oder darunter lagern. Öffnen Sie die Gefriertür nicht unnötig.

Frische Lebensmittel einfrieren

Frieren Sie nur frische und nicht abgelaufene Lebensmittel ein.

Um Nährwert, Geschmack und Farbe zu maximieren, sollte Gemüse vor dem Einfrieren blanchiert werden. Auberginen, Paprika, Zucchini und Spargel müssen nicht blanchiert werden.

➔ Folgende Lebensmittel eignen sich zum Einfrieren:

Kuchen und Gebäck, Fisch und Meeresfrüchte, Fleisch, Wild, Geflügel, Gemüse, Obst, Kräuter, Eier ohne Schale, Milchprodukte: wie Käse und Butter, Fertiggerichte: wie Suppen, Eintöpfe,

gekochtes Fleisch und Kartoffeln, Soufflés und Desserts.

➔ Die folgenden Lebensmittel sind nicht zum Einfrieren geeignet:

Gemüsesorten, die üblicherweise roh verzehrt werden, wie Salat oder Radieschen, Eier in der Schale, Weintrauben, ganze Äpfel, Birnen und Pflirsiche, hartgekochte Eier, Joghurt, Sauermilch, Sauerrahm und Mayonnaise.

Empfohlene Lagerzeit für Tiefkühlkost im Gefrierschrank

Diese Zeit variiert je nach Art des Lebensmittels. Lebensmittel, die Sie einfrieren, können 1 bis 12 Monate lang aufbewahrt werden (mindestens bei -18 °C).

Speise	Lagerzeit
Speck, Aufläufe, Milch	1 Monat
Brot, Eis, Würstchen, Kuchen, gekochte Schalentiere, fetter Fisch	2 Monate
Magerer Fisch, Schalentiere, Pizza, Scones und Muffins	3 Monate
Schinken, Kuchen, Kekse, Rind- und Lammkoteletts, Geflügelstücke	4 Monate
Butter, Gemüse (blanchiert), ganze Eier und Eigelb, gekochte Flusskrebse, Hackfleisch (roh), Schweinefleisch (roh)	6 Monate
Obst (trocken oder in Sirup), Eiweiß, Rindfleisch (roh), ganzes Huhn, Lamm (roh), Fruchtmuffins	12 Monate



WARTUNG

Abtauen

➔ Dieses Gerät ist mit einer automatischen Abtaufunktion ohne manuelle Steuerung ausgestattet.

Reinigung

Vorsichtsmaßnahmen für die Innen- und Außenreinigung des Kühlschranks:

➔ Trennen Sie das Gerät vor der Reinigung unbedingt von der Stromversorgung, indem Sie den Stecker aus der Steckdose ziehen.

➔ Stellen Sie während der Reinigung sicher, dass kein Wasser in den Schalter, das Bedienfeld, das Türlicht und das Bedienfeld oben gelangt.

➔ Wischen Sie Schmutz von der Außenseite des Kühlschranks mit einem milden Reinigungsmittel ab, wischen Sie ihn dann mit einem sauberen, weichen Tuch ab und lassen Sie den Kühlschrank eine Weile stehen, damit er vollständig trocken ist.

➔ Verwenden Sie zum Reinigen der Türdichtung nur sauberes Wasser, wischen Sie sie mit einem trockenen Tuch ab und lassen Sie sie auf natürliche Weise trocknen. Wischen Sie den Kühlschrank mit Ausnahme der Türdichtung mit einem weichen, feuchten Tuch ab, das mit warmem Wasser oder einem neutralen Reinigungsmittel angefeuchtet ist.

➔ Waschen Sie den Kühlschrank nicht direkt unter Wasser, da dies zu einer Verschlechterung der elektrischen

Isolierung und anderer Eigenschaften führen kann.

➔ Reinigen Sie den Kühlschrank nicht mit Metall, Draht oder anderen harten Bürsten, Scheuermitteln, stark alkalischen Reinigungsmitteln oder brennbaren oder giftigen Reinigungsflüssigkeiten.

➔ Schließen Sie nach der Reinigung den Netzstecker des Kühlschranks an.

Allgemeine Information

Im Urlaub

➔ Wenn Sie in den Urlaub fahren möchten, wird empfohlen, den Kühlschrank auf Dauerbetrieb umzustellen und Produkte darin zu belassen, die für diesen Zeitraum gelagert werden können. Wenn Sie den Kühlschrank anhalten möchten, entfernen Sie alle Produkte, ziehen Sie das Netzkabel ab, reinigen Sie das Innere des Kühlschranks vollständig und lassen Sie die Tür offen, um Gerüche zu vermeiden.

Im Falle eines Stromausfalls

➔ Ein kurzfristiges Abschalten der Stromversorgung des Kühlschranks wirkt sich in der Regel nicht auf die Temperatur im Kühlschrank aus. Wenn der Stromausfall jedoch über einen längeren Zeitraum andauert, sollten Sie die Häufigkeit des Öffnens der Kühlschranktür verringern und keine frischen Lebensmittel hineinlegen.

➔ Wenn Sie einen geplanten Stromausfall bemerken, können Sie die ultraschnelle Gefrierfunktion aktivieren,

Mehrkommer-Kühlschrank

um die Temperatur im Kühlschrank auf den niedrigsten Wert zu senken.

Zuschaltung

☞ Während des normalen Gebrauchs wird nicht empfohlen, den Kühlschrank anzuhalten oder mit dem Netzschalter auszuschalten, da dies die Lebensdauer des Kühlschranks verkürzen kann.

TIPPS ZUM ENERGIESPAREN

☞ Stellen Sie den Kühlschrank nicht in der Nähe von Wärmequellen auf und setzen Sie ihn nicht direktem Sonnenlicht aus.

☞ Stellen Sie vor dem Einlegen in den Kühlschrank sicher, dass heiße Lebensmittel auf Raumtemperatur abgekühlt sind.

☞ Schließen Sie die Kühlschranktür sofort nach dem Gebrauch, verringern Sie die Öffnungshäufigkeit und den Zeitaufwand im geöffneten Zustand.

☞ Wenn Sie gefrorene Lebensmittel auftauen, können Sie sie in den Kühlschrank stellen, um auch andere Produkte im Kühlschrank abzukühlen.

☞ Blockieren oder bedecken Sie den Temperatursensor nicht mit Lebensmitteln, da sich die Lebensmittel in ausreichendem Abstand vom Sensor befinden sollten.

Im Betrieb

Die Tasten reagieren nicht auf drücken

☞ Überprüfen Sie den Status des Bedienfelds. Möglicherweise befindet sich der Kühlschrank im Sperrmodus. Im Sperrmodus funktionieren die Tasten nicht.

Niederspannung, Kompressor startet nicht

☞ Um den normalen Betrieb des Geräts zu gewährleisten, müssen Sie einen Spannungsstabilisator mit einer Leistung von mindestens 1000 Watt erwerben.

Das Starten des Kühlschranks dauert lange

☞ Wenn die Umgebungstemperatur zu hoch ist, kann das Starten des Kühlschranks länger dauern.

Heiße Trennwand zwischen Kühl- und Gefrierschrank

☞ Nach einiger Zeit wird die Trennwand zwischen Kühl- und Gefrierschrank heiß - das ist normal.

Das Vorhandensein einer kleinen Anzahl von Kondensattropfen an den Wänden

☞ Wenn die von außen angesaugte Luft mit den kalten Innenflächen des Kühlschranks in Kontakt kommt, kann dies zu Kondensationströpfchen an den Wänden führen. Bei erhöhter Luftfeuchtigkeit kann Feuchtigkeit an der Außenseite des Kühlschranks sowie bei Regen an den Außenverkleidungen kondensieren. Dies ist ein natürliches Phänomen, das aufgrund einer Zunahme der

Luftfeuchtigkeit auftritt. Wassertropfen mit einem trockenen Tuch entfernen.

Lärm bei der Arbeit

➔ Wenn Sie es zum ersten Mal einschalten, wird der Kühlschrank mit maximaler Leistung betrieben, um eine schnelle Kühlung zu gewährleisten, und das Geräusch kann laut erscheinen. Nachdem die Innentemperatur unter einen bestimmten Wert gefallen ist, wird das Geräusch schwächer.

➔ Wenn der Kompressor zu arbeiten beginnt oder wenn er Temperatur ausgesetzt ist, beginnen sich verschiedene Teile auszudehnen oder zusammenzuziehen, hören Sie verschiedene Geräusche - dies ist normal.

Heißer Kompressor

➔ Wenn das Gerät in Betrieb ist, erreicht die Temperatur der Außenfläche des Kompressors mehr als 80 ° C. Berühren Sie den Kompressor nicht - dies kann zu schweren Verletzungen führen.

Der Kompressor läuft lange

➔ Wenn die Umgebungstemperatur zu hoch ist oder zu viele frische Produkte in den Kühlschrank gestellt werden, dauert es eine beträchtliche Zeit, bis sie abgekühlt sind. Danach beginnt das Gerät im normalen Modus mit der eingestellten Temperatur zu arbeiten.

Mehrkommer-Kühlschrank

 **FEHLERBEHEBUNG**

Bevor Sie sich an ein Servicecenter wenden, lesen Sie bitte die folgenden Informationen. Dies spart Ihnen Zeit und Geld. Diese Liste enthält eine Beschreibung der häufigsten Fälle, die nicht mit Herstellungsfehlern oder Materialien in dem von Ihnen gekauften Gerät zusammenhängen.

Fehler	Mögliche Ursachen	Lösungsmethode
Das Bedienfeld leuchtet nicht	Der Netzstecker des Geräts ist nicht richtig eingesteckt.	Überprüfen Sie den Stromanschluss.
Ein Piepton ertönt	Die Tür wird nicht länger als 1 Minute fest geschlossen oder offen gelassen.	Schließen Sie die Tür vollständig.
Kompressor funktioniert nicht	Das Gerät befindet sich im Abtaumodus. Das Gerät ist nicht eingeschaltet.	Dies ist ein normaler Zustand zum Auftauen. Überprüfen Sie den Stromanschluss.
Kompressor läuft zu lange	Sie haben kürzlich den Kühlschrank vom Stromnetz getrennt. Sie stellen sofort zu viele frische oder warme Lebensmittel in den Kühlschrank. Zu oft wurden Kühlschranktüren geöffnet oder zu lange offen gelassen.	Es dauert mehrere Stunden, bis der Kühlschrank vollständig abgekühlt ist. Warme Speisen können den Dauerbetrieb des Kühlschranks erhöhen, der zum Erreichen der eingestellten Temperatur erforderlich ist. Der Empfang von warmer Luft im Kühlschrank führt zu einer Verlängerung der Betriebsdauer. Reduzieren Sie die Häufigkeit des Öffnens der Kühlschranktür.
Lärm durch Vibration	Unebener oder instabiler Boden. Die Gegenstände auf dem Kühlschrank vibrieren. Der Kühlschrank kommt mit einer Wand oder Möbeln in Kontakt.	Überprüfen Sie die Bodenstruktur - der Boden sollte flach und fest sein und auch der Belastung durch das Gewicht des Kühlschranks standhalten. Gegenstände aus dem Kühlschrank nehmen. Bewegen Sie den Kühlschrank so, dass er weder die Wand noch die Möbel berührt.

Klimaklassen:

- ➔ Erweiterte Temperatur: „Dieses Kühlgerät ist für den Einsatz bei Umgebungstemperaturen zwischen 10 °C und 32 °C vorgesehen“;
- ➔ Gemäßigt: „Dieses Kühlgerät ist für den Einsatz bei Umgebungstemperaturen zwischen 16 °C und 32 °C vorgesehen“;
- ➔ Subtropisch: „Dieses Kühlgerät ist für den Einsatz bei Umgebungstemperaturen zwischen 16 °C und 38 °C vorgesehen“;
- ➔ Tropisch: „Dieses Kühlgerät ist für den Einsatz bei Umgebungstemperaturen zwischen 16 °C und 43 °C vorgesehen“;

Beachten Sie!
Produktstörungen sind auch nicht:

Kühlschränke	Ändern der Farbe der Materialien des Produkts während des Betriebs des Produkts
	Kühlmittelflussgeräusch während des Kompressorbetriebs
	Leichte technische Gerüche von Kunststoff in einem neuen Produkt
	Trübung des Kunststoffs und Veralterung der Gummielemente des Produkts im Laufe der Zeit

Mehrkammer-Kühlschrank

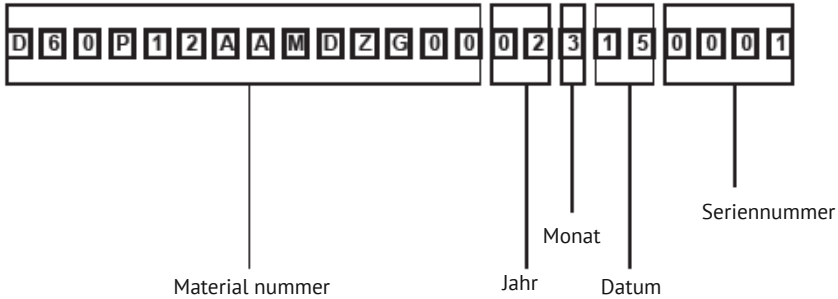
SERIENNUMMER:**HERSTELLER:**

M&G HAUSGERATE GMBH Potsdamer Str. 92 10785 Berlin
 Tel: (030) 544 37 834 Fax: (030) 544 37 856

FABRIKEN-NIEDERLASSUNGEN DES HERSTELLERS:

Hefei Snowky Electric Co., Ltd.
 Nr. 369, Qingluan Straße, wirtschaftliche und technologische Entwicklungszone,
 Stadt Hefei, Anhui, P. R. China (230601)

IMPORTEUR:

GmbH «MG Rusland», 141400 Khimki, st. Butakovo, Gebäude 4

Der Hersteller behält sich das Recht vor, Änderungen an Design, Ausstattung von Geräten vorzunehmen.

**CONTENTS**

WARNING.....	31
SAFETY AND WARNING INFORMATION	34
PRODUCT INTRODUCTION	37
INSTALLATION.....	40
OPERATION.....	41
INSTRUCTIONS FOR STORING FOODS	46
MAINTENANCE.....	51
TROUBLESHOOTING.....	53

Thank you for choosing our appliance. We are sure you will find your new refrigerator a pleasure to use. However, before you use the appliance, we recommend that you carefully read the instructions, which provide details about installing and using the product. Please keep this manual for future reference.

WARNING
CAUTION

➔ This appliance can be used by children aged from 8 years and above and persons with reduced physical, sensory or mental capabilities or lack of experience and knowledge if they have been given supervision or instruction concerning use of the appliance in a safe way and understand the hazards involved. Children shall not play with the appliance. Cleaning and user maintenance shall not be made by children without supervision.

➔ Children aged from 3 to 8 years are allowed to load and unload refrigerating appliances.

➔ This appliance is not intended for use by persons (including children) with reduced physical, sensory or mental capabilities, or lack of experience and knowledge, unless they have been given supervision or instruction concerning use of the appliance by a person responsible for their safety.

➔ Children should be supervised to ensure that they do not play with the appliance.

The refrigerant isobutene(R600a) is contained within the refrigerant circuit of the appliance, a natural gas with a high level of environmental compatibility, with which is nevertheless flammable.

During transportation and installation of the appliance, ensure that none of the components of the refrigerant circuit becomes damaged. The refrigerant (R600a) is flammable.



Symbol ISO 7010 W021 Warning; Risk of fire/flamable materials!

1. WARNING: The appliance must be positioned so that the plug is accessible.

2. WARNING: If the power cord is damaged, it must be replaced by the manufacturer, its service agent or similarly qualified person to avoid any hazards.

3. WARNING: Keep ventilation openings, in the appliance enclosure or in the built-in structure, clear of obstruction.

4. WARNING: Do not use mechanical devices or other means to accelerate the defrosting process, other than those recommended by the manufacturer.

5. WARNING: Do not damage the refrigerant circuit.

6. WARNING: Do not use electrical appliances inside the food storage compartments of the appliance, unless they are of the type recommended by the manufacturer.

7. WARNING: This unit uses R600a as the refrigerant and cyclopentane as the foaming agent, both of these materials are easily burnt, when discarding the unit it should be kept away from sources of extreme heat.

8. WARNING: Danger of electrical shock, the unit is used yellow-green grounding wire of this appliance must be grounded before operation.

French door refrigerator

9. WARNING: When the refrigerator is discarded after use please follow all local laws and regulations.

10. WARNING: The refrigerant and insulation blowing gas are flammable. Disposing of the refrigerant can only be done at authorized waste disposal centers. Do not expose the refrigerant or insulation to extreme heat or an open flame.

11. WARNING: Do not store explosive substances such as aerosol cans with a flammable propellant in this appliance.

12. WARNING: When positioning the appliance, ensure the supply cord is not trapped or damaged.

13. WARNING: Do not locate multiple portable socket-outlets or portable power supplies at the rear of the appliance.

14. WARNING: To avoid contamination of food, please respect the following instructions:

➤ Opening the door for long periods can cause a significant increase of the temperature in the compartments of the appliance.

➤ Clean regularly surfaces that can come in contact with food and accessible drainage systems.

➤ Clean water tanks if they have not been used for 48h; flush the water system connected to a water supply if water has not been drawn for 5 days.

➤ Store raw meat and fish in suitable containers in the refrigerator, so that it is not in contact with or drip onto other food.

➤ Two-star frozen-food compartments are suitable for storing pre-frozen

food, storing or making ice-cream and making ice cubes.

➤ One-, two- and three-star compartments are not suitable for the freezing of fresh food.

➤ If the refrigerating appliance is left empty for long periods, switch off, defrost, clean, dry, and leave the door open to prevent mould developing within the appliance.

15. WARNING: Risk of child entrapment. Before you throw away your old refrigerator or freezer:

➤ Take off the doors.

➤ Leave the shelves in place so that children may not easily climb inside.

16. WARNING: Before performing any type of installation or cleaning, disconnect the refrigerator from the power source and reset the temperature controls to the desired setting(s). When you are finished, reconnect the refrigerator to the electrical source and reset the temperature controls to the desired setting.

17. WARNING: – This appliance is intended to be used in household and similar applications such as:

➤ staff kitchen areas in shops, offices and other working environments;

➤ farm houses and by clients in hotels, motels and other residential type environments;

➤ bed and breakfast type environments;

➤ catering and similar non-retail applications.







This marking indicates that this product should not be disposed with other household wastes throughout the EU. To prevent possible harm to the environment or human health from uncontrolled waste disposal, recycle it responsibly to promote the sustainable reuse of material resources.

To return your used device, please use the return and collection systems or contact the retailer where the product was purchased. They can take this product for environmental safe recycling.

French door refrigerator

 **SAFETY AND WARNING INFORMATION**

Basic safety symbol

	<p>This guide contains many important safety messages. Always read and obey all safety messages. This is the safety alert symbol. It alerts you to warnings that will inform you of any potential hazards that could hurt or kill you. These messages will also help protect your unit from damage. All safety messages will be preceded by the safety alert symbol and the hazard signal word DANGER, WARNING, or CAUTION. These words mean:</p>
 DANGER	<p>You could be killed or seriously injured if you don't follow the instructions.</p>
 WARNING	<p>You may be killed or seriously injured if you don't follow the instructions.</p>
 CAUTION	<p>Indicates an imminently hazardous situation which if not avoided, may result in minor or moderate injury or product damage only.</p>

Appliance connection



This product is applicable to 220-240V/50Hz only, and the allowable voltage fluctuation range is 187V~242V. It can not be used if the voltage frequency is not 50Hz. In order to ensure safety, the socket and its cable must be able to withstand the current of above 10A.

LED light

Replaceable (LED only) light source by a professional.

This product contains two light sources of energy efficiency class F.

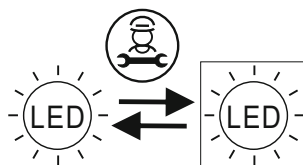

Safety and warning information

To reduce the risk of fire, electric shock, or injury to persons when using your product, basic safety precautions should be followed, including the following.

Read all instructions before using this appliance.

➤ If you believe there is refrigerant leaking, do not touch the unit or the power outlet, ventilate the room and if possible turn your unit off using the circuit breaker. Call the manufacturer immediately.

➤ Refrigerant will cause serious injury when coming into contact with the skin or eyes. If this happens please immediately seek out medical treatment.

➤ Make sure to use a grounded power outlet. Consult a qualified electrician or service person if the grounding instructions are not completely understood, or if you have doubts on whether the appliance is properly grounded.

➤ Wait for 5 minutes or longer before reconnecting the power cord. Failure to do so may cause the freezer to fail.

➤ The incorrect grounding may cause breakdown and/or electric shock.

➤ A dedicated outlet should be used. Using several devices at one outlet may cause fire.

➤ Do not allow the power plug to face upward or to be squeezed at the back of the fridge. Water may be flown into or the plug may be damaged, which can cause fire or injury.

➤ Do not allow the power cord bent or pressed by the heavy object to be damaged.

➤ Unplug the power cord when cleaning, handling the interior lamp of the fridge.

Failure to do so may result in a electric shock or other injury.

➤ Remove water or dust from the power plug with a dry clean cloth, do not use wet hands touch it and insert it with the ends of the pins securely connected.

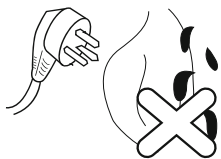
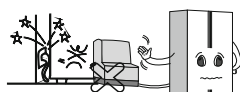
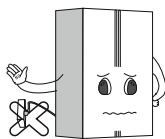
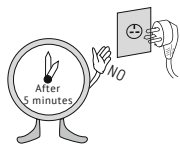
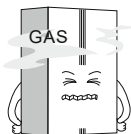

French door refrigerator

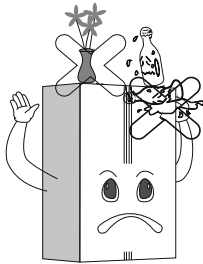

➔ Do not use the fridge for non-domestic purposes (storing medicine or testing material, blood, using on a ship, etc.) It may cause an unexpected risk such as fire, electric shock, deterioration of stored material or chemical reaction.

➔ Do not use or store inflammable materials (ether, benzene, alcohol, medicine, liquid propane gas, spray or cosmetics) near or in the fridge. It may cause explosion or cause a fire.

➔ Do not put any glassware that is not designed for use in a fridge or freezer inside. The glass may crack or break which can lead to injury.

➔ Do not place the heavy object or the dangerous objects such as: cup, flower vase, cosmetics, medicine or any containers with water in the fridge.

It may be dropped and cause injury, fire or electric shock when opening or closing the door.

➔ Do not touch food or containers in the freezer with wet hands. It may cause frostbite.

➔ Do not spray water at the outside or the inside of the fridge; do not clean it with benzene or thinner.

➔ Do not clean the unit with any acidic cleaners, abrasive brushes, sharp tools, and/or any cleaner that contains benzene.

➔ Do not use a drier to dry the inside of the unit, nor light a candle to remove odour. It may cause an explosion or fire.

➔ Do not cling to the door or the trays of the door. It may make the fridge fall down and cause serious injuries or even death. Especially, do not allow the children to do the above.

➔ Do not put ice in a thin crystal cup or ceramic ware. It may break cup or ceramic ware to cause injury.

➔ Do not allow anyone except a qualified service person to disassemble, repair, or alter the fridge. Unless directed by the manufacturer. It may cause injury, electric shock or fire.

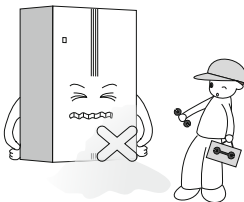
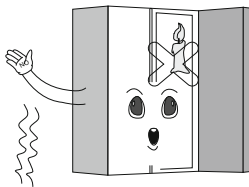
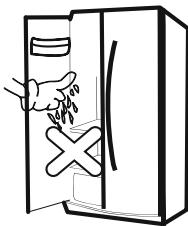

This appliance is intended to be used in household and similar applications such as:

- staff kitchen areas in shops, offices and other working environments;
- farm houses and by clients in hotels, motels and other residential type environments;
- bed and breakfast type environments;
- catering and similar non-retail applications.

Do not install the fridge in a wet or high humidity environment. Failure to do so will cause premature deterioration, cause the unit to run more frequently and can cause an electrical shock.

Install the appliance in a dry, well-ventilated room.

The appliance should be placed close to the wall outlet, it is easy to cut off the power supply at the time of the accident.

Do not expose the unit to extreme heat or any open flame.

Keep your unit in a well ventilated area, make sure if the unit is built-in that there is adequate air flow around the unit.

Do not cover or obstruct the exhaust area on the back of your unit, failure to do so may cause electrically shock or injury. It may cause electric shock or injury.



PRODUCT INTRODUCTION

Product features

This unit container super freeze, energy-savings, noise reduction, optimal refrigeration are preset options for your unit.

Precise temperature control

➤ Microcomputer control systems are able to separately control both the fridge and freezer more accurately.

Automatic defrosting

➤ This unit is equipped with a program that controls the frequency and duration of defrosting your freezer. This will make sure that you never need to manually defrost the freezer.

LED display and temperature controls

➤ The control board respectively displays the fridge and freezer temperatures. To change the setting in either section simply press the up or down arrow depending on the chance you would like made.

Tempered glass, safe and reliable

➤ Tempered glass, is safe and reliable, easy to clean and durable.

Easy clean and removable door seal

➤ The door seal(s) are easy to remove and clean, allowing the product to operate efficiently for longer.

Door-open alarm system

➤ If you leave any of your doors open for longer than 1-minute the alarm system will remind you to close the door.

French door refrigerator

Product components

The layout of items below are subject to change without notice, and may not look or come setup as seen in the picture below.

The appearance and specifications of the actual product may differ depending on the model.

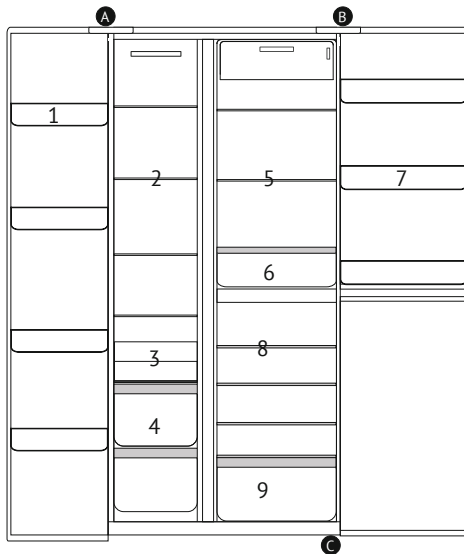
**A Freezer compartment**

- 1 Door rack
- 2 Freezer glass shelves
- 3 Freezer half drawer
- 4 Freezer drawer

B Refrigerator compartment

- 5 Refrigerator glass shelves
- 6 Crisper
- 7 Door rack

C Cellar compartment

- 8 Wooden shelves
- 9 Wooden drawer

Installation dimension

Select a good location to place your appliance where it is flat and easy to use. Avoid placing the unit near heat sources, direct sunlight or moisture.

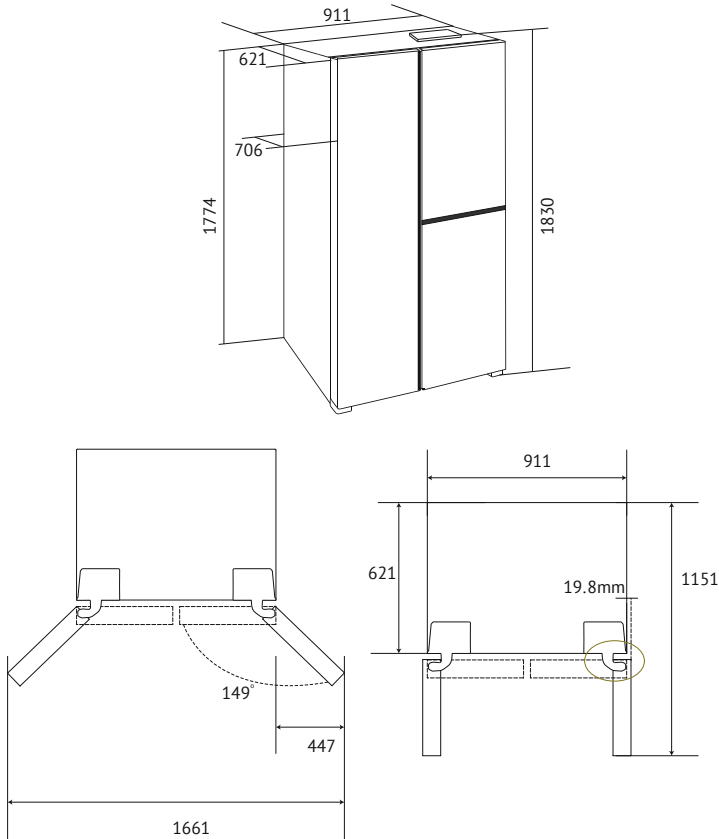

➡ The above figures are a guideline for installation purposes. The actual dimensions of the unit may vary slightly.

➡ To ensure that your unit works at peak efficiency please maintain sufficient space around your unit as outlined on the next page.

French door refrigerator

! INSTALLATION

Transportation

- Do not carry the refrigerator horizontally or by laying it down.
- Do not carry the refrigerator by holding the door or handle; the refrigerator shall be carried by lifting the bottom.



- This unit should never be moved alone, two people are required to safely lift or move your unit.

Where to install your unit

- The refrigerator must be placed on hard, flat ground; if cushioning is needed, stable, hard, nonflammable cushion blocks shall be used.

DO NOT USE THE FOAM PACKAGING AS CUSHIONING BLOCKS!

- The unit shall be kept away from damp locations where water is present. Water or dirt should be removed from any surface of the unit as soon as possible using a soft cloth. This will help prevent rust and will help your unit run at peak efficiency.

- Place the refrigerator in a well-ventilated place, reserve a certain space around and behind the refrigerator, and do not cover or block the air grille on the rear cover plate of compressor at the back of refrigerator; Keep the refrig-

erator away from heat source or direct sunlight.

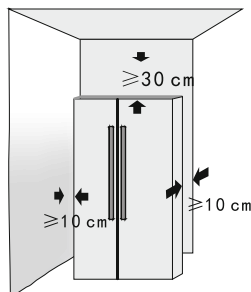

Adjustable plastic feet

- When the refrigerator stays in the packing box, plastic feet are in tightened state. After carrying it out from the packing box for placement, please make sure to adjust two front plastic feet until the height is suitable; just adjust two plastic feet with a wrench or directly by hand.

- Plastic feet and rear rollers must touch the ground to prevent the refrigerator from movement, vibration or noise.

- When moving the refrigerator, adjust plastic feet counterclockwise to keep them off the ground, and then push the refrigerator gently to move it.

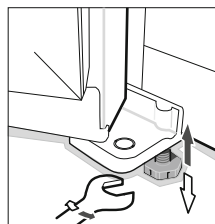

Door rack

➔ **Disassembly:** Hold both sides of the door rack with both hands. Push it from the side without the guide and push it inward as seen in the diagram. Push until the edge of the door rack is separated from the groove of the liner.

➔ **Installation :** Hold both sides of the door rack with both hands. Install the buckle of the guide side at first. Then push the other side inward slightly, the guide will then click into place and the door rack will be installed. Please make sure it is installed properly before use.

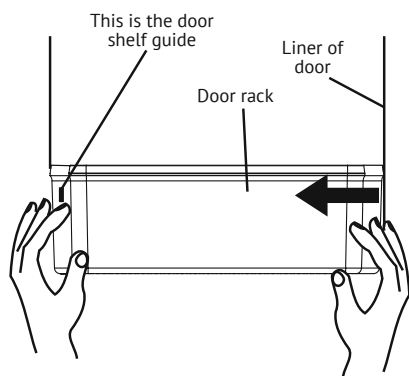

⚠ OPERATION

Before Use

➔ This refrigerating appliance is not intended to be used as a built-in appliance.

➔ Remove all of the packaging, including the foam backing at the bottom of the unit and the tape that fixes the shelves and door bins inside.

➔ Place the refrigerator to a proper position, and adjust the feet to level. It is recommended to wipe out your unit with a warm soapy cloth and dry it thoroughly before use.

➔ Place the refrigerator and adjust to level, clean it, let the refrigerator stand for above 4-6 hours, and then power the unit on. This helps make sure that the oil from the compressor has settled properly, and will help your unit run normally.

Starting

➔ Connect the power cord, and turn on the power switch.

➔ When you start your refrigerator for the first time, the temperature for the fridge is set to 4°C, the freezer is set to -18°C and the wine storage compartment is set to 12°C. If you want to change the temperature, follow the instructions below.

➔ The default mode is energy saving upon startup: The screen displays for 20s and then goes off. This mode to save energy and prolong the service life of LED lights.

French door refrigerator

Control panel

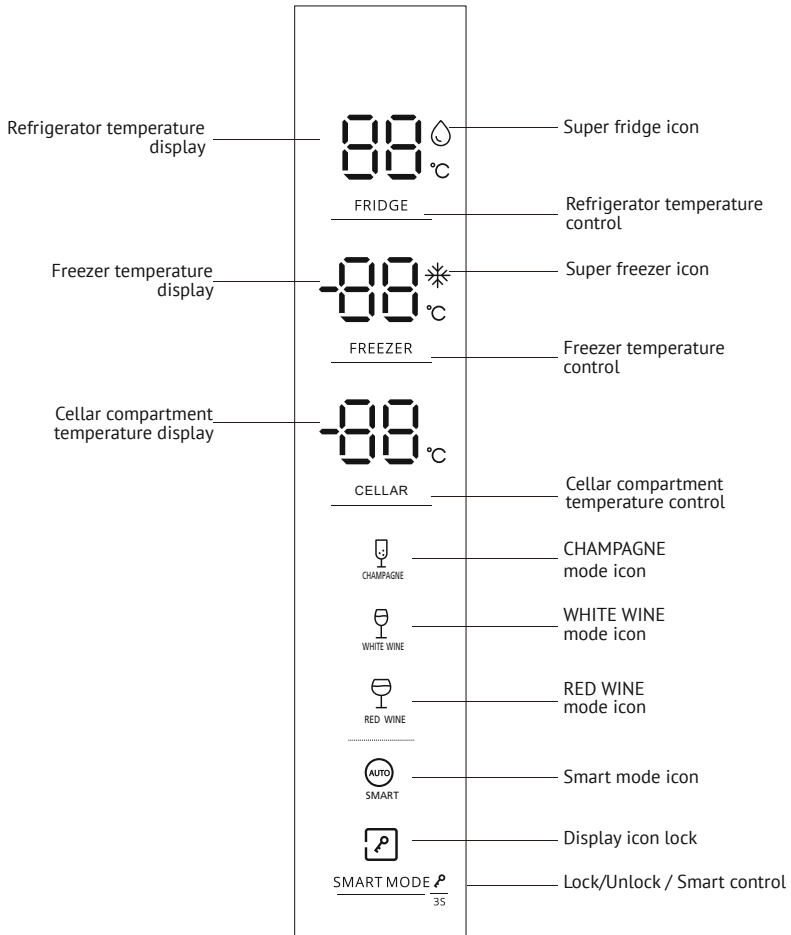

Feature selection

Super freezer mode – When the display is illuminated, press the "FREEZER" button to "-23" and press the "FREEZER" button again to activate the Super freeze mode and the Super freeze icon is illuminated.

➡ In this mode, you can adjust the fridge chamber and wine storage compartment temperature at any time.

➡ Super freeze mode will quickly lower the temperature within the freezer so food will freeze faster. This can lock in the vitamins and nutrients of fresh food and keep food fresh longer.

➡ Super freeze mode automatically switches off after 24 hours or the freezer temperature set to -28°C.

➡ When the display is illuminated, press the "FREEZER" button on the display once, and the Super freeze icon will be off and exit the Super freeze mode.

Super fridge mode – When the display is illuminated, press the "FRIDGE" button to "02" and press the "FRIDGE" button again to activate the Super fridge mode and the Super fridge icon is illuminated. Super fridge mode can refrigerate your food much faster, keeping food fresh for a longer period.

➡ Super fridge mode automatically switches off after 2.5 hours or when the display is illuminated, press the "FRIDGE" button on the display once, and the Super fridge icon will be off and exit the Super fridge mode.

SMART MODE

➡ You can press the "SMART MODE" button to activate the mode and control the smart mode ON or OFF.

➡ When the display is illuminated, press the "SMART MODE" button to activate the Smart mode. The Smart mode icon is illuminated. When the Smart mode is activated, the temperature of the fridge chamber is automatically switched to 4°C, the freezer chamber is set to -18°C and the wine storage compartment is set to 12°C.

➡ Smart mode automatically switches off when you adjust the temperature of three areas or when the display is illuminated, press the "SMART MODE" button on the display once, and the Smart mode icon will be off.

Lock / Unlock

➡ You can press the "SMART MODE" button for 3 seconds to LOCK or UNLOCK the display control. If it is locked, the LOCK icon is illuminated. If it is unlocked, the LOCK icon is off.

CHAMPAGNE mode

➡ Press the "CELLAR" button to "05~08°C" to activate the CHAMPAGNE mode, while the CHAMPAGNE mode icon is illuminated. To remind users that it is suitable to store champagne in this part. CHAMPAGNE mode automatically switches off when you adjust the temperature of the wine storage compartment or turn off the cellar compartment, and the CHAMPAGNE mode icon will be off.

WHITE WINE mode

➡ Press the "CELLAR" button to "09~12°C" to activate the WHITE WINE mode, while the WHITE WINE mode icon is illuminated. WHITE WINE mode automatically switches off when you adjust the temperature of the cellar compartment or turn

French door refrigerator

off the cellar compartment, and the WHITE WINE mode icon will be off.

RED WINE mode

➔ Press the "CELLAR" button to "13~16°C" to activate the RED WINE mode, while the RED WINE mode icon is il-

luminated. RED WINE mode automatically switches off when you adjust the temperature of the cellar compartment or turn off the cellar compartment, and the RED WINE mode icon will be off.

Refrigerator chamber settings

➔ Fridge: Setting fridge temperature/Turn off the Super fridge mode/Turn off the fridge chamber. You can press the "FRIDGE" button to change the fridge chamber temperature. When you press the button continuously, the temperature will be set as the following sequence.



04→03→02→02+Super Fridge
→08→07→06→05→04

Freezer chamber settings

➔ Freezer: Setting freeze temperature/Turn off the Super freeze mode.



-18→-19→-20→-21→-22→-23+Super Freezer
→-15→-16→-17→-18

⚠ CAUTION: Do not put fresh foods directly on the frozen foods.

Cellar chamber settings

➔ Cellar chamber: Setting cellar chamber temperature/Turn off the cellar chamber/Turn off the cellar function.



12+[WINE]→11+[WINE]→10+[WINE]→9+[WINE]→
WHITE WINE WHITE WINE WHITE WINE WHITE WINE

8+[CHAMP]→7+[CHAMP]→6+[CHAMP]→5+[CHAMP]→
CHAMPAGNE CHAMPAGNE CHAMPAGNE CHAMPAGNE

16+[RED]→15+[RED]→14+[RED]→13+[RED]→
RED WINE RED WINE RED WINE RED WINE

12+[WHITE]→.....
WHITE WINE

Lock/unlock

➔ If all the buttons are locked and the icon [🔒] is also illuminated, please press the "SMART MODE" button for 3 seconds to unlock them.

Open door alarm

➔ When the refrigerator door is open for above 1 min, the buzzer will alarm to remind users to close the door. After the door is closed, the alarm sound will stop automatically.

Fridge and Cellar compartment switch off/on

➔ Long press "FRIDGE" or "CELLAR" button for 10 seconds to set the compartment on/off, when the compartment is switched off, the temperature digital display [--];

➔ Under the compartment switched off state, long press "FRIDGE" or "CELLAR" button for 10 seconds to restart the compartment function.

Freezer chamber

The freezing chamber is used to freeze foods, store deeply frozen foods and make ice cubes. It can preserve foods for a long time.

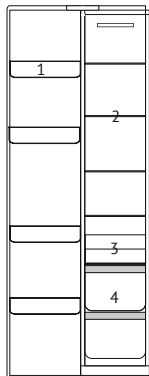

- 1 Door racks
- 2 Glass shelves
- 3 Freezer half drawer
- 4 Freezer drawers

⚠ CAUTION

The food especially the oily food which stored in refrigerator, please avoid the direct contact with the liner. When the interior stained with oil or oily food soup stains, should be cleaned immediately to avoid the long contact with the liner which may lead to the liner corrosion and cracking.

French door refrigerator

Refrigerator chamber

The fridge compartment should mainly be used to store food that will be consumed in a short time.

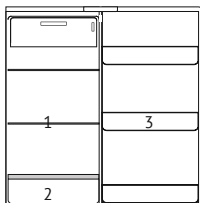

- 1 Glass shelves
- 2 Crisper box
- 3 Door rack

- Two-star (**) frozen-food compartments are suitable for storing pre-frozen food, storing or making ice-cream and making ice cubes.
- One star (*), two star (**) and three star (***) compartments are not suitable for the freezing of fresh food.
- If the refrigerating appliance is left empty for long periods, switch off, defrost, clean, dry, and leave the door open to prevent mould developing within the appliance.
- Please depend on the actual situation of the product.

Cellar storage chamber

The cellar storage compartment should mainly be used to store wine.

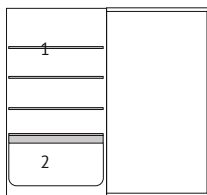

- 1 Wooden shelves
- 2 Wooden drawer

⚠ INSTRUCTIONS FOR STORING FOODS

⚠ CAUTION

- When storing freezing foods, put them to the inside of freezing chamber, other than the bottle rack.
- Do not put bottled or canned foods into the freezing chamber to prevent frost cracking. Before putting hot foods into the refrigerator, cool them to room temperature first; otherwise, they will increase power consumption.

French door refrigerator

➤ Mark the freezing date on the packaging bag according to different storage lives of foods, so as to prevent foods from exceeding the time limit.

➤ Divide foods into proper pieces and package them separately, which are easy to freeze thoroughly and will not frozen together.

➤ The packaging materials shall be odorless, airtight, watertight and pollution-free, so packaged foods are not easy to taint by other odor, without quality reduction.

➤ Do not put too many fresh foods into the freezing chamber once, preferably not exceeding the freezing capacity value of refrigerator.

➤ Melted foods can not be frozen again, unless they are made into dishes; otherwise, their service quality will be affected.

➤ Glass bottles or glass containers shall not be placed into the freezing chamber or at the air outlet of refrigerating chamber duct; otherwise, they may explode.

➤ Foods can not block the air outlet; otherwise, abnormal air circulation will be caused.

Storage of foods

Your appliance has the accessories as the "Structure illustration" showed in general, with this part instruction you can have the right way to storage your food. The glass shelves and crisper can be removed to store food if needed.

 **Note:** Food is not allowed to touch directly all surfaces inside the appliance. It has to be wrapped separately in aluminum sheet or in cellophane sheet or in airtight plastic boxes.

Precautions for internal and external cleaning of refrigerator:

➤ Before cleaning, always turn off the power switch, disconnect the power plug.

➤ During cleaning, make sure that no water will enter the switch, control panel, door lamp and top control box.

➤ Remove dirt from the outside of refrigerator with mild cleaner, then wipe with clean soft cloth, and let the refrigerator dry naturally.

➤ When cleaning door sealing strip, always use clean water, wipe with dry cloth and let it dry naturally. Wet soft cloth with warm water or neutral cleaner to wipe the refrigerator body except the door sealing strip.

➤ It is forbidden to flush the refrigerator directly with water, which will affect electrical insulation properties, etc.

➤ It is forbidden to clean the refrigerator with metal wipers, wire brushes, coarse abrasive cleaners, strong alkaline detergents, or flammable or toxic cleaning fluids.

French door refrigerator**Dairy foods and eggs**

➔ Most pre-packed dairy foods have a recommended 'use by/best before/best by/ date stamped on them. Store them in the fridge compartment and use within the recommended time.

➔ Butter can become tainted by strong smelling foods so it is best stored in a sealed container. Eggs should be stored in the fridge compartment.

Red meat

➔ Place fresh red meat on a plate and loosely cover with waxed paper, plastic wrap or foil. Store cooked and raw meat on separate plates. This will prevent any juice lost from the raw meat from contaminating the cooked product.

Poultry

➔ Fresh whole birds should be rinsed inside and out with cold running water, dried and placed on a plate. Cover loosely with plastic wrap or foil.

➔ Poultry pieces should also be stored this way. Whole poultry should never be stuffed until just before cooking, otherwise food poisoning may result.

Fish and seafood

➔ Whole fish and fillets should be used on the day of purchase. Until required refrigerate on a plate loosely covered with plastic wrap, waxed paper or foil. If storing overnight or longer, take particular care to select very fresh fish.

➔ Whole fish should be rinsed in cold water to remove loose scales and dirt and then patted dry with paper tow-

els. Place whole fish or fillets in a sealed plastic bag.

➔ Keep shellfish chilled at all times.

Use within 1-2 days.

Precooked foods and leftovers

➔ These should be stored in suitable covered containers so that the food will not dry out.

➔ Keep for only 1-2 days.

➔ Reheat leftovers only once and until steaming hot.

Vegetable container

➔ The vegetable container is the optimum storage location for fresh fruit and vegetables.

Take care not to store the following at temperatures of less than 6°C for long periods: Citrus fruit, melons, aborigines, pineapple, papaya, curette, passion fruit, cucumber, peppers, tomatoes.

➔ Undesirable changes will occur at low temperatures such as softening of the flesh, browning and/or accelerated decaying.

➔ Do not refrigerate avocados (until they are ripe), bananas and mangoes.

French door refrigerator

FOOD	Location (Refrigerator chamber)
Butter, cheese	Upper door rack
Eggs	Door rack
Fruit, vegetables, salad	Crisper box
Meat, sausage, cheese, milk	Lower area (lowest shelf 1 crisper cover)
Dairy products, canned food, cans	Upper area or door rack
Drinks, bottles, tubes	Door rack
FOOD	Location (Refrigerator chamber)
Small frozen food	Door rack
Packaged frozen foods	Freezer drawer
Fish,meat,ice cream	Lower area(lower shelf or drawer)

Note: Food is not allowed to touch directly all surfaces inside the appliance. It has to be wrapped separately in aluminum sheet or in cellophane sheet or in airtight plastic boxes.

Freezing and storing food in the freezer compartment

- To store deep-frozen food.
- To make ice cubes.
- To freeze food.

Note: Ensure that the freezer compartment door has been closed properly.

Purchasing frozen food

- Packaging must not be damaged.
- Use by the 'use by /best before/ best by/' date.
- If possible, transport deep-frozen food in an insulated bag and place quickly in the freezer compartment.

Storing frozen food

Store at -18°C or colder. Avoid opening the freezer compartment door unnecessarily.

Freezing fresh food

Freeze fresh and undamaged food only.

To retain the best possible nutritional value, flavour and colour, vegetables should be blanched before freezing. Aubergines, peppers, zucchini and asparagus do not require blanching.

- The following foods are suitable for freezing:

French door refrigerator

Cakes and pastries, fish and seafood, meat, game, poultry, vegetables, fruit, herbs, eggs without shells, dairy products such as cheese and butter, ready meals and leftovers such as soups, stews, cooked meat and fish, potato dishes, souffles and desserts.

➔ The following foods are not suitable for freezing:

Types of vegetables, which are usually consumed raw, such as lettuce or radishes, eggs in shells, grapes, whole apples, pears and peaches, hard-boiled eggs, yogurt, soured milk, sour cream, and mayonnaise.

Recommended storage times of frozen food in the freezer compartment

These times vary depending on the type of food. The food that you freeze can be preserved from 1 to 12 months (minimum at -18°C).

FOOD	Storage time
Bacon, casseroles, milk	1 month
Bread, ice cream, sausages, pies, prepared shellfish, oily fish	2 months
Non-oily fish, shellfish, pizza, scones and muffins	3 months
Ham, cakes, biscuits, beef and lamb chops, poultry pieces	4 months
Butter, vegetables (blanched), eggs whole and yolks, cooked crayfish, minced meat (raw), pork (raw)	6 months
Fruit (dry or in syrup), egg whites, beef (raw), whole chicken, lamb (raw), fruit cakes	12 months



MAINTENANCE

Defrosting

➔ This production has automatic defrosting function, without manual operation.

Cleaning

Precautions for internal and external cleaning of refrigerator:

➔ Before cleaning, always turn off the power switch, disconnect the power plug.

➔ During cleaning, make sure that no water will enter the switch, control panel, doorlamp and top control box.

➔ Remove dirt from the outside of refrigerator with mild cleaner, then wipe with clean soft cloth, and let the refrigerator dry naturally.

➔ When cleaning door sealing strip, always use clean water, wipe with dry cloth and let it dry naturally. Wet soft cloth with warm water or neutral cleaner to wipe the refrigerator body except the door sealing strip.

➔ It is forbidden to flush the refrigerator directly with water, which will affect electrical insulation properties, etc.

➔ It is forbidden to clean the refrigerator with metal wipers, wire brushes, coarse abrasive cleaners, strong alkaline detergents, or flammable or toxic cleaning fluids.

➔ After cleaning, connect the power plug of refrigerator, and connected with the refrigerator.

General information

On vacation

➔ When you want to leave for vacation, you had better to make the refrigerator operate continuously and leave foods that can be stored for a short time. If you want to stop the refrigerator, remove all foods, disconnect the power plug, clean the inside of refrigerator fully, and open the door to avoid producing abnormal odors.

At power failure

➔ Generally, short-term power failure will not affect the temperature of the refrigerator sharply. However, if power failure lasts for a long time, you shall reduce the opening frequency of refrigerator, and shall not put fresh foods into the refrigerator (prevent rise in the temperature of refrigerator from speeding up).

➔ If you know power failure is coming, you can turn on the "Super Freezer" function in advance to keep the temperature of refrigerator to the lowest value.

Shutdown

➔ Generally, it is not suggested to stop refrigerator or turn off the power switch; otherwise, the life of refrigerator may be affected.

Energy saving tips

➔ Make sure to keep the refrigerator away from heat source and direct sunlight.

➔ Before storing hot foods, cool them to room temperature and then put into refrigerator.

French door refrigerator

➔ Close the door timely, reduce the opening frequency, and shorten the opening time.

➔ When unfreezing frozen foods, you can put them into the refrigerating chamber, which will assist in refrigeration of the refrigerating chamber.

➔ Make sure that the temperature sensor is not covered or blocked by foods, and keep proper distance with foods.

Normal phenomena

Button failure

➔ Please check the control board whether the fridge under lock mode. When under lock mode, all buttons can't work.

Low voltage, the compressor can't start

➔ You should purchase pressurizer of more than 1000W when the area of the appliance installation, that's better to protect your fridge.

Long time to start

➔ When the ambient temperature too high, it will take long time to start the appliance.

Middle beams feel hot

➔ Middle beams feel hot after a period of time of the appliance run, it belongs to the normal phenomenon.

Dew drops

➔ When external air flows into the cool inner surface of the fridge, dew drops can be formed. If the humidity of the installed location is high or during the rainy season, dew drops can form

on the outer side of the fridge. This is a natural phenomenon that occurs during the humid weather. Wipe the water drops with a dry cloth.

Noise

➔ When you operate the fridge for the first time, the fridge will operate at high speed to cool fast and the sound can seem louder. When the internal temperature falls below a certain level, the noise will subside. When the operation of the compressor is starting or ending; various parts expanding/contracting or various control devices operating or temperature change within the fridge, you will hear the sounds, these are normal sounds.

Compressor hot

➔ When working, the temperature of the compressor outer is more than 80°C, please do not touch the compressor, it may cause serious injury.

Compressor long time running

➔ When the ambient temperature too high or put too much fresh foods into the fridge, it will take long time to cool down until the appliance run at the setting temperature.



TROUBLESHOOTING

Before calling for service, review this list. It may save you both time and expense. This list includes common occurrences that are not the result of defective workmanship or materials in this appliance.

Fault	Possible cause	Remedial action
No display on the display panel	The mains plug of the appliance is not in the socket properly.	Check whether the power is on.
Alarm sound	Door is slightly open or not close more than 1 minute.	Close the door completely.
The compressor do not work	It's under defrosting mode; Power is not connected well.	It's normal for defrosting; Check whether the power is connected well.
Compressor runs too long	The fridge has recently been disconnected for a period of time; Put too much fresh or hot food; Doors are opened too frequently or too long.	It takes some hours for the fridge to cool down completely; Hot food will cause the fridge to run longer until the desired temperature is reached; Warm air entering the fridge cause it to run longer. Open the door less often.
Vibrating noise	Floor is uneven or weak; Items placed on the top of the fridge are vibrating; Fridge is touching wall or cabinets.	Be sure floor is level and solid and can adequately support fridge; Remove items; Move fridge so that does not touch the wall or cabinets.

Climate class:

- Extended temperate(SN): 'this refrigerating appliance is intended to be used at ambient temperatures ranging from 10 °C to 32 °C;
- Temperate(N): 'this refrigerating appliance is intended to be used at ambient temperatures ranging from 16 °C to 32 °C;
- Subtropical(ST): 'this refrigerating appliance is intended to be used at ambient temperatures ranging from 16 °C to 38 °C;
- Tropical(T): 'this refrigerating appliance is intended to be used at ambient temperatures ranging from 16 °C to 43 °C;

French door refrigerator

Please note!**The following shall not be considered as defects of the Product:**

Refrigerators	Discoloration of product materials when using the product
	Noise of flowing coolant during compressor operation
	Minor technical smells of plastic coming from a new product
	Blushing of plastic and aging of rubber elements of the product over time

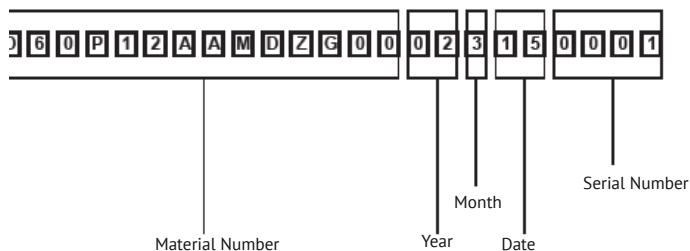
SERIAL NUMBER:**MANUFACTURERS:**

M&G HAUSGERATE GMBH Potsdamer Str. 92 10785 Berlin
 Tel: (030) 544 37 834 Fax: (030) 544 37 856

FACTORIES-BRANCHES OF THE MANUFACTURER:

Hefei Snowky Electric Co.,Ltd.
 No.369,Qingluan Road,Economic and Technological Development Zone,Hefei
 City,Anhui,P.R.China(230601)

IMPORTERS:

LLC «MG Rusland», 141400 Moscow region, Khimki, Butakovo, 4

The manufacturer reserves the right to make any changes to design, outside appearance and scope of supply of appliance.



**СОДЕРЖАНИЕ**

ПРЕДОСТЕРЕЖЕНИЯ.....	57
ИНФОРМАЦИЯ ПО ТЕХНИКЕ БЕЗОПАСНОСТИ И ПРЕДОСТЕРЕЖЕНИЯ.....	60
ОПИСАНИЕ ПРИБОРА.....	63
УСТАНОВКА.....	66
ИСПОЛЬЗОВАНИЕ ПРИБОРА.....	67
РУКОВОДСТВО ПО ХРАНЕНИЮ ПРОДУКТОВ.....	72
ОБСЛУЖИВАНИЕ.....	77
УСТРАНЕНИЕ НЕИСПРАВНОСТЕЙ.....	80
УСЛОВИЯ ГАРАНТИЙНОГО ОБСЛУЖИВАНИЯ.....	83

Спасибо, что выбрали нашу технику. Мы уверены, что вам будет приятно пользоваться вашим новым холодильником. Тем не менее, прежде чем использовать устройство, мы рекомендуем вам внимательно прочитать инструкции, в которых содержится подробная информация об установке и использовании продукта. Сохраните это руководство для дальнейшего использования.

ПРЕДОСТЕРЕЖЕНИЯ

Предупреждение

➔ Данным прибором разрешается пользоваться детям в возрасте 8 лет и старше, а также лицам с ограниченными физическими, сенсорными или умственными способностями, а также не имеющим достаточного опыта и знаний для работы с ним, но только в том случае если они находятся под присмотром или были обучены безопасной эксплуатации прибора и знают о возможных опасностях, связанных с его неправильным использованием. Не разрешайте детям играть с прибором. Очистку прибора и уход за ним разрешается выполнять детям только под присмотром взрослого.

➔ Детям в возрасте от 3 до 8 лет разрешается помещать продукты внутрь холодильника и извлекать их из него.

➔ Этот прибор не предназначен для использования лицами (включая детей) с ограниченными физическими, сенсорными или умственными способностями, или с недостатком опыта и знаний, если только они не находятся под присмотром или не проинструктированы относительно использования прибора лицом, ответственным за их безопасность.

➔ Дети должны находиться под присмотром, чтобы они не играли с прибором.

В холодильном контуре данного прибора содержится хладагент R600a (изобутан) – природный газ, который

является безвредным для окружающей среды, но при этом легковоспламеняющимся веществом.

Во время транспортировки и установки прибора необходимо предпринимать соответствующие меры по предотвращению повреждения компонентов холодильного контура. Хладагент (R600a) является легковоспламеняющимся веществом.



Знак согласно ISO 7010 W021 – Предупреждение; Опасность пожара / легковоспламеняющиеся материалы.

1. Внимание: Прибор должен быть установлен таким образом, чтобы обеспечивался свободный доступ к вилке питания.

2. Внимание: В случае повреждения кабель питания должен быть заменен специалистом компании-изготовителя, официальным сервисным центром или другим лицом, обладающим соответствующей квалификацией. В противном случае возможно возникновение опасных ситуаций.

3. Внимание: Не допускайте перекрытия вентиляционных отверстий в корпусе прибора или кухонном модуле. Прибор не подлежит встраиванию.

4. Внимание: Не используйте с целью ускорения процесса размораживания механические устройства или иные средства, если только они не

Многокамерный холодильник

рекомендованы компанией-изготовителем.

5. Внимание: Не допускайте повреждения холодильного контура.

6. Внимание: Запрещается использовать в отделениях для хранения продуктов какие-либо электрические устройства, за исключением тех, которые рекомендованы компанией-изготовителем холодильника.

7. Внимание: В данном приборе используется хладагент R600a, а также циклопентан (в качестве пенообразователя). Оба этих материала легко воспламеняются, по этой причине не допускается размещать прибор, например, после окончания срока его службы, рядом с источником открытого огня, а также выполнять с ним какие-либо работы с использованием открытого огня.

8. Внимание: Опасность поражения электрическим током: перед началом эксплуатации желто-зеленый заземляющий провод прибора должен быть подсоединен к системе заземления.

9. Внимание: Утилизация холодильника по окончании срока его службы должна осуществляться в соответствии с местными нормами и правилами.

10. Внимание: Хладагент и изоляционный газ являются легковоспламеняющимися веществами. Для утилизации прибор необходимо доставить в центр, специализирующийся на утилизации такого типа отходов. Запрещается подвергать прибор воздействию открытого пламени.

11. Внимание: Не храните в этом приборе взрывоопасные вещества, такие как аэрозольные баллончики с легковоспламеняющимся пропеллентом.

12. Внимание: При перемещении прибора в место установки следите за тем, чтобы кабель питания не был пережат или иным образом поврежден.

13. Внимание: Запрещается размещать у задней стенки прибора многочисленные розетки или портативные источники питания.

14. Внимание: Во избежание загрязнения продуктов, пожалуйста, соблюдайте приведенные ниже указания:

☞ Открытая дверь, оставленная на длительное время, может привести к значительному повышению температуры в отделениях прибора.

☞ Регулярно очищайте поверхности, которые могут соприкасаться с продуктами, а также внешние компоненты системы слива.

☞ Очистите резервуары для чистой воды, если они не использовались в течение 48 часов; промойте систему подачи воды, если вода не использовалась в течение 5 дней.

☞ Храните сырое мясо и рыбу в холодильнике в соответствующих контейнерах так, чтобы эти продукты не контактировали с другими продуктами и выделяющиеся ими жидкости не могли попасть на другие продукты.

☞ Отделения для замороженных продуктов, отмеченные двумя звездочками (**), подходят для хранения

Многокамерный холодильник

предварительно замороженных продуктов, хранения или приготовления мороженого и приготовления кубиков льда. - Отделения, отмеченные одной (*), двумя (**) и тремя звездами (***), не подходят для замораживания свежих продуктов.

⇒ Если холодильник необходимо на длительное время оставить пустым, то его следует выключить, разморозить, очистить, высушить и оставить дверь открытой так, чтобы внутри прибора не могла образоваться плесень.

15. Внимание: Риск запыления ребенка.

Прежде чем выбросить старый холодильник или морозильник:

⇒ Снимите двери.

⇒ Оставьте полки на месте, чтобы дети не могли забраться внутрь.

16. Внимание: Перед выполнением любого типа установки, очистки или обслуживания отключите холодильник от источника питания и переустановите температуру на заводские настройки.

Когда вы закончите, снова подключите холодильник к источнику электроэнергии и установите температуру на желаемую настройку.

17. Внимание: — Этот прибор предназначен для использования в бытовых и аналогичных целях, таких как:

⇒ кухонные зоны для персонала в магазинах, офисах и других рабочих помещениях;

⇒ фермерские дома и гостиницы, мотели и другие помещения жилого типа;

⇒ размещение типа V&V (постель и завтрак);

⇒ кейтеринг и аналогичные нерозничные предприятия.







Наличие этого знака означает, что на территории стран ЕС по окончании срока службы данное изделие не допускается утилизировать вместе с другими бытовыми отходами. Чтобы предотвратить возможное нанесение ущерба окружающей среде или здоровью человека, связанное с неконтролируемым размещением отходов на свалках, необходимо обеспечить надлежащую переработку с учетом типа отходов с применением методов, обеспечивающих рациональное повторное использование ресурсов и материалов.

Для возврата, отработавшего срок службы прибора, воспользуйтесь услугами сети пунктов раздельного сбора отходов или свяжитесь с продавцом, у которого было приобретено данное изделие. Таким образом вы сможете помочь обеспечить безопасную для окружающей среды вторичную переработку.

Многокамерный холодильник

ИНФОРМАЦИЯ ПО ТЕХНИКЕ БЕЗОПАСНОСТИ И ПРЕДОСТЕРЕЖЕНИЯ

Основные знаки опасности

	<p>В данной инструкции содержатся важные указания по технике безопасности. Внимательно прочитайте все указания по технике безопасности и в точности соблюдайте все их требования.</p> <p>Это – предупреждающий знак. Этот знак сопровождает текст указания по технике безопасности, информирующий о наличии опасностей, которые могут причинить серьезные травмы вам или другим лицам вплоть до летального исхода или привести к повреждению прибора. Каждому указанию по технике безопасности предшествует предупреждающий символ и соответствующее сигнальное слово «ОПАСНО!», «ПРЕДУПРЕЖДЕНИЕ» или «ВНИМАНИЕ!». Эти слова имеют следующее значение:</p>
<p> ОПАСНО!</p>	<p>Указывает на то, что невыполнение приведенного требования может привести к серьезным травмам вплоть до летального исхода.</p>
<p> ПРЕДУПРЕЖДЕНИЕ!</p>	<p>Указывает на то, что невыполнение приведенного требования может привести к серьезным травмам вплоть до летального исхода.</p>
<p> ВНИМАНИЕ</p>	<p>Указывает на наличие непосредственно опасной ситуации, которая, если ее не предотвратить, может привести к травмам малой или средней тяжести или к повреждению прибора.</p>

Подключение прибора

 Данное изделие предназначено для питания только от сети с параметрами 220–240 В / 50 Гц, при этом допустимо отклонение напряжения в диапазоне 187–242 В. Не допускается подключать прибор к сети, частота которой отличается от 50 Гц. В целях обеспечения безопасности розетка и подсоединяемый к ней кабель питания должны выдерживать ток свыше 10 А.

Светодиодная лампа

Источник света (светодиод) заменяется только профессионалом

Данный продукт содержит два источника света класса энергоэффективности F.

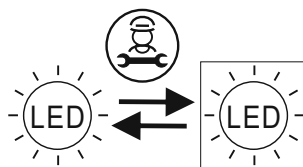

Информация по технике безопасности и предостережения

С целью уменьшения опасности возгорания, поражения электрическим током или травм при использовании данного прибора соблюдайте основные правила техники безопасности, в том числе указанные ниже.

Перед использованием данного прибора внимательно изучите все указания.

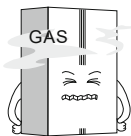

➤ Если вы считаете, что произошла утечка хладагента, не прикасайтесь к прибору или розетке, проветрите помещение и, если возможно, выключите розетку с помощью автоматического выключателя (предохранителя). Немедленно сообщите производителю.

➤ Хладагент может причинить серьезные травмы при попадании на кожу или в глаза. Если это произошло, немедленно обратитесь за медицинской помощью в лечебное учреждение.

➤ Обязательно используйте заземленную розетку. Проконсультируйтесь с квалифицированным электриком или специалистом по обслуживанию, если вы не полностью поняли инструкции по заземлению или если у вас есть сомнения в правильности заземления прибора.

➤ Подождите 5 минут или дольше перед повторным подключением шнура питания. Невыполнение этого требования может привести к выходу из строя прибора.

➤ Неправильное заземление может привести к поломке и/или поражению электрическим током.

➤ Следует использовать отдельную розетку. Использование нескольких устройств в одной розетке может привести к пожару.

➤ Не допускайте, чтобы вилка была направлена вверх или сжималась в задней части холодильника. Вода может попасть внутрь и вилка может быть повреждена, что может привести к пожару или травме.

➤ Не сгибайте шнур питания и не сдавливайте его тяжелым предметом.

➤ Отсоединяйте шнур питания при чистке, замене лампы холодильника.

➤ Невыполнение этого требования может привести к поражению электрическим током или другим травмам.

➤ Удалите влагу или пыль с вилки питания сухой чистой тканью, не прикасайтесь к ней мокрыми руками и вставьте ее обратно, соблюдая осторожность.

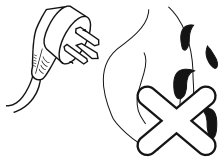
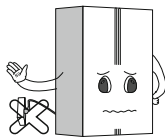
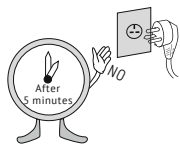

Многокамерный холодильник

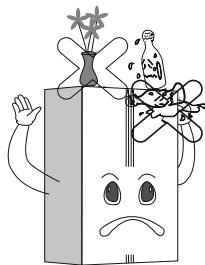

➔ Не используйте холодильник для бытовых целей (хранение лекарств или тестовых материалов, крови, использование на корабле и т. д.). Это может вызвать непредвиденный риск, такой как пожар, поражение электрическим током, порча хранимого материала или химическая реакция.

➔ Не используйте и не храните легковоспламеняющиеся материалы: эфир, бензол, спирт, лекарства, жидкий пропан, спрей или косметику рядом, или в холодильнике. Это может привести к взрыву или пожару.

➔ Не кладите внутрь стеклянную посуду, не предназначенную для использования в холодильнике или морозильной камере. Стекло может треснуть или разбиться, что может привести к травме.

➔ Не ставьте тяжелые предметы или опасные предметы, такие как: чашка, ваза для цветов, косметика, лекарства или любые емкости с водой в холодильнике.

➔ Они могут упасть и стать причиной травмы, возгорания или поражения электрическим током при открытии или закрытии двери.

➔ Не прикасайтесь к продуктам или контейнерам в морозильной камере мокрыми руками. Это может вызвать обморожение.

➔ Не распыляйте воду снаружи или внутри холодильника, не используйте для его очистки бензол или растворители.

➔ Не очищайте устройство кислотными чистящими средствами, абразивными щетками, острыми инструментами и/или чистящими средствами, содержащими бензол.

➔ Не используйте внутри холодильника осушители и не зажигайте внутри холодильника ароматические свечи для удаления запаха. Это может привести к опасности взрыва или возгорания.

➔ Не опирайтесь руками на дверь или полки двери, не висите на них. Это может привести к падению холодильника или повреждению ваших рук. Не допускайте, чтобы это делали дети.

➔ Не кладите лед в тонкую хрустальную или керамическую посуду. Он при переохлаждении может разбить чашку или керамическую посуду и нанести травмы.

➔ Все работы, связанные с разборкой, ремонтом и изменением конструкции холодильника, должны выполняться только квалифицированными техническими специалистами. Действия неквалифицированного персонала могут приводить к травмам, поражению электрическим током или возгоранию.

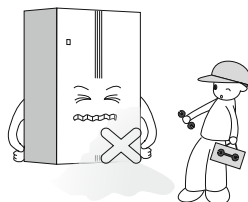
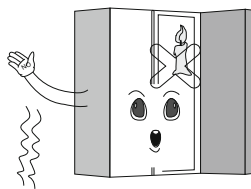
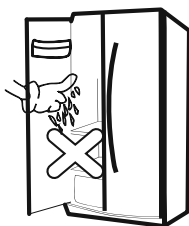

Этот прибор предназначен для использования в бытовых и аналогичных целях, таких как:

⇒ кухонные зоны для персонала в магазинах, офисах и других рабочих помещениях;

⇒ фермерские дома и гостиницы, мотели и другие помещения жилого типа;

⇒ размещение типа V&V (постель и завтрак);

⇒ кейтеринг и аналогичные нерозничные предприятия.

Не устанавливайте холодильник во влажном месте или таким образом, что на него может попасть вода или дождь. Ухудшение или повреждение изоляции электрических деталей может привести к утечке тока. Регулярно проверяйте работу холодильника.

Устанавливайте прибор в сухом, хорошо проветриваемом помещении.

Прибор следует установить так, чтобы в случае опасности всегда была возможность отключить его от сетевого питания.

Не подвергайте устройство воздействию высоких температур или любого открытого огня.

Храните устройство в хорошо проветриваемом помещении. Если устройство встроено, убедитесь, что вокруг устройства имеется достаточный поток воздуха.

Не закрывайте и не загораживайте выпускное отверстие на задней панели вашего устройства, в противном случае это может привести к поражению электрическим током или травме.



ОПИСАНИЕ ПРИБОРА

Особенности прибора

Быстрая заморозка, энергосбережение, шумоподавление, оптимальное охлаждение – предустановленные параметры для вашего устройства.

Прецизионное регулирование температуры

⇒ Микрокомпьютерная система управления, обеспечивающая независимую настройку параметров, регулирование и отображение температуры в морозильном и холодильном отделениях, более точный контроль.

Автоматическое размораживание

⇒ Специальная программа, обеспечивающая снижения флуктуаций температуры внутри холодильника для сохранения свежести продуктов.

Светодиодный дисплей и контроль температуры

⇒ На панели управления соответственно отображаются температуры холодильника и морозильной камеры. Чтобы изменить настройку в любом разделе, просто нажмите стрелку вверх или вниз в зависимости от того, что вы хотите настроить.

Безопасное и прочное закаленное стекло

⇒ Безопасное и прочное закаленное стекло легко очищается и имеет длительный срок службы.

Многокамерный холодильник

Легко очищаемое съемное уплотнение двери

➔ Уплотнитель очень просто снимается с двери и очищается, имеет длительный срок службы.

Система сигнализации открытой двери

➔ Если дверь остается открытой более 1 минуты, то система сигнализации напоминает о том, что ее необходимо закрыть.

Компоненты прибора

Все рисунки в этом руководстве являются схематичными; некоторые функции и дополнительные принадлежности могут не полностью соответствовать приобретенному вами холодильнику, точная конструкция и конфигурация зависят от конкретного изделия.

Внешний вид и характеристики изделия могут отличаться в зависимости от модели.

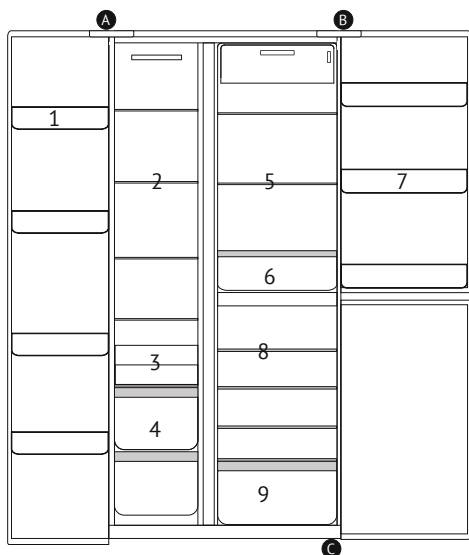
**А Морозильное отделение**

- 1 Дверные полки
- 2 Стеклянные полки
- 3 Выдвижной ящик морозильной камеры
- 4 Ящик морозильной камеры

В Холодильное отделение

- 5 Стеклянные полки
- 6 Crisper box
- 7 Дверные полки

С Винное отделение

- 8 Деревянные полки
- 9 Деревянный ящик

Установочные размеры

Выберите подходящее место для установки своего прибора – имеющее ровный пол и обеспечивающее удобное его использование. Не размещайте прибор вблизи источников тепла, в местах, не защищенных от воздействия прямых солнечных лучей, в также в помещениях с высокой влажностью.

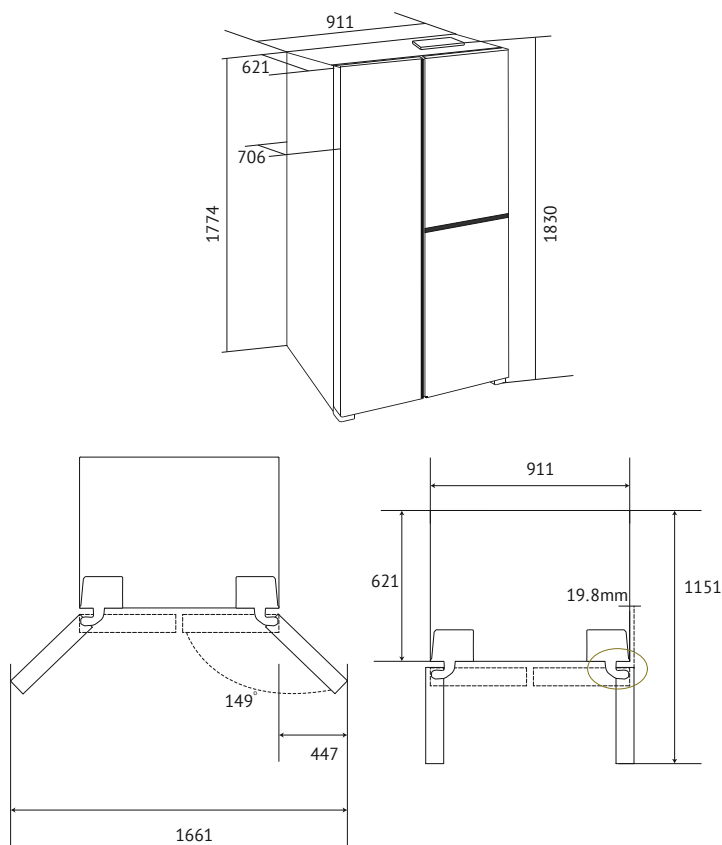

➔ Приведенная на рисунке выше схема предназначена только для монтажа и не представляет собой изображения реального изделия. Конкретные размеры могут варьироваться.

➔ Чтобы устройство работало с максимальной эффективностью, обеспечьте достаточное пространство вокруг устройства.

Многокамерный холодильник

⚠ УСТАНОВКА**Транспортировка**

⇒ Запрещается перевозить холодильник в горизонтальном или перевернутом вертикальном положении.

⇒ Запрещается переносить холодильник, удерживая его за дверь или ручку; переносить холодильник следует, приподнимая его за нижнюю часть.



⇒ Это устройство не следует перемещать в одиночку, для безопасного подъема или перемещения устройства требуется два человека.

Требования к месту установки

⇒ Холодильник должен быть установлен на твердой, ровной поверхности; если нужна амортизация, необходимо использовать устойчивые, жесткие амортизирующие прокладки из негорючих материалов.

УСТАНОВКА ХОЛОДИЛЬНИКА НА ПОДКЛАДКИ ИЗ ПЕНОПЛАСТА НЕ ДОПУСКАЕТСЯ!

⇒ Не допускается устанавливать холодильник во влажных местах, в которых возможно расплескивание воды; воду и загрязнения необходимо своевременно удалять мягкой тканью для предотвращения появления ржавчины - это поможет достичь лучшей энергоэффективности.

⇒ Поместите холодильник в хорошо вентилируемом месте, оставьте достаточное свободное пространство вокруг холодильника и за ним, не закрывайте и не блокируйте воздухопускную решетку на задней крышке компрессора в задней части холодильника; не устанавливайте холодильник рядом с источниками тепла или в местах воздействия прямого солнечного излучения.

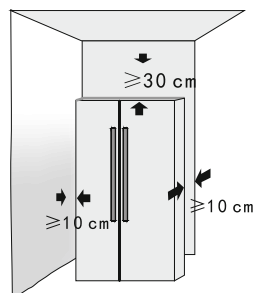
**Регулировка пластиковых ножек**

⇒ Когда холодильник находится в заводской упаковке, пластиковые ножки холодильника полностью прикручены к его дну. После его распаковки отрегулируйте высоту двух передних пластиковых ножек с помощью гаечного ключа или вручную.

⇒ Для предотвращения смещения прибора, излишней вибрации или шума в его работе пластиковые ножки и задние ролики должны касаться пола.

⇒ Если холодильник необходимо переместить в другое место, закрутите пластиковые ножки, поворачивая их

против часовой стрелки так, чтобы они не касались поверхности пола, а затем аккуратно передвигайте холодильник.

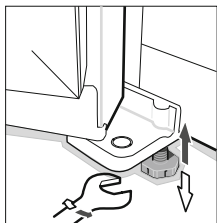

Дверная полка

➔ **Разборка:** Держите дверную полку с обеих сторон руками. Нажимайте со стороны без направляющей и вдавливайте внутрь, как показано на схеме. Нажимайте до тех пор, пока край дверной стойки не отойдет от обшивки.

➔ **Установка:** Держите дверную полку с обеих сторон руками. Сначала установите направляющую. Затем слегка надавите на другую сторону внутрь, направляющая защелкнется, и дверная стойка будет установлена.

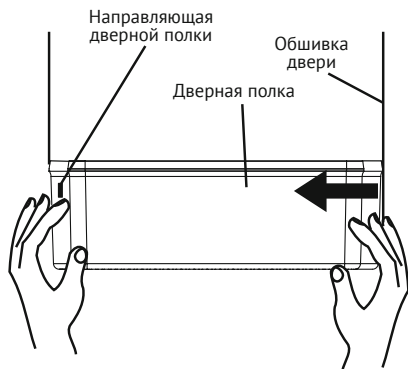

⚠ ИСПОЛЬЗОВАНИЕ ПРИБОРА

Перед началом использования

➔ Этот прибор не предназначен для встраивания.

➔ Удалите весь упаковочный материал, включая пенопластовые подкладки в нижней части холодильника и ленту, фиксирующую принадлежность в коробке.

➔ Поместите холодильник в нужное положение и отрегулируйте ножки до необходимого уровня. Перед первым использованием рекомендуется выполнить очистку холодильника с помощью мыла и вытереть ткань насухо.

➔ Установите холодильник и выровняйте его, затем выполните его очистку и оставьте его примерно на 4–6 часов в вертикальном положении, затем подключите холодильник к сети питания, чтобы он начал работать в нормальном режиме.

Начало работы

➔ Подсоедините кабель питания к сети и нажмите кнопку включения прибора.

➔ При первом включении на экран будут выведены соответствующие заданные значения температуры - в холодильной камере 5 °С, температура в морозильной камере -18 °С и в винном отделении 12°С. Если вы хотите поменять настройки температуры, следуйте инструкциям ниже.

Многокамерный холодильник

➔ По умолчанию при первом включении активируется режим энергосбережения: экран работает в течение 20 секунд, а затем выключается. Этот режим способствует экономии электроэнергии и увеличению срока службы светодиодных ламп.

Панель управления



Выбор режима работы

Режим сверхбыстрого замораживания

— Когда дисплей подсвечивается, нажмите кнопку «FREEZER» до «-23°C» и нажмите кнопку «FREEZER» еще раз, чтобы активировать режим сверхбыстрой заморозки, после чего загорится значок сверхбыстрой заморозки.

⇒ В этом режиме вы можете в любой момент отрегулировать температуру холодильной камеры и винного отделения.

⇒ В режиме сверхбыстрого замораживания компрессор работает в непрерывном режиме, обеспечивая более быстрое замораживание продуктов и поддержание их свежести. Режим сверхбыстрого замораживания автоматически выключается либо через 24 часа работы, либо при достижении морозильной камерой температуры -28 °C.

⇒ Когда дисплей подсвечивается, нажмите кнопку «FREEZER» на дисплее один раз, и значок «Сверхбыстрая заморозка» погаснет, и вы выйдете из режима «Сверхбыстрая заморозка».

Режим сверхбыстрого охлаждения

— Когда дисплей горит, нажмите кнопку «FRIDGE» до «02» и снова нажмите кнопку «FRIDGE», чтобы активировать режим, после чего загорится индикация сверхбыстрого охлаждения. Этот режим поможет охладить продукты намного быстрее, сохраняя продукты свежими на более длительный срок.

⇒ Режим сверхбыстрого охлаждения автоматически отключается через 2,5 часа, когда дисплей горит, нажмите кнопку «FRIDGE» на дисплее один раз, и значок «сверхбыстрого охлаждения» погаснет, и прибор выйдет из этого режима.

Режим «SMART»

⇒ Нажмите кнопку «SMART MODE», чтобы активировать режим и включить или выключить режим.

⇒ Когда дисплей подсвечивается, нажмите кнопку «SMART MODE», чтобы активировать этот режим.

⇒ Загорится значок «Smart mode». При активации этого режима температура в холодильной камере автоматически выставляется на 4°C, в морозильной камере устанавливается на -18°C, а в отделении для хранения вина устанавливается на 12°C.

⇒ «Smart» режим автоматически отключается, когда вы регулируете температуру в трех зонах. Когда дисплей подсвечивается, нажмите кнопку «SMART MODE» на дисплее один раз, и значок режима погаснет.

Блокировка/разблокировка

⇒ Вы можете нажать кнопку «SMART MODE» в течение 3 секунд, чтобы ЗАБЛОКИРОВАТЬ или РАЗБЛОКИРОВАТЬ управление дисплеем.

⇒ Если дисплей заблокирован, значок LOCK подсвечивается. Если он разблокирован, значок LOCK не горит.

Режим «Шампанское»

⇒ Нажмите кнопку «CELLAR» до «05 ~ 08°C», чтобы активировать режим ШАМПАНСКОЕ. Подходит для хранения шампанского. Режим ШАМПАНСКОЕ автоматически отключается при настройке температуры отделения для хранения вина или выключения отделения, значок режима ШАМПАНСКОЕ должен погаснуть.

Режим «Белое вино»

⇒ Нажмите кнопку «CELLAR» до «09 ~ 12°C», чтобы активировать режим БЕЛОЕ ВИНО. Подходит для хранения белого вина. Режим БЕЛОЕ ВИНО автоматически отключается при настройке температуры отделения для хранения вина или выключения отделения, значок режима БЕЛОЕ ВИНО должен погаснуть.

Многокамерный холодильник

Режим «Красное вино»

➔ Нажмите кнопку «CELLAR» до «13 ~ 16°C», чтобы активировать режим КРАСНОЕ ВИНО. Подходит для хранения красного вина. Режим КРАСНОЕ ВИНО

автоматически отключается при настройке температуры отделения для хранения вина или выключения отделение, значок режима КРАСНОЕ ВИНО должен погаснуть.

Настройка работы холодильного отделения

➔ Холодильник: установка температуры холодильника/отключение режима сверхбыстрого охлаждения/отключение холодильной камеры. Чтобы изменить температуру, нажмите кнопку «Fridge» и выберите необходимую вам температуру из циклически выводимых значений.



FRIDGE



04→03→02→02+Super Fridge (сверхбыстрое охлаждение)
→08→07→06→05→04

Настройка работы морозильного отделения

➔ Морозильная камера: установка температуры замораживания/отключение режима сверхбыстрой заморозки.



FREEZER



-18→-19→-20→-21→-22→-23→-23+Super Freezer (сверхбыстрая заморозка)
→-15→-16→-17→-18

☀ **ВНИМАНИЕ!** Не кладите свежие продукты непосредственно на замороженные продукты.

Настройка работы винного отделения

➔ Винное отделение: установка температуры в винном отделении/отключение винного отделения/отключение режимов.



CELLAR



12+[I]→ 11+[I]→ 10+[I]→ 9+[I]→
Белое вино Белое вино Белое вино Белое вино

8+[I]→ 7+[I]→ 6+[I]→ 5+[I]→
Шампанское Шампанское Шампанское Шампанское

16+[I]→ 15+[I]→ 14+[I]→ 13+[I]→
Красное вино Красное вино Красное вино Красное вино

12+[I]→.....
Белое вино

Блокировка/Разблокировка

⇒ Если все кнопки заблокированы горит индикатор [P], удерживайте кнопку «SMART MODE» в течение 3 секунд, чтобы разблокировать их.



Сигнализация открытой двери

⇒ Если дверь холодильника будет оставлена в открытом положении более чем на 1 минуту, начнет выдаваться звуковой сигнал, напоминающий о том, что необходимо закрыть дверь. После закрытия двери подача звукового сигнала прекращается автоматически.

Включение/Выключение холодильника и винного отделения

⇒ Нажмите и удерживайте кнопку «FRIDGE» или «CELLAR» в течение 10 секунд, чтобы включить/выключить отделение, когда отделение выключено, цифровой дисплей температуры, будет отображать [—] ;

⇒ В выключенном состоянии отсека нажмите и удерживайте кнопку «FRIDGE» или «CELLAR» в течение 10 секунд, чтобы перезапустить отделение.

Морозильная камера

Морозильная камера используется для замораживания продуктов, хранения глубоко замороженных продуктов и изготовления кубиков льда. Эта камера предназначена для длительного хранения продуктов.

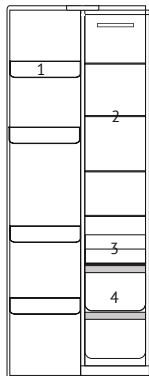

- 1 Дверные полки
- 2 Стекланные полки
- 3 Выдвижной ящик морозильной камеры
- 4 Ящик морозильной камеры

☀ Внимание

При хранении пищи, особенно жирной, пожалуйста, не допускайте прямого контакта ее с уплотнителем. Если на внутренние стенки камеры попало масло или жир, следует немедленно очистить поверхность, чтобы предотвратить длительный контакт с уплотнителем, что может привести к его повреждению и трещинам.

Многокамерный холодильник

Холодильная камера

Холодильная камера главным образом используется для хранения продуктов, имеющих короткий срок хранения.

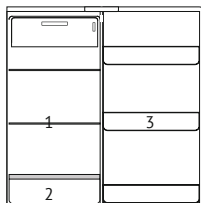

- 1 Стекланные полки
- 2 Crisper box
- 3 Дверные полки

☞ Две звезды (**) отделения для замороженных продуктов подходят для хранения предварительно замороженных продуктов, хранения или приготовления мороженого и приготовления кубиков льда.

☞ Отсеки с одной звездочкой (*), двумя звездочками (**), и тремя звездочками (***) не подходят для замораживания свежих продуктов.

☞ Если холодильный прибор долгое время остается пустым, выключите его, разморозьте, очистите, высушите и оставьте дверцу открытой, чтобы предотвратить образование плесени внутри прибора.

☞ Зависит от продукта.

Винное отделение

Это отделение в основном должно использоваться для хранения вина.

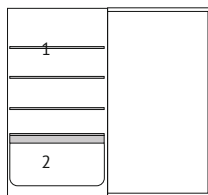

- 1 Деревянные полки
- 2 Деревянные ящики

⚠ РУКОВОДСТВО ПО ХРАНЕНИЮ ПРОДУКТОВ**☀ Внимание**

☞ При хранении замороженных продуктов, помещайте их внутрь морозильной камеры, бутылки храните на полке для бутылок.

☞ Не помещайте в морозильную камеру бутылки или банки с консервированными продуктами, чтобы предотвратить их взрыв под действием низкой температуры.

⇒ Перед тем как положить в холодильник горячие продукты, обязательно охлаждайте их до комнатной температуры, иначе это может привести к повышенному потреблению энергии.

⇒ Отметьте дату помещения продуктов питания в морозильную камеру, чтобы предотвратить превышение допустимого срока их хранения.

⇒ Разделяйте продукты на порционные части или упаковывайте их отдельно, благодаря этому они будут быстрее замораживаться и не будут примерзать друг к другу.

⇒ Упаковочные материалы не должны иметь постороннего запаха и загрязнений, должны быть непроницаемыми для воздуха и воды (герметичными), чтобы упакованные продукты питания не впитывали другие запахи и не ухудшалось их качество.

⇒ Не помещайте слишком большой объем свежих продуктов в морозильную камеру за один раз, чтобы не происходило превышение рабочих характеристик холодильника.

⇒ Размороженные продукты не следует замораживать снова, если только они не приготовлены в виде конечного блюда, в противном случае это может повлиять на качество пищи.

⇒ Не следует помещать стеклянные бутылки или контейнеры в морозильную камеру или рядом с отверстием для выхода воздуха из холодильной камеры; в противном случае, они могут взорваться.

⇒ Продукты не должны перекрывать отверстия для выхода воздуха,

в противном случае это может привести к нарушению нормальной циркуляции воздуха.

Хранение продуктов

Ваш прибор оснащен так, как показано в «описании прибора», с этой инструкцией вы сможете правильно хранить продукты. При необходимости стеклянные полки и контейнеры можно снять для хранения большего количества продуктов.

Примечание: продукты не должны касаться всех поверхностей внутри прибора. Они должны быть завернуты отдельно в фольгу, или в целлофан, или в герметичные пластиковые контейнеры.

Меры предосторожности при внутренней и внешней очистке холодильника:

⇒ Перед выполнением очистки обязательно отключайте прибор от сети питания, отсоединив вилку от розетки.

⇒ Во время очистки следите за тем, чтобы вода не попадала на выключатель, панель управления, подсветки двери и расположенную сверху панель управления.

⇒ Удалите загрязнения с внешней стороны холодильника мягким моющим средством, затем протрите чистой мягкой тканью, и оставьте холодильник на какое-то время, чтобы он полностью высох.

⇒ Для очистки уплотнителя двери используйте только чистую воду,

Многокамерный холодильник

по окончании протрите сухой тканью и дайте ему высохнуть естественным образом. Для протирки корпуса холодильника, за исключением уплотнителя двери, используйте мягкую влажную ткань, смоченную в теплой воде, или нейтральное чистящее средство.

☞ Запрещается мыть холодильник непосредственно под водой, поскольку это может привести к ухудшению электроизоляционных и других свойств.

☞ Запрещается очищать холодильник с помощью металлических, проволочных или других жестких щеток, абразивных чистящих средств, сильных щелочных моющих средств или легковоспламеняющихся, или токсичных очищающих жидкостей.

Молочные продукты и яйца:

☞ На большинстве расфасованных молочных продуктов есть отметка «употребить до/годен до/дата». Храните их в холодильнике и используйте в течение рекомендованного времени.

☞ Сливочное масло может испортиться от сильно пахнущих продуктов, поэтому его лучше хранить в закрытой таре. Яйца следует хранить в холодильной камере.

Мясо

☞ Положите свежее красное мясо на тарелку и неплотно накройте вощеной бумагой, полиэтиленовой пленкой или фольгой. Готовое и сырое мясо храните на отдельных тарелках. Это предотвратит попадание сока, вытека-

ющего из сырого мяса в приготовленный продукт.

Птица

☞ Свежие тушки птиц необходимо промыть внутри и снаружи под холодной проточной водой, высушить и положить на тарелку. Неплотно накройте полиэтиленовой пленкой или фольгой.

☞ Так же следует хранить куски птицы.

Рыба и морепродукты

☞ Целую рыбу и филе необходимо употребить в день покупки. До тех пор, пока не потребуется, храните на тарелке, неплотно накрытой полиэтиленовой пленкой, бумагой или фольгой. Если вы храните рыбу в течение ночи или дольше, обратите особое внимание на то, что следует выбрать очень свежую рыбу.

☞ Целую рыбу следует промыть в холодной воде, чтобы удалить отслоившуюся чешую и грязь, а затем высушить и протереть бумажными полотенцами. Поместите целую рыбу или филе в герметичный пластиковый пакет/контейнер.

☞ Всегда храните моллюсков охлажденными. Их следует употребить в течение 1-2 дней.

Уже приготовленные продукты

☞ Их следует хранить в подходящих закрытых емкостях, чтобы пища не высыхала. Хранить всего 1-2 дня.

☞ Разогревайте только один раз.

Контейнер для овощей и фруктов

☞ Контейнер для овощей и фруктов является оптимальным местом для хранения свежих фруктов и овощей.

Многокамерный холодильник

⇒ Не храните в течение длительного времени при температуре ниже 6°C следующие продукты: цитрусовые, дыни, ананас, папайю, маракуйю, огурец, перец, помидоры.

⇒ При низких температурах происходят нежелательные изменения, такие как размягчение мякоти, потемнение и/или ускоренное гниение.

⇒ Не охлаждайте авокадо (пока они не созреют), бананы и манго.

Еда	Расположение в холодильной камере
Масло и сыр	Верхняя дверная полка
Яйца	Дверная полка
Фрукты, овощи, салат	Crisper box
Мясо, колбаса, сыр, молоко	Нижняя часть (нижняя полка или крышка crisper)
Молочные продукты, консервы банки	Верхняя часть или дверная полка
Напитки, бутылки, тубики	Дверная полка
Еда	Расположение в морозильной камере
Мелкие порции замороженных продуктов	Дверная полка
Фасованные замороженные продукты	Морозильный ящик
Рыба, мясо, мороженое	Нижняя часть (нижняя полка или ящик)

Примечание: продукты не должны касаться всех поверхностей внутри прибора. Они должны быть завернуты отдельно в фольгу или в целлофан, или в герметичные пластиковые контейнеры.

Замораживание и хранение продуктов в морозильной камере

⇒ Для хранения продуктов глубокой заморозки.

⇒ Для приготовления кубиков льда.

⇒ Для заморозки продуктов.

Примечание. Убедитесь, что дверца морозильной камеры плотно закрыта.

При приобретении замороженных продуктов

⇒ Упаковка не должна быть повреждена.

⇒ Употребить до даты «использовать до/годен до/».

Многокамерный холодильник

➔ По возможности перевозите глубокомороженные продукты в изолированном пакете и быстро помещайте в морозильную камеру.

Хранение замороженных продуктов

Хранить при температуре -18°C или ниже. Не открывайте дверцу морозильной камеры без необходимости.

Заморозка свежих продуктов

Замораживайте только свежие и непросроченные продукты.

Чтобы максимально сохранить питательную ценность, вкус и цвет, овощи, следует бланшировать перед замораживанием. Баклажаны, перец, кабачки и спаржа не требуют бланширования.

➔ Следующие продукты подходят для замораживания:

Торты и выпечка, рыба и морепродукты, мясо, дичь, птица, овощи, фрук-

ты, травы, яйца без скорлупы, молочные продукты: такие как сыр и масло, готовые блюда: такие как супы, тушеные блюда, вареное мясо и рыба, блюда из картофеля, суфле и десерты.

➔ Следующие продукты не подходят для замораживания:

Виды овощей, которые обычно употребляют в сыром виде, например, салат или редис, яйца в скорлупе, виноград, целые яблоки, груши и персики, яйца, сваренные вкрутую, йогурт, простоквашу, сметану и майонез.

Рекомендуемое время хранения замороженных продуктов в морозильной камере

Это время варьируется в зависимости от типа пищи. Продукты, которые вы замораживаете, могут храниться от 1 до 12 месяцев (минимум при -18°C).

Еда	Время хранения
Бекон, запеканки, молоко	1 месяц
Хлеб, мороженое, колбасы, пироги, готовые моллюски, жирная рыба	2 месяца
Нежирная рыба, моллюски, пицца, булочки и кексы	3 месяца
Ветчина, пирожные, печенье, отбивные из говядины и баранины, кусочки птицы	4 месяца
Сливочное масло, овощи (бланшированные), яйца целые и желтки, раки вареные, фарш (сырой), свинина (сырая)	6 месяцев
Фрукты (сухие или в сиропе), яичные белки, говядина (сырая), целая курица, баранина (сырая), фруктовые кексы	12 месяцев



ОБСЛУЖИВАНИЕ

Размораживание

⇒ Данный прибор оснащен функцией автоматической разморозки без ручного управления.

Очистка

Меры предосторожности при внутренней и внешней очистке холодильника:

⇒ Перед выполнением очистки обязательно отключайте прибор от сети питания, отсоединив вилку от розетки.

⇒ Во время очистки следите за тем, чтобы вода не попадала на переключатель, панель управления, подсветки двери и расположенную сверху панель управления.

⇒ Удалите загрязнения с внешней стороны холодильника мягким моющим средством, затем протрите чистой мягкой тканью, и оставьте холодильник на какое-то время, чтобы он полностью высох.

⇒ Для очистки уплотнителя двери используйте только чистую воду, по окончании протрите сухой тканью и дайте ему высохнуть естественным образом. Для протирки корпуса холодильника, за исключением уплотнителя двери, используйте мягкую влажную ткань, смоченную в теплой воде, или нейтральное чистящее средство.

⇒ Запрещается мыть холодильник непосредственно под водой, поскольку это может привести к ухудше-

нию электроизоляционных и других свойств.

⇒ Запрещается очищать холодильник с помощью металлических, проволочных или других жестких щеток, абразивных чистящих средств, сильных щелочных моющих средств, или легковоспламеняющихся, или токсичных очищающих жидкостей.

⇒ После очистки подключите вилку питания холодильника.

Общие сведения

Во время отпуска

⇒ Если вы собираетесь уехать в отпуск, рекомендуется переключить холодильник в непрерывный режим работы и оставить в нем продукты, которые допускают хранение в течение этого периода времени. Если вы хотите остановить работу холодильника, извлеките из него все продукты, отсоедините вилку кабеля питания, полностью очистите внутренние отделения холодильника и оставьте открытой его дверь, чтобы предотвратить появление посторонних запахов.

При аварии в сети электропитания

⇒ Как правило, кратковременное отключение подачи питания к холодильнику не влияет на температуру внутри него. Однако, если сбой питания продолжается длительное время, вам следует уменьшить частоту открытия двери холодильника и пока не помещать внутрь него свежие продукты.

⇒ Если вам стало известно о запланированном отключении питания, вы можете включить функцию сверх-

Многокамерный холодильник

быстро замораживания, чтобы опустить температуру внутри холодильника до самого низкого значения.

Отключение

⇒ При нормальной эксплуатации не рекомендуется останавливать работу холодильника или выключать его с помощью выключателя питания, поскольку это может привести к сокращению срока службы холодильника.

Советы по энергосбережению

⇒ Не устанавливайте холодильник рядом с источниками тепла и не подвергайте его воздействию прямого солнечного излучения.

⇒ Перед тем как положить в холодильник горячие продукты, обязательно охлаждайте их до комнатной температуры.

⇒ Закрывайте двери холодильника сразу же после его использования, уменьшите частоту открытия и сократите время нахождения в открытом состоянии.

⇒ При размораживании замороженных продуктов вы можете положить их в холодильную камеру, что будет также способствовать охлаждению других продуктов в холодильной камере.

⇒ Не загромождайте и не закрывайте датчик температуры продуктами, продукты должны находиться на достаточном расстоянии от датчика.

При эксплуатации**Кнопки не реагируют на нажатия**

⇒ Проверьте состояние панели управления, возможно холодильник находится в режиме блокировки. В режиме блокировки кнопки не работают.

Низкое напряжение, компрессор не запускается

⇒ Для обеспечения нормальной работы прибора вам необходимо приобрести стабилизатор напряжения мощностью не менее 1000 Вт.

Для пуска холодильника необходимо длительное время

⇒ Если температура окружающей среды слишком высокая, то для пуска холодильника может потребоваться больше времени.

Горячая перегородка между холодильной и морозильной камерами

⇒ По прошествии некоторого времени перегородка между холодильной и морозильной камерами становится горячей – это является нормальным явлением.

Наличие небольшого количества капель конденсата на стенках

⇒ Когда засасываемый снаружи воздух соприкасается с холодными внутренними поверхностями холодильника, это может приводить к появлению капель конденсата на стенках. В случае повышенной влажности в месте установки холодильника, а также во время дождя на его внешних панелях может конденсироваться влага. Это естественное явление, которое происходит из-за уве-

личения влажности воздуха. Удалите капли воды с помощью сухой ткани.

Шум при работе

⇒ При первом включении холодильник начинает работать на максимальной мощности для обеспечения быстрого охлаждения, при этом шум может казаться громким. После того как внутренняя температура опустится ниже определенного уровня, шум станет ослабевать.

⇒ Когда компрессор начинает работу или под воздействием температуры различные детали начинают расширяться или сжиматься, вы будете слышать различные звуки – это является нормальным явлением.

Горячий компрессор

⇒ При работе прибора температура наружной поверхности компрессора достигает более 80°C. Не прикасайтесь к компрессору – это может привести к серьезным травмам.

Компрессор работает длительное время

⇒ Если температура окружающей среды слишком высокая или в холодильник помещено слишком много свежих продуктов, то для их охлаждения требуется значительное время, по окончании которого прибор начнет работать при заданной температуре в нормальном режиме.

Многокамерный холодильник

 УСТРАНЕНИЕ НЕИСПРАВНОСТЕЙ

Прежде чем обращаться в сервисный центр, пожалуйста, просмотрите приведенную ниже информацию. Это поможет сэкономить вам и время, и средства. Данный список включает в себя описание наиболее распространенных случаев, которые не связаны с наличием каких-либо дефектов изготовления или материалов в приобретенном вами приборе.

Ошибка	Вероятная причина	Способ устранения
Не горит дисплей на панели управления	Вилка питания прибора неправильно вставлена в розетку.	Проверьте подключение к источнику питания.
Раздается звуковой сигнал	Дверь неплотно закрыта или оставлена в открытом положении более чем на 1 минуту.	Полностью закройте дверь.
Не работает компрессор	Прибор находится в режиме размораживания. Не включена подача питания.	Это нормальное состояние для режима размораживания. Проверьте подключение к источнику питания.
Компрессор работает слишком долго	Вы недавно отключали холодильник от сети питания. Вы сразу положили в холодильник слишком много свежих или горячих продуктов. Слишком часто открывались двери холодильника или оставлялись открытыми на слишком длительное время.	На полное охлаждение холодильника требуется несколько часов. Горячая еда может увеличить время непрерывной работы холодильника, необходимое до достижения заданной температуры. Поступление в холодильник теплого воздуха приводит к увеличению длительности работы. Сократите частоту открытия двери холодильника.
Шум от вибрации	Неровный или неустойчивый пол. Вибрируют расположенные сверху холодильника предметы; Холодильник соприкасается со стеной или мебелью.	Проверьте конструкцию пола – пол должен быть ровным и прочным, а также выдерживать нагрузку, создаваемую весом холодильника. Переложите или уберите предметы; Отодвиньте холодильник так, чтобы он не соприкасался со стеной или мебелью.

Климатические классы:

- ⇒ Повышенный: "данный холодильный прибор предназначен для использования при температуре окружающей среды от 10°C до 32°C";
- ⇒ Умеренный: "данный холодильный прибор предназначен для использования при температуре окружающей среды от 16 °C до 32°C";
- ⇒ Субтропический: "данный холодильный прибор предназначен для использования при температуре окружающей среды от 16°C до 38°C";
- ⇒ Тропический: "данный холодильный прибор предназначен для использования при температуре окружающей среды от 16°C до 43°C";

Обратите Ваше внимание!**Также, неисправностями изделия не являются:**

Холодильники	Изменение цвета материалов изделия в процессе эксплуатации изделия
	Шум перетекающей охлаждающей жидкости при работе компрессора
	Незначительные технические запахи пластика в новом изделии
	Помутнение пластиковых и устаревание резиновых элементов изделия с течением времени

Предупреждение	Прибор не предназначен для использования лицами (включая детей) с пониженными физическими, сенсорными или умственными способностями или при отсутствии у них жизненного опыта или знаний, если они не находятся под присмотром или не проинструктированы об использовании прибора лицом, ответственным за их безопасность. Дети должны находиться под присмотром для недопущения игр с прибором
	При повреждении шнура питания его замену во избежание опасности должны производить изготовитель, сервисная служба или подобный квалифицированный персонал
	Недопустимо возникновение факельного пламени под воздухоочистителем (для вытяжек)
	Доступные части могут нагреваться при использовании приборов для приготовления пищи
Внимание	Доступные части могут нагреваться при использовании приборов для приготовления пищи
Условия хранения продукции ГОСТу 15150-69, в помещениях с естественной вентиляцией при температуре воздуха от минус 50 °С до плюс 40 °С, относительной влажности не более 75%	

Многокамерный холодильник

СЕРИЙНЫЙ НОМЕР:

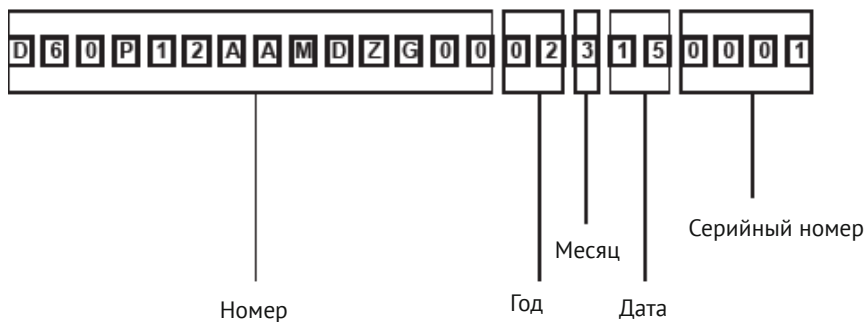
**ИЗГОТОВИТЕЛЬ:**

Эм энд Джи Хаусгерате ГмбХ, Потсдамер стр, 92 10785 Берлин

ПРОИЗВОДИТЕЛИ:

Хефей Сноуки Электрик Ко.,Лтд.

Но.369, Квинглуан Род, Экономик энд Технолоджикал Девелопмент Зоне,
Хефей Сити, Анхул, Китай(230601)

ИМПОРТЕР:

ООО «Эм-Джи Русланд», 141400 г.Химки, ул. Бутаково, д. 4

Фирма-производитель оставляет за собой право на внесение изменений в конструкцию, комплектацию и дизайн приборов.





УСЛОВИЯ ГАРАНТИЙНОГО ОБСЛУЖИВАНИЯ

Внимательно ознакомьтесь с условиями гарантийного обслуживания.

Изготовитель оставляет за собой право вносить изменения в конструкцию, комплектацию или технологию изготовления, таковые изменения не влекут обязательств по изменению или улучшению ранее выпущенных изделий. Указанные изменения могут быть произведены без предварительного уведомления.

Изготовителем техники марки «Kuppersberg» установлен срок службы 7 (семь) лет на крупную бытовую технику: газовые и комбинированные плиты, духовые шкафы, электрические и газовые варочные поверхности, холодильное оборудование, стиральные машины, сушильные барабаны, посудомоечные машины, пароварки, кухонные вытяжки), при соблюдении правил эксплуатации и применении ее в бытовых целях.

Данные сроки исчисляются с даты изготовления изделия.

Правила безопасного и эффективного использования изложены в Инструкции по эксплуатации. По истечении установленного срока службы изготовитель не несет ответственности за безопасность изделия.

На всю бытовую технику марки «Kuppersberg» гарантийный срок составляет 24 (двадцать четыре) месяца. Гарантийный срок исчисляется со дня заключения договора купли-продажи при наличии кассового и/или товарно-кассового чека, при отсутствии документов о покупке согласно п. 2 ст. 19 ЗоЗПП гарантийный срок исчисляется с даты изготовления изделия.

Данная Гарантия действительна только на территории Российской Федерации, Республики Беларусь, Республики Казахстан. Гарантия распространяется только на официально поставленные изделия, сертифицированные для указанных стран, а также на оригинальные комплектующие и составные части данных изделий.

На территории других государств гарантийный срок устанавливается в соответствии с внутренним законодательством.

1. Данная гарантия распространяется только на изделия, используемые в личных, семейных или домашних целях, не связанных с предпринимательской деятельностью.

2. Гарантийный срок на комплектующие изделия (такие изделия, которые могут быть сняты с основного изделия без применения каких-либо инструментов, а именно, ящики, полки, решётки, корзины, насадки, трубки, шланги или другие подобные комплектующие) составляет 6 (шесть) месяцев с момента продажи основного изделия магазином.

3. Гарантийный срок на новые комплектующие и составные части, установленные в изделие, взамен вышедших из строя, при гарантийном ремонте, равен сроку гарантии на изделие и заканчивается одновременно с окончанием гарантийного срока изделия.

4. Гарантийный срок на элементы освещения, лампы составляет 15 дней с даты покупки прибора.

5. Гарантийный ремонт выполняется бесплатно авторизованным сервисным центром на дому у потребителя или в мастерской по усмотрению сервисного центра.

6. Прежде чем вызвать специалиста сервисного центра, внимательно прочитайте инструкцию по эксплуатации изделия. Если изделие исправно, то за сервисным центром остаётся право требовать от Потребителя возмещения стоимости сервисных мероприятий за ложный вызов.

7. Для осуществления технического обслуживания и ремонта изделия, потребителю необходимо обеспечить доступ сотруднику авторизованного сервисного центра к изделию (в том числе встраиваемому).

8. Претензии по качеству основного изделия, его комплектующих и составных частей принимаются при условии, что недостатки обнаружены в течение гарантийных сроков, установленных соответственно на основное изделие, его комплектующие и составные части. Претензии рассматриваются после только после предварительной проверки качества изделия представителем авторизованного сервисного центра.

9. Во избежание возможных недоразумений, сохраняйте в течении гарантийного срока изделия документы, прилагаемые при продаже (кассовый и/или товарный чек, инструкцию по эксплуатации).

10. Изготовитель не несет какой-либо ответственности за любой возможный ущерб, нанесенный потребителю, в случаях несоблюдения требований Изготовителя, указанных в данном гарантийном документе и инструкции по эксплуатации.

Изготовитель не несет гарантийные обязательства в следующих случаях:

1. При возникновении недостатков, вызванных несоблюдением прилагаемой к изделию инструкции по эксплуатации, неправильной установкой, хранением или транспортировкой изделия, небрежным обращением или плохим уходом, неправильным использованием, включая перегрузку.
2. Использования изделия для предпринимательской или профессиональной деятельности.
3. Не соблюдения потребителем правил подключения и монтажа изделия, установки дополнительных элементов на изделии, препятствующих доступу специалиста к прибору для проведения сервисных мероприятий.
4. На изделия, которые подвергались ремонту, разборке или конструктивным изменениям, которые повлекли отказ в работе изделия, неуполномоченными на то лицами или организациями не являющимися авторизованными сервисными центрами. Так же если удалены, не разборчивы или изменены заводские наклейки с указанием модели, продуктового и серийного номера изделия.
5. Повреждений техники или нарушений ее нормальной работы, которые вызваны не зависящими от производителя причинами, такими как нестабильность параметров электросети (установленных государственными стандартами ГОСТ 13109-97), явления природы и стихийные бедствия, пожар, домашние животные и насекомые, попадание внутрь изделия посторонних предметов, жидкостей, и другими подобными причинами.

6. Повреждения техники или нарушений ее нормальной работы, вызванных сверхнормативными отклонениями параметров электро-, газо-, или водоснабжения от номинальных значений.
7. Внешние и внутренние загрязнения, царапины, трещины, вмятины, потёртости и прочие механические повреждения, повреждения стеклянных деталей, включая разрушения, повреждения стеклокерамики, изменения цвета стеклокерамики в зонах конфорок, царапины, возникшие в процессе эксплуатации.
8. Использование посуды не соответствующего типа и размера, рекомендованного изготовителем согласно инструкции по эксплуатации.
9. На шумы и звуки работы электрооборудования индукционных и электрических плит, даже в выключенном состоянии, так же на шум пламени, издаваемый газовыми конфорками.
10. Повреждения деталей, которые произошли в результате естественного износа, включая расходные материалы, такие как: лампы, элементы питания, фильтры, монтажные и уплотнительные элементы, соединительные электрокабели, разъёмы, шланги, фильтры, антивозвратные клапаны, металлические и стеклянные противни, решетки, держатели противней и решеток, телескопические направляющие, тарелки, блюда, ручки и кнопки управления, решетки плит, составные части конфорок и дополнительных аксессуаров.
11. Образования на нагревательных элементах избыточного слоя накипи, при повышенной жесткости воды необходима обработка соответствующими составами.
12. Попадания во внутренние рабочие объёмы изделия посторонних предметов, мелких деталей одежды или остатков пищи.
13. Механических повреждений изделия потребителем (вмятины, царапины, трещины, сколы и т. д.)
14. Потери товарного вида изделия в следствие воздействия химических веществ.
15. Длительных термических воздействиях и других подобных повреждениях, возникших в процессе эксплуатации. Время приготовления пищи не должно превышать более 3 часов непрерывного включения конфорок.
16. На работы по установке, регулировке, чистке изделия, замене расходных материалов и прочий уход за изделием, оговорённый в инструкции по эксплуатации (периодическое обслуживание).
17. Движения хладагента внутри холодильника, морозильника, который может издавать кратковременные шумы (свист, звук перетекающей жидкости и т. д.), даже при отключенном компрессоре, что не является дефектом, так же не является дефектом потрескивание составных частей прибора в результате температурных деформаций. Характерные звуки включения компрессора и автоматики являются нормальными звуками при работе электрооборудования прибора. Для холодильников, оборудованных устройством для приготовления льда (ледогенератором), при не использовании устройства для приготовления льда (ледогенератора) в течении 7 дней и более, обязательно требуется отключать функцию приготовления льда, освободить емкость от ранее приготовленного льда. Во избежание солнечного ультрафиолетового и температурного воздействия на корпус холодильника, место для установки холодильника должно быть защищено от прямого попадания солнечного света на прибор.

Установка и подключение крупной бытовой техники, включая встраиваемую бытовую технику.

1. Для установки и подключения изделий производитель рекомендует Вам обратиться в авторизованные сервисные центры. Вы можете воспользоваться услугами любых других квалифицированных специалистов имеющих сертификат на оказание подобных услуг.
2. Перед установкой, использованием обязательно внимательно прочтите Инструкцию по эксплуатации.
3. Оплата работ по установке и подключению изделия происходит по прейскуранту сервисного центра.
4. Изготовитель не несёт какой-либо ответственности за любой ущерб, нанесенный имуществу граждан вследствие установки и подключения, не соответствующих требованиям, указанным в инструкции по эксплуатации и произведенных не уполномоченными на то лицами.
5. В случае нарушений требований Изготовителя по установке и подключению, ответственность за причиненный ущерб несет лицо или организация, проводившее работы по установке и подключению.
6. Газовая бытовая техника подключается только специалистом, имеющим лицензию и допуск на работы с газовым оборудованием. Гарантийное и сервисное обслуживание осуществляется только при наличии отметки в паспорте изделия о подключении или документа уполномоченной организации о подключении газового оборудования.
7. Изделия, имеющие трехконтактную сетевую вилку, обязательно должно быть заземлено.
8. По всем вопросам технического обслуживания и приобретения оригинальных расходных материалов и аксессуаров Вы можете обращаться в авторизованные сервисные центры, информация по сервисному обслуживанию изделий «Kuppersberg» указана на сайте изготовителя: www.kuppersberg.ru

KUPPERSBERG

СЕРВИСНАЯ КНИЖКА

МОДЕЛЬ

ТИП ИЗДЕЛИЯ

СЕРИЙНЫЙ НОМЕР

ДАТА ПРОДАЖИ

М.П.
продавца

Уважаемый Покупатель !

Благодарим Вас за выбор продукции компании KUPPERSBERG. Настоящим, компания KUPPERSBERG подтверждает, что приобретённая Вами техника изготовлена из высококачественных материалов при повышенном контроле качества продукции и отвечает всем техническим, техническим и экологическим критериям, предъявляемым к домашней бытовой технике.

Данный товар сертифицирован на территории Российской Федерации. Производитель обязуется обеспечить бесплатный гарантийный ремонт в течение всего гарантийного срока.

Требования потребителя, соответствующие Законодательству РФ, могут быть предъявлены в течение 24 месяцев с Даты продажи изделия при условии, что недостатки в продукции не возникли вследствие нарушения покупателем правил пользования, транспортировки, хранения и иных действий пользователя или третьих лиц или обстоятельств непреодолимой силы (пожар, природная катастрофа и т.д.).

Гарантийное обслуживание осуществляется в уполномоченных KUPPERSBERG авторизованных сервисных центрах. Ответственность за качество, сроки ремонта несут уполномоченные сервисные центры. Неисправные детали и узлы техники в гарантийный период заменяются потребителю на новые безвозмездно.

ООО «КУППЕРСБЕРГ-СЕРВИС»

Установка, гарантийное и послегарантийное обслуживание, продажа запасных частей по Москве и Московской области +7 (495) 236-90-67

Телефон горячей линии KUPPERSBERG:

8 (800) 250-17-18 (звонки для всех регионов РФ бесплатные)

Часы работы горячей линии:

понедельник-пятница с 9-00 до 18-00 без перерыва

Полный список авторизованных сервисных центров KUPPERSBERG Вы можете найти на официальном сайте www.kuppersberg.ru

СВЕДЕНИЯ О РЕМОНТАХ

Ремонт №1

Дата обращения	Дата ремонта	Неисправность	Выполненная работа	Запасная часть

Ремонт №2

Дата обращения	Дата ремонта	Неисправность	Выполненная работа	Запасная часть

Ремонт №3

Дата обращения	Дата ремонта	Неисправность	Выполненная работа	Запасная часть

KUPPERSBERG

ГАРАНТИЙНЫЙ СЕРТИФИКАТ

Обратите особое внимание!

Все условия гарантии регулируются действующим Законодательством РФ.

Гарантийные обязательства не распространяются на технику с неисправностями, возникшими вследствие нарушения технологических требований, описанных в Инструкции по эксплуатации, в том числе:

- нестабильности параметров электросети, установленных ГОСТ 13109-87, а также нестабильности уровня давления газа, согласно ГОСТ Р50696-2006;
- нестабильности водопроводной сети, установленных СНиП 2.04.02-84;
- на технику, используемую от целей, отличных от бытового пользования, а также технику, установленную в организациях любого типа собственности;
- при наличии следов механических повреждений (трещины, сколы, царапины и пр.), связанных с причиной обращения;
- при наличии следов несанкционированного вскрытия или неквалифицированного ремонта третьими лицами (за исключением особых случаев, предусмотренных действующим Законодательством РФ);
- при несоответствии данных о технике в Сервисной книжке и на оригинальной наклейке (шильде) на изделии;
- при неправильном подключении изделия, попадании внутрь изделия посторонних предметов, мелких деталей и фрагментов одежды или остатков пищи;
- при попадании на внутренние узлы и детали изделия посторонних жидкостей, насекомых или при наличии следов их жизнедеятельности;
- вследствие образования на элементах изделия избыточного слоя накипи или иных отложений, вызванных повышенной жёсткостью воды;
- при обнаружении воздействия на внутренние и внешние элементы изделия агрессивных химических веществ, а также термического воздействия ;
- в случае, если изделие на момент визита уполномоченной сервисной службы KUPPERSBERG было в технически исправном состоянии

KUPPERSBERG

#1

Модель изделия _____

Серийный № _____

Дата продажи _____

М.П.
продавца

KUPPERSBERG

#2

Модель изделия _____

Серийный № _____

Дата продажи _____

М.П.
продавца

KUPPERSBERG

#3

Модель изделия _____

Серийный № _____

Дата продажи _____

М.П.
продавца

Товар получен без повреждений , претензий к внешнему виду и комплектности не имею

(Фамилия, имя и подпись Потребителя)

С условиями гарантийных обязательств KUPPERSBERG ознакомлен и согласен. Полная, необходимая, достоверная информация о Товаре, Изготовителе, Продавце мною получена

(Фамилия, имя и подпись Потребителя)

СВЕДЕНИЯ ОБ УСТАНОВКЕ

Заполняется лицом, осуществившем подключение (Установку)

Дата подключения (установки)	Фамилия, Имя специалиста, проводившего подключение	Наименование организации, выполнившей подключение	Подпись специалиста, проводившего подключение

Внимание: KUPPERSBERG настоятельно рекомендует доверять подключение (установку) приобретённого Товара специалистам Авторизованного сервисного центра KUPPERSBERG. При подключении изделия через АЦК KUPPERSBERG, гарантийный срок исчисляется с Даты подключения (установки) изделия, но не более 3 месяцев с даты продажи. ООО «КУППЕРСБЕРГ-СЕРВИС» для Москвы и Московской области: +7 (495) 236-90-67, Пн-Пт: с 9-00 до 18-00. Оплата работ по подключению и настройке изделия осуществляется на основании прейскуранта платных услуг организации, осуществляющей подключение. Изготовитель не несёт ответственности за ущерб имуществу и здоровью граждан, возникший в связи с неквалифицированным подключением изделия третьими лицами. В случае возникновения поломки изделия вследствие описанных выше причин, ответственность за причинённый ущерб потребителю, а также за восстановление работоспособности изделия, несёт лицо, осуществлявшее подключение. Газовые варочные панели и духовки могут быть установлены только сертифицированным специалистом, имеющим соответствующий допуск на установку и проведение работ по газовому оборудованию. Гарантийное обслуживание осуществляется только при наличии отметки Организации, уполномоченной на проведение такого рода работ.

KUPPERSBERG

#1

Сервис-центр _____

Инженер, Ф.И.О.,
подпись _____

Дата ремонта _____

М.П.
сервис-центра

KUPPERSBERG

#2

Сервис-центр _____

Инженер, Ф.И.О.,
подпись _____

Дата ремонта _____

М.П.
сервис-центра

KUPPERSBERG

#3

Сервис-центр _____

Инженер, Ф.И.О.,
подпись _____

Дата ремонта _____

М.П.
сервис-центра



ВНИМАНИЕ!

**ГАРАНТИЙНЫЙ ТАЛОН НАХОДИТСЯ
ВНУТРИ НАСТОЯЩЕГО РУКОВОДСТВА.
ПРОИЗВОДИТЕЛЬ НАСТОЯТЕЛЬНО
РЕКОМЕНДУЕТ СОХРАНЯТЬ НАСТОЯЩЕЕ
РУКОВОДСТВО В ТЕЧЕНИЕ ВСЕГО
СРОКА ПОЛЬЗОВАНИЯ ИЗДЕЛИЕМ.**

➔ Kuppersberg

➔ www.kuppersberg.ru