

**TECHNICAL PASSPORT**

**ПАСПОРТ ТЕХНИЧЕСКОГО ИЗДЕЛИЯ**

**WM 1477**

**WASHING MACHINES**

**СТИРАЛЬНЫЕ МАШИНЫ**

**KUPPERSBERG**

Washing Machines



**CONTENTS**

1. GENERAL SAFETY RULES ..... 4

2. INSTALLATION ..... 6

3. PRACTICAL TIPS ..... 11

4. MAINTENANCE AND CLEANING..... 12

5. QUICK USER GUIDE..... 13

6. CONTROLS AND PROGRAMS..... 13

7. TROUBLESHOOTING AND WARRANTY..... 21

 Carefully read this manual for correct and safe appliance use and for helpful tips on efficient maintenance.

Only use the washing machine after carefully reading these instructions. We recommend you always keep this manual on hand and in good condition for any future owners.

Please check that the appliance is delivered with this instruction manual, warranty certificate, service centre address and energy efficiency label. Also check that plugs, drain hose support hook and liquid detergent or bleach tray (only on some models) are included. We recommend you keep all these components.

### FOR U.K. ONLY

**On receipt of your appliance please check it carefully for damage. Any damage found must be reported to the delivery driver immediately. Alternatively damage found must be reported to the retailer within 2 days of receipt.**

Each product is identified by a unique 16-character code, also called the “serial number”, printed on the sticker. This can be found inside the door opening. This code is a unique code for your product that you will need to register the product warranty, or if you need to contact the Customer Service Centre.

### Environmental conditions



This appliance is marked according to the European directive 2012/19/EU on Waste Electrical and Electronic Equipment (WEEE).

WEEE contains both polluting substances (which can cause negative consequences for the environment) and basic components (which can be re-used). It is important to have WEEE subjected to specific treatments, in order to remove and dispose properly all pollutants, and recover and recycle all materials. Individuals can play an important role in ensuring that WEEE does not become an environmental issue; it is essential to follow some basic rules:

- ➔ WEEE should not be treated as household waste;

- ➔ WEEE should be handed over to the relevant collection points managed by the municipality or by registered companies. In many countries, for large WEEE, home collection could be present.

In many countries, when you buy a new appliance, the old one may be returned to the retailer who has to collect it free of charge on a one-to-one basis, as long as the equipment is of equivalent type and has the same functions as the supplied equipment.

## Washing Machines

### 1. GENERAL SAFETY RULES

⇒ This appliances is intended to be used in household and similar applications such as:

⇒ Staff kitchen areas in shops, offices and other working environments;

⇒ Farm houses;

⇒ By clients in hotels, motels and other residential type environments;

⇒ Bed and breakfast type environments. A different use of this appliance from household environment or from typical housekeeping functions, as commercial use by expert or trained users, is excluded even in the above applications. If the appliance is used in a manner inconsistent with this it may reduce the life of the appliance and may void the manufacturer's warranty. Any damage to the appliance or other damage or loss arising through use that is not consistent with domestic or household use (even if located in a domestic or household environment) shall not be accepted by the manufacturer to the fullest extent permitted by law.

⇒ This appliance can be used by children aged from 8 years and above and persons with reduced physical, sensory or mental capabilities or lack of experience and knowledge if they have been given supervision or instruction

concerning use of the appliance in a safe way and understand the hazards involved.

Children shall not play with the appliance. Cleaning and user maintenance shall not be made by children without supervision.

⇒ Children should be supervised to ensure that they do not play with the appliance.

⇒ Children of less than 3 years should be kept away unless continuously supervised.

⇒ If the supply cord is damaged, it must be replaced by a special cord or assembly available from the manufacturer or its service agent.

⇒ Only use the hose-sets supplied with the appliance for the water supply connection (do not reuse old hose-sets).

⇒ Water pressure must be between 0.05 MPa and 0.8 MPa.

⇒ Make sure carpets or rugs do not obstruct the base or any of the ventilation openings.

⇒ After installation, the appliance must be positioned so that the plug is accessible.

⇒ The maximum load capacity of dry clothes depends on the model used (see control panel).

⇒ To consult the product technical specification please refer to the manufacturer website.

### Electrical connections and safety instructions

➔ The technical details (supply voltage and power input) are indicated on the product rating plate

➔ Make sure that the electrical system is earthed, complies with all applicable law and that the (electricity) socket is compatible with the plug of the appliance. Otherwise, seek qualified professional assistance.

➔ The use of converters, multiple sockets or extension cords is strongly advised against

➔ Before cleaning or maintaining the washing machine, unplug the appliance and turn off the water tap.

➔ Do not pull on the power cord or appliance to unplug the machine.

➔ Make sure there is no water in the drum before opening the door.



#### **WARNING:**

water may reach very high temperatures during the wash cycle.

➔ Do not expose the washing machine to rain, direct sunlight or other weather elements. Protect from possible freezing.

➔ When moving, do not lift the washing machine by the knobs or detergent drawer; during transport, never rest the door on the trolley. We recommend two people lift the washing machine.

➔ In the event of fault and/or malfunction, turn off the washing machine, close the water tap and do not tamper with the appliance. Immediately contact the Customer Service Centre and only use original spare parts. Failure to observe these instruction may jeopardise appliance safety.

Washing Machines

**! 2. INSTALLATION**

➔ Remove the 2 or 4 transportation screws (A) on the back and remove the 2 or 4 flat washers, rubber bungs and plastic spacer tubes (B) as illustrated in figure 1.

➔ If the washing machine is built-in, unscrew the 3 or 4 transportation screws (A) and remove the 3 or 4 flat washers, rubber bungs and plastic spacer tubes (B).

➔ During the removal of the screws occasionally spacer tubes fall inside the product, these can be removed by tilting the product forward and recovering them from the floor or inside the base of the machine.

➔ Cover the open transportation screw holes with the 2 or 4 plastic caps included in the instruction bag.

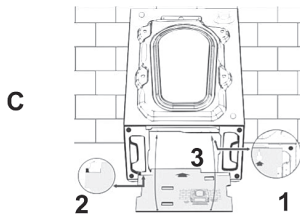
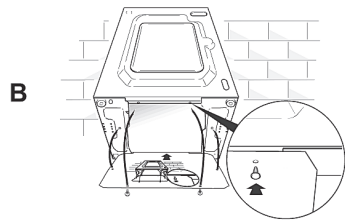
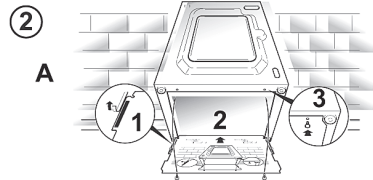
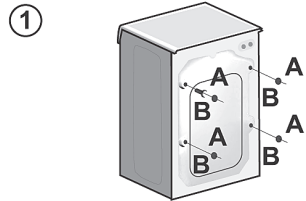

**! WARNING:**

keep packaging materials away from children.

➔ Place the corrugated plastic sheet, found on top of the appliance during the unpacking process, into the base of the appliance as shown in figure 2 (according to the model, consider version A, B or C).

**In some models this operation will not be necessary, because the corrugated plastic sheet will be already placed on the bottom of the appliance.**

### Instructions for mounting the furniture door

➔ Position the template onto the reverse of the furniture door. It is possible to mount the hinges and closure magnet on the right or left-hand side depending on your requirements. Mark the screw hole positions, then drill out these positions.

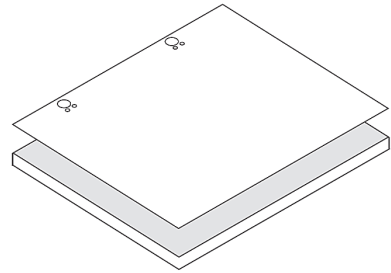

➔ Fix the hinges in place with the 4 screws provided (A).

➔ Fix the magnet (B) in place using screw (C).

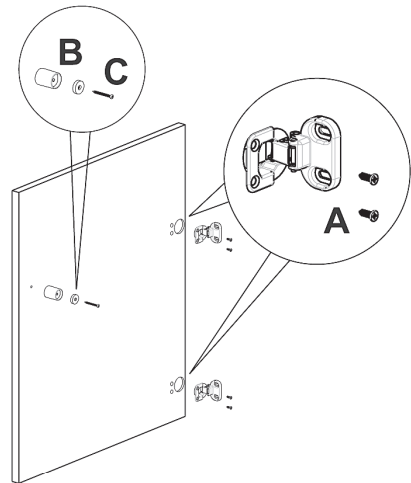

➔ Mount the plate (D) on the right or left-hand side, depending on your installation requirements. Place the plastic support (E) under the plate and fix it in position with screw (F).

➔ Snap mount cap (G) in the lower position.

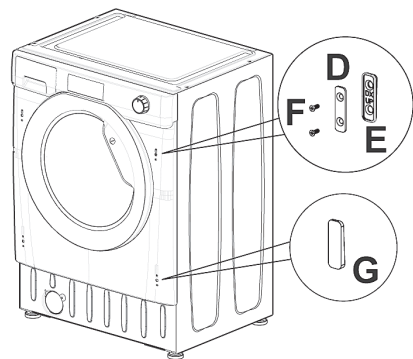

Washing Machines

➔ Mount the furniture door to the front of the washer using the hinges. Place the spacers (I) under the hinges (H) and then fix in position with screw (H).

**We suggest mounting the furniture door so that it opens towards the left, which is the same direction as the porthole door. This will leave more space when you are loading washing into the appliance.**

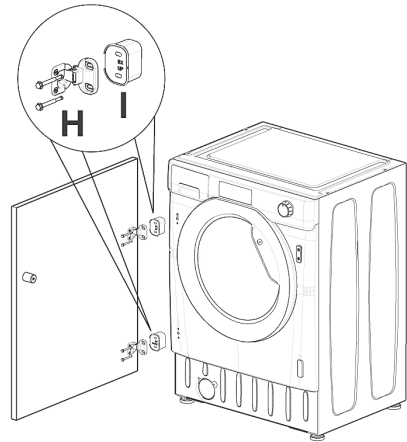

➔ Slide the washer into an opening of the size indicated in the diagram opposite. A furniture plinth may be run across the front of the appliance, but its height will be dictated by the height the washer is set at.

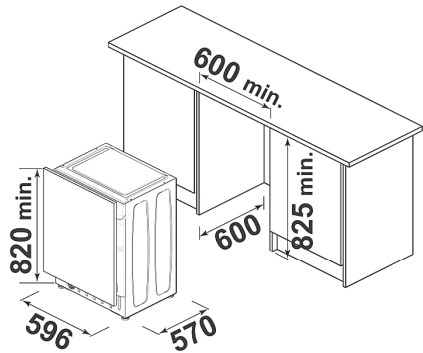

➔ The 4 adjustable feet allow the height of the washer to be adjusted from 820 mm to a maximum of 840 mm. To adjust the height, you should remove the nuts fitted to each foot and replace these with the 5 mm nuts supplied. Raise the feet to your desired height and then fully tighten the lock nut to the base of the washer.

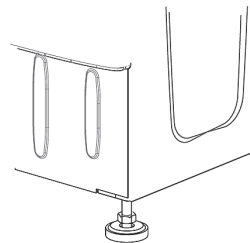



### Hydraulic connections

➔ Connect the water hose to the water supply tap (fig. 3) only using the hose supplied with the appliance (do not reuse old hose-sets).

➔ **SOME MODELS** may include one or more of the following features:

#### ➔ **HOT&COLD (fig. 4):**

water mains connection settings with hot and cold water for higher energy savings. Connect the grey tube to the cold water tap % and the red one to the hot water tap. The machine can be connected to the cold water tap only: in this case, some programs may start a few minutes later.

#### ➔ **AQUASTOP (fig. 5):**

a device located on the supply tube that stops water flow if the tube deteriorates; in this case, a red mark will appear in the window "A" and the tube must be replaced. To unscrew the nut, press the one-way lock device «B».

#### ➔ **AQUAPROTECT - SUPPLY TUBE WITH GUARD (fig. 6):**

Should water leak from the primary internal tube «A», the transparent containment sheath «B» will contain water to permit the washing cycle to complete. At the end of the cycle, contact the Customer Service Centre to replace the supply tube.

### Setting

The washing machine should be installed in its final position such that the water fill hose is not kinked or trapped. The corrugated drain hose should be inserted into suitable drain pipe of between 50 cm and 85 cm height above the floor using the curved drain hose support. If an under sink connection is used the drain hose must be routed above the sink overflow opening to prevent back siphoning. Care must be taken to avoid kinking or trapping the drain hose (fig. 7).

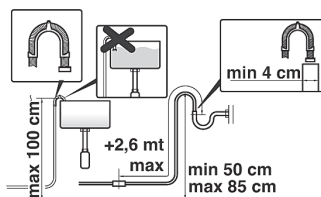
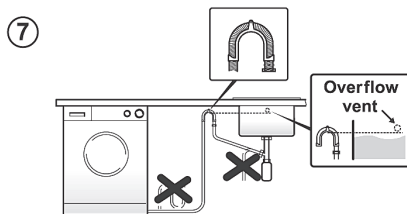
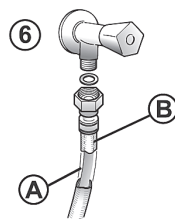
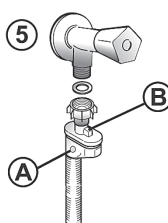
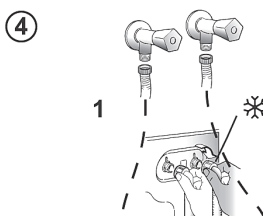
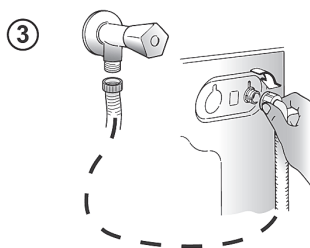

**Washing Machines**

➔ Level the appliance using the feet as illustrated in **figure 8**:

- a. turn the nut clockwise to release the screw;
  - b. rotate the foot to raise or lower it until it touches to the floor;
  - c. lock the foot, screwing in the nut, until it tightens against to the bottom of the washing machine.
- ➔ Plug in the appliance.

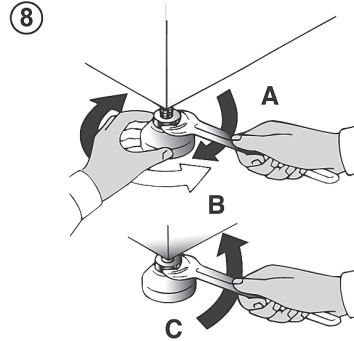

**⚠ WARNING:**  
contact the Customer Service Centre should the power cord need replacement.

**⚠ WARNING:**  
installation faults are not covered by the manufacturers warranty.

**Detergent drawer**

The detergent draw is split into 3 compartments as illustrated in figure 9:

- ➔ compartment «1»: for prewash detergent;
- ➔ compartment «»: for special additives, softeners, starch fragrances, etc.;

**⚠ WARNING:**  
only use liquid products; the washing machine is set to automatically dose additives at each cycle during the last rinse.

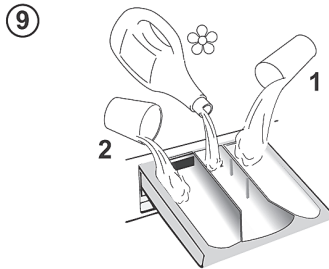

- ➔ compartment «2»: for washing detergent.

**⚠ WARNING:**  
some detergents are not designed for use in the dispenser drawer but are supplied with their own dispenser that is placed in the drum directly.

### 3. PRACTICAL TIPS

#### Load tips

#### When sorting laundry, make sure:

⇒ have eliminated metallic objects such as hair clips, pins, coins, from laundry;

⇒ to have buttoned pillow cases, closed zips, tied loose belts and long robe ribbons;

⇒ to have removed rollers, hooks or clips from curtains;

⇒ to have carefully read clothing washing labels;

⇒ to have removed any persistent stains using specific detergents.

⇒ When washing rugs, bedcovers or other heavy clothing, we recommend you avoid the spinning cycle.

⇒ To wash wool, make sure the item can be machine washed. Check the fabric label.

#### Helpful suggestions for the user

A guide environmentally friendly and economic use of your appliance.

#### Maximise The Load Size

⇒ Achieve the best use of energy, water, detergent and time by using the recommended maximum load size.

Save up to 50% energy by washing a full load instead of 2 half loads.

#### Do you need to pre-wash?

⇒ For heavily soiled laundry only!

SAVE detergent, time, water and between 5 to 15% energy consumption by NOT selecting Prewash for slight to normally soiled laundry.

#### Is a hot wash required?

⇒ Pretreat stains with stain remover or soak dried in stains in water before washing to reduce the necessity of a hot wash programme. Save energy by using a low temperature wash programme.

#### Before using a drying programme (WASHER-DRYERS)

⇒ SAVE energy and time by selecting a high spin speed to reduce the water content in laundry before using a drying programme.

Following is a quick guide with tips and recommendations on detergent use at the various temperatures. In any case, always read the instructions on the detergent for correct use and doses.

**When washing heavily soiled whites, we recommend using cotton programs of 60°C or above and a normal washing powder (heavy duty) that contains bleaching agents that at medium/high temperatures provide excellent results.**

**For washes between 40°C and 60°C the type of detergent used needs to be appropriate for the type of fabric and level of soiling. Normal powders are suitable for “white” or colour fast fabrics with high soiling, while liquid detergents or “colour protecting” powders are suitable for coloured fabrics with light levels of soiling.**

**For washing at temperatures below 40°C we recommend the use of liquid detergents or detergents specifically labeled as suitable for low temperature washing.**

**For washing wool or silk, only use detergents specifically formulated for these fabrics.**

## Washing Machines

## ⚠ MAINTENANCE AND CLEANING

To clean the washing machine exterior, use a damp cloth, avoiding abrasives, alcohol and/or solvents. To maintain a good wash performance we recommend that the soap drawer and pump filters are regularly cleaned. A monthly service wash, using a proprietary cleaner is also recommended.

### Drawer cleaning

➤ We recommend you clean the drawer to avoid accumulating detergent and additive residue.

➤ To do this, extract the drawer using slight force, clean it with running water and reinsert it in its housing.

➤ Ensure the siphon cap is correctly refitted.

### Filter cleaning

➤ The washing machine comes with a special filter able to trap large residue, such as buttons or coins, which could clog the drain.

➤ Only available on certain models: pull out the corrugated hose, remove the stopper and drain the water into a container.

➤ Ensure all the water has been emptied from the drum.

➤ Before unscrewing the filter, we recommend you place an absorbent cloth under it to keep the floor dry. A small amount of water will come out of the filter as you remove it - this is normal.

➤ Turn the filter counter-clockwise to the limit stop.

➤ Remove and clean the filter; when finished, replace it turning it clockwise. The filter handle will be locked when it is not possible to turn any further and the handle is horizontal. Smearing a small amount of liquid soap on the filter seal will help refitting.

➤ Repeat the previous steps in reverse order to reassemble all parts.

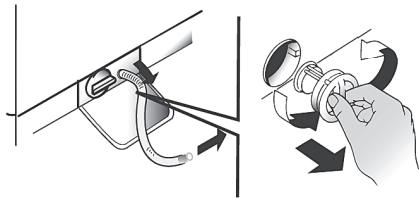

### Suggestions for moves or prolonged disuse

➤ Should the washing machine be stored in an unheated room for a long period of time, drain all water from tubes.

➤ Unplug the washing machine.

➤ Detach the tube from the drainage system and clip on the rear of the machine and lower it, fully draining water into a bowl.

➤ Secure the drain tube with the drainage system and clip on the rear of the machine when finished.

➤ Keep the door glass and gasket clean.

**The manufacturers warranty only covers faults within the product of a mechanical or electrical nature. Faults caused by handling, installation or miss use are not covered and may incur a charge for any repair visit to resolve.**

## ⚠ 5. QUICK USER GUIDE

This washing machine automatically adjusts the level of the water to the type and quantity of washing. This system gives a reduction in energy consumption and a saving in washing times.

### Program selection

➡ Turn on the washing machine and select the required program.

➡ Adjust the washing temperature if necessary and press the required «option» buttons.

➡ Press the START/PAUSE button to start washing.

**Should power go out when the washing machine is running, a special memory saves the settings and, when power returns, the machine resumes the cycle from where it left off.**

➡ At the end of the programme, the message «End» will appear on the display or, on some models, all wash stage indicator lights will turn on.

**Wait until the DOOR LOCKED light has gone out before opening the door.**

➡ Turn off the washing machine.

**For any type of wash, see the program table and follow the operating sequence as indicated.**

### Technical data

#### Water pressure:

min 0.05 Mpa / max 0.8 Mpa  
(0.05 MPa dispenses approximately 1 litre of water in 10 seconds)

**Spin r.p.m.:** See rating plate.

**Power input / Power current fuse amp / Supply voltage:** See rating plate.

## ⚠ 6. CONTROLS AND PROGRAMS

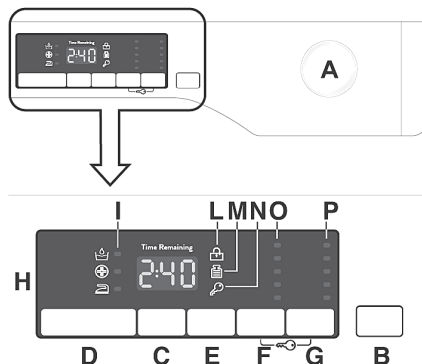

- A Programme selector with OFF position
- B START/PAUSE button
- C DELAY START button
- D OPTIONS button
- E RAPID / STAIN LEVEL button
- F TEMPERATURE SELECTION button
- G SPIN SPEED button
- F+G KEY LOCK
- H Digital display
- I OPTIONS indicator lights
- L DOOR LOCKED indicator light
- N KEY LOCK indicator light
- O TEMPERATURE SELECTION indicator lights
- P SPIN SPEED indicator lights

## Washing Machines

**Opening the door**

A special safety device prevents the door from being opened immediately after the end of the cycle.

Wait for 2 minutes after the wash cycle has finished and the «Door Security» light has gone out before opening the door.

**PROGRAMME selector with OFF position**

When the programme selector is turned the display lights up to show the settings for the programme selected.

For energy saving, at the end of the cycle or with an inactivity period, the display level contrast will decrease.

**N.B.: To switch the machine off, turn the programme selector to the OFF position.**

➔ Press the START/PAUSE button to start the selected cycle.

➔ Once a programme is selected the programme selector remains stationary on the selected programme till cycle ends.

➔ Switch off the washing machine by turning the selector to OFF.

**The programme selector must be returned to the OFF position at the end of each cycle or when starting a subsequent wash cycle prior to the next programme being selected and started.**

**START/PAUSE button**

**Close the door BEFORE selecting the button START/PAUSE.**

➔ Press to start the selected cycle.

When the START/PAUSE button has been pressed, the appliance can take few seconds before it starts working.

**ADD OR REMOVE ITEMS AFTER THE PROGRAMMES HAS STARTED (PAUSE)**

➔ Press and hold the START/PAUSE button for about 2 seconds (some indicator light and the time remaining indicator will flash, showing that the machine has been paused).

➔ Wait 2 minutes until the safety device unlocks the door.

**Before you open the door, please check water level is below the door opening to avoid flooding.**

➔ After you have added or removed items, close the door and press the START/PAUSE button (the programme will start from where it left off).

**CANCELLING THE PROGRAMME**

➔ To cancel the programme, set the selector to the OFF position.

**DELAY START button**

➔ This button allows you to pre-programme the wash cycle to delay the start of the cycle for up to 24 hours.

➔ To delay the start use the following procedure:

⇒ Select the required programme.

⇒ Press the delay start button once to activate it (h00 appears on the display) and then press it again to set a 1 hour delay (h01 appears on the

display). The pre-set delay increases by 1 hour each time the button is pressed, until h24 appears on the display, at which point pressing the button again will reset the delay start to zero.

⇒ Confirm by pressing the START/PAUSE button. The delay countdown will begin and when it has finished the programme will start automatically.

☞ It is possible to cancel the delay start by turning the programme selector to OFF.

**If there is any break in the power supply while the machine is operating, a special memory stores the selected programme and, when the power is restored, it continues where it left OFF.**

**The option buttons should be selected before pressing the START/PAUSE button.**

### **OPTIONS button**

This button allows you to choose between three different options:

#### **- EXTRA RINSE**

☞ This option allows you to add one rinse at the end of the washing cycle and is useful for people with delicate and sensitive skin, for which a small amount of detergent residue can cause irritations or allergies.

☞ It is advisable to also use this function for the children clothes and for the washing of heavily soiled items, which requires a lot of detergent to be used, or for the washing of toweling

items whose fibres mostly have the tendency to hold the detergent.

#### **- HYGIENE +**

Activated when you set 60°C of temperature. This option allows deep cleaning of your clothes by maintaining the same temperature for the whole wash.

#### **- EASY IRON**

This function allows you to minimize creases as much as possible, eliminating the intermediate spins or reducing the intensity of the last one.

**If an option is selected that is not compatible with the selected programme then the option indicator light first flashes and then goes off.**

### **RAPID / STAIN LEVEL button**

This button allows you to choose between two different options, depending on the selected programme.

#### **- RAPID**

The button becomes active when you select the RAPID (14/30/44 Min.) programme on the knob and allows you to select one of three durations indicated.

#### **- STAIN LEVEL button**

☞ Once the programme has been selected the wash time set for that programme will be automatically shown.

☞ This option allows you to choose between 3 levels of wash intensity modifying the length of the programme,

## Washing Machines

depending on how much the fabrics are soiled (can only be used on some programmes as shown in the table of programmes).

### TEMPERATURE SELECTION

#### button

➤ This button allows you to change the temperature of the wash cycles.

➤ It is not possible to raise the temperature over the maximum allowed for the programme, in order to protect the fabrics.

➤ If you want carry out a cold wash all the indicators must be off.

### SPIN SPEED button

➤ By pressing this button, it is possible to reduce the maximum speed, and if you wish, the spin cycle can be cancelled.

➤ If the label does not indicate specific information, it is possible to use the maximum spin expected in the program.

**To prevent damage to the fabrics, it is not possible to increase the speed over the maximum allowed for the programme.**

➤ To reactivate the spin cycle press the button until you reach the spin speed you would like to set.

➤ It is possible to modify the spin speed without pausing the machine.

### KEY LOCK

➤ Pressing simultaneously the buttons TEMPERATURE SELECTION and SPIN SPEED for about 3 seconds,

the machine allows you to lock the keys. In this way, you can avoid making accidental or unwanted changes if a button on the display is pressed accidentally during a cycle.

➤ The key lock can be simply cancelled by pressing the two buttons simultaneously again or turning off the appliance.

### Digital Display

The display's indicator system allows you to be constantly informed about the status of the machine.

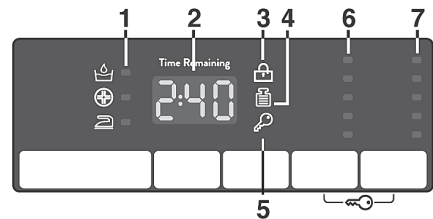

### 1) OPTIONS INDICATOR LIGHTS

The indicator lights show the options that can be selected by the relevant button.

### 2) CYCLE DURATION

➤ When a programme is selected the display automatically shows the cycle duration, which can vary, depending on the options selected.

➤ During the initial filling phase of the cycle the machine calculates the actual cycle time needed based on the load size, content and options selected. The real time of the wash will then be displayed. This time can recalculate



during the wash depending on detergent levels and load balancing.

### 3) DOOR LOCKED INDICATOR LIGHT

The indicator light is illuminated when the door is fully closed.

**Close the door BEFORE selecting the START/PAUSE button.**

⇒ When START/PAUSE is pressed on the machine with the door closed, the indicator will flash momentarily and then illuminate.

**If the door is not properly closed, the light will continue to flash for about 7 seconds, after which the start command will be automatically cancelled. In this case, close the door in the proper way and press the START/PAUSE button.**

⇒ A special safety device prevents the door from being opened immediately after the end of the cycle. Wait for 2 minutes after the wash cycle has finished and the DOOR LOCKED light has gone out before opening the door. At the end of the cycle turn the programme selector to OFF.

**4) Kg LOAD INDICATOR LIGHT (function active only on Cotton and Synthetics programmes)**

⇒ During the first minutes of the cycle, the «Kg LOAD» indicator will remain on while the intelligent sensor will weigh the laundry and adjust the cycle time, water and electricity consumption accordingly.

⇒ Through every wash phase «Kg LOAD» allows to monitor information on the wash load in the drum and in the first minutes of the wash it:

⇒ adjusts the amount of water required;

⇒ determines the length of the wash cycle;

⇒ controls rinsing according to the type of fabric selected to be washed it;

⇒ adjusts the rhythm of drum rotation for the type of fabric being washed;

⇒ recognises the presence of too much soap suds, and if necessary, adjust the amount of rinse water.

⇒ adjusts the spin speed according to the load, thus avoiding any imbalance.

### 5) KEY LOCK INDICATOR LIGHT

The indicator light show that the keys are locked.

### 6) WASH TEMPERATURE INDICATOR LIGHTS

This show the washing temperature of the selected programme that can be changed (where allowed) by the relevant button.





If you want carry out a cold wash all the indicators must be off.

### 7) SPIN SPEED INDICATOR LIGHTS

This show the spin speed of the selected programme, you can reduce or omit by the relevant button.

## Washing Machines

Table of programmes

 PROGRAMME	 (MAX.) * (see control panel)				 °C (MAX.)			
	6 kg	7 kg	8 kg	9 kg		2		1
Whites 2)	6	7	8	9	75°	•	•	
Cotton + Prewash 2)	6	7	8	9	60°	•	•	•
Cotton 2) **	6	7	8	9	60°	•	•	
Eco 20°	6	7	8	9	20°	•	•	
Mixed 2)	3	3,5	4	4,5	60°	•	•	
Delicates	2	2,5	2,5	2,5	40°	•	•	
Rinse	-	-	-	-	-		•	
Spin	-	-	-	-	-			
Drain	-	-	-	-	-			
Rapid 3) 14':30'-44'	14'	1	1	1,5	1,5	30°	•	•
	30'	2	2,5	2,5	2,5	20°	•	•
	44'	3	3,5	3,5	3,5	40°	•	•
Dark Colours	3	3,5	4	4,5	40°	•	•	
Shirts 2)	3	3,5	4	4,5	30°	•	•	
Silk	1	1	2	2	30°	•	•	
Wool	1	1	2	2	40°	•	•	
Handwash	1	1	2	2	40°	•	•	

### Please read these notes:

\* Maximum load capacity of dry clothes, according to the model used (see control panel).

1) When a programme is selected, on the display is shown the display shows the recommended wash temperature that can be reduced (where allowed) by the relevant button.

2) For the programmes shown you can adjust the duration and intensity of the wash using the STAIN LEVEL button.

3) Selecting the RAPID program on the knob, it will be possible to select with the RAPID button, one of the three rapid programs available among 14', 30' and 44'.

**\*\* STANDARD COTTON PROGRAMMES ACCORDING TO (EU) No 1015/1010 and No 1061/1010.**

**COTTON PROGRAMME WITH A TEMPERATURE OF 50°C.**

**COTTON PROGRAMME WITH A TEMPERATURE OF 40°C.**

These programmes are suitable to clean normally soiled cotton laundry and they are the most efficient programmes in terms of combined energy and water consumptions for washing cotton laundry.

These programmes have been developed to be compliant with the temperature on the wash label on the garments and the actual water temperature may slightly differ from the declared temperature of the cycle.

### Programmes selection

To clean different types of fabrics and various levels of dirt, the washing machine has specific programs to meet every need of washing (see table of programmes).

#### Whites

An intensive wash. The final spin at maximum speed gives more efficient removal.

#### Cotton + Prewash

This programme has been designed to remove the stronger stains from cotton white clothes. The prewash guarantees the tough dirt removal. Add into compartment «1» a quantity of detergent equal to 20% of that used for main wash.

#### Cotton

This program is suitable to clean normally soiled cotton laundry and it is the most efficient program in terms of combined energy and water consumptions for washing cotton laundry.

#### Eco 20°

This innovative programme, allows you to wash different fabrics and colours together, such as cottons, synthetics and mixed fabrics at only 20°C and provides an excellent cleaning performance. Consumption on this program is about 40% of a conventional 40°C. cottons wash.

## Washing Machines

### Mixed

The washing and rinsing optimise the speed and rhythm of the drum action and water levels. The gentle spin, ensures a reduced formation of creases in the fabric.

### Delicates

This program has reduced periods of drum rotation during the cycle and is particularly suitable for washing delicate fabrics. The wash cycle and rinses are carried out with a high level of water to ensure the best performance.

### Rinse

This program performs 3 rinses with an intermediate spin (which can be reduced or excluded by using the appropriate button). It is used for rinsing any type of fabric, for example after a wash carried out by hand.

### Spin

The programme carries out a maximum spin. It is possible to delete or reduce the spin with the SPIN SPEED button.

### Drain

This programme drains out the water.

### Rapid (14'-30'-44')

Washing cycle suggested for low loads and slightly dirty. With this program it is recommended to reduce the quantity of detergent normally

used, in order to avoid unnecessary waste. Selecting the RAPID program and acting on the button you can choose one of three programs available.

### Dark Colours

Program designed to mix all dark garments and to avoid the loss of colour and the formation of creases. We recommend the use of liquid detergent.

### Shirts

The washing cycle is optimized to reduce the creation of creases, keeping an excellent washing performance. It is also possible to further reduce the spin speed, to ensure an easier ironing.

### Silk

Dedicated program for silk fabrics that can be wash with a washing machine washable. The rotations of the drum are delicate, the temperature does not exceed 30°C and the program ends with a gentle spin.

### Wool

This program performs a wash cycle dedicated to the wool fabrics that can be washed in a washing machine, or the articles to be washed by hand.

### Handwash

Program for hand wash only clothes, the program ends with 3 rinses and a slow spin.

## 7. TROUBLESHOOTING AND WARRANTY

If you believe the washing machine is not working correctly, consult the quick guide provided below which includes some practical tips on how to fix the most common problems.

### ERROR CODE FORMAT

**Models with a display:** the error is shown by a number preceded by the letter “E” (example: E2 = Error 2).

**Models without display:** an error is shown by a sequence of flashes of every LED. The error code is shown by the number of flashes followed by a pause of 5 seconds (example: two flashes - pause 5 seconds - two flashes - repeating = Error 2).

Error shown	Possible causes and practical solutions
<b>E2</b> (with display) <b>2 flashes of the LEDs</b> (without display)	<b>The machine cannot load water.</b>
	Make sure the water supply tap is open.
	Make sure the water supply hose isn't bent, kinked or trapped.
	Make sure the drain pipe is at the proper height (see installation section).
<b>E3</b> (with display) <b>3 flashes of the LEDs</b> (without display)	Close the water supply tap, unscrew the filler hose from the back of the washing machine and make sure the “anti-sand” filter is clean and not blocked.
	The washing machine does not drain water.
	Make sure the filter is not clogged.
	Make sure the drain hose isn't bent, kinked or trapped.
<b>E4</b> (with display) <b>4 flashes of the LEDs</b> (without display)	Make sure the home drainage system is not blocked and is allowing water to flow through without obstruction. Try to drain the water in the sink.
	There is too much foam and/or water.
<b>E7</b> (with display) <b>7 flashes of the LEDs</b> (without display)	Ensure the correct amount of detergent is being used and the detergent is designed for use in a washing machine.
	Door problem.
	Make sure the door is correctly closed. Make sure the clothes inside the drum are not preventing the door from closing fully.
<b>Any other code</b>	If the door is locked, turn off and unplug the washing machine from the electrical supply socket, wait 2-3 minutes and reopen the door.
	Turn off and unplug the washing machine, wait a minute. Turn on the machine and restart a program. If the error occurs again contact an Authorised Customer Service Centre directly.

Washing Machines

**OTHER ANOMALIES**

Problem	Possible causes and practical solutions
<p><b>The washing machine does not work/start</b></p>	<p>Make sure the product is plugged into a working supply socket.</p>
	<p>Make sure power is on.</p>
	<p>Make sure the wall socket is working, testing it with another appliance such as a lamp.</p>
	<p>The door may not be correctly closed: open and close it again.</p>
	<p>Check whether the required program was correctly selected and the start button pressed.</p>
	<p>Make sure the washing machine is not in pause or time delay mode.</p>
<p><b>Water leaked on the floor near the washing machine</b></p>	<p>This may be due to a leak from the seal between the tap, supply hose and fill valve; in this case, replace it and tighten the hose connections correctly.</p>
	<p>Make sure the front filter is correctly closed.</p>
<p><b>The washing machine does not spin</b></p>	<p>The machine is fitted with a detection system that protects the load and product from damage if the load is not balanced before spinning. This may result in:-                      The machine attempts to balance the load, increasing the time of spin.                      Reduction of the speed of spin to decrease vibrations and noise.                      The spin cycle aborting to protect the machine and load.                      If this is experienced remove the load de-tangle it, reload it and restart the spin program.</p>
	<p>This could be due to the fact that water has not been completely drained: wait a few minutes. If the problem persists, see Error 3 section.</p>
	<p>Some models include a "no spin" function: make sure it is not selected.</p>
	<p>Check which options are selected and their effect on the spin cycle.</p>
	<p>Excessive detergent can impede the spin cycle, ensure the correct amount of detergent is being used.</p>
<p><b>Strong vibrations / noises are heard during the spin cycle</b></p>	<p>The washing machine may not be fully levelled: if necessary, adjust the feet as indicated in the specific section.</p>
	<p>Make sure transport screws, rubber bungs and spacer tubes were removed.</p>
	<p>Make sure there are no foreign objects inside the drum (coins, hinges, buttons, etc...).</p>

**The standard manufacturer warranty covers faults caused by electrical or mechanical faults in the product due to an act or omission of the manufacturer. If a fault is found to be caused by factors outside the product supplied, miss-use or as a result of the instructions on use not being followed, a charge may be applied.**

The use of ecological detergents without phosphates may cause the following effects:

⇒ cloudier rinse drain water:

This effect is tied to the suspended zeolites which do not have negative effects on rinse efficiency.

⇒ white powder (zeolites) on

laundry at the end of the wash: this is normal, the powder is not absorbed by fabric and does not change its colour. To remove the zeolites, select a rinse programme. In the future consider using slightly less detergent.

⇒ foam in the water at last rinse:

this does not necessary indicate poor rinsing. Consider using less detergent in future washes.

⇒ abundant foam: This is often

due to the anionic surfactants found in the detergents which are hard to eliminate from laundry. In this case, do not re-rinse to eliminate these effects: it will not help at all. We suggest conducting a maintenance wash using a proprietary cleaner.

If the problem persists or if you suspect a malfunction, immediately contact an Authorised Customer Service Centre.

It is always recommended to use original spare parts, that are available at our Authorised Customer Service Centres.

## Warranty

**The product is guaranteed under the terms and conditions stated on the certificate included with the product.**

**The certificate has to be stored so as to be shown to the Authorized Customer Service Centre in case of need. You can also check the warranty conditions on our web site. To obtain assistance, please fill in the form on-line or contact us at the number indicated on the support page of our web site.**



**By placing the CE mark on this product, we are confirming compliance to all relevant European safety, health and environmental requirements which are applicable in legislation for this product.**

**The manufacturer declines all responsibility for any printing errors in the booklet included with this product. Moreover, it also reserves the right to make any changes deemed useful to its products without changing their essential characteristics.**

Washing Machines

**DETERMINATION OF THE PRODUCTION DATE BY SERIAL NUMBER**

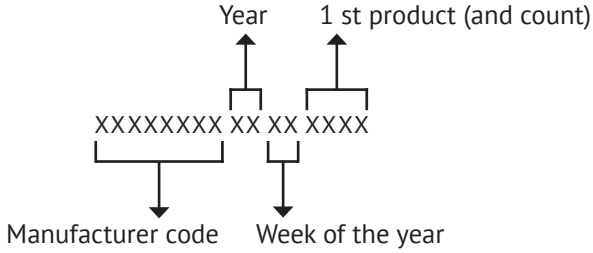

**Manufacturer:**

«M&G Hausgerate GmbH»

**Manufacturer Factory:**

Jinling Electrical Co., Ltd, Building 2, Floor 1, 2, Building 1, No. 15, Yunqin

Road, Jianghai District, 529000 Jiangmen City, Guangdong Province, P. R. China

**Importer:**

LLC «MG Rusland», Russia, 141400 Himki, Butakovo str. 4





Стиральные машины



СОДЕРЖАНИЕ

1. ОБЩИЕ ПРАВИЛА БЕЗОПАСНОСТИ..... 26

2. УСТАНОВКА ..... 28

3. ПРАКТИЧЕСКИЕ СОВЕТЫ..... 33

4. ОБСЛУЖИВАНИЕ И ЧИСТКА..... 34

5. КРАТКОЕ РУКОВОДСТВО ПОЛЬЗОВАТЕЛЯ..... 35

6. ОРГАНЫ УПРАВЛЕНИЯ И ПРОГРАММЫ..... 36

7. УСТРАНЕНИЕ НЕИСПРАВНОСТЕЙ И ГАРАНТИЙНЫЕ ОБЯЗАТЕЛЬСТВА ..... 46

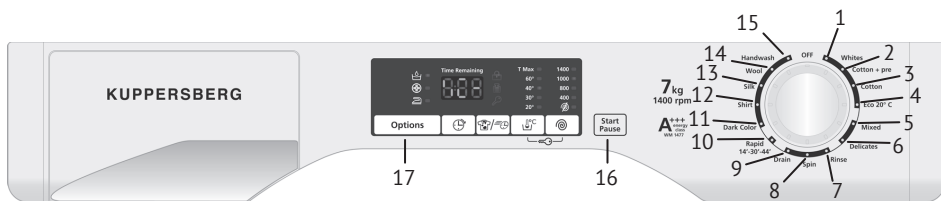

- |                                  |   |
|----------------------------------|---|
| 1. Whites / Белые вещи           | 10 Rapid 14'-30'-44' / Быстрая стирка 14'-30'-44' |
| 2. Cotton+pre / Хлопок+ПРЕстирка | 11 Dark Colours / Темные вещи                     |
| 3. Cotton / Хлопок               | 12 Shirts / Рубашки                               |
| 4. Eco 20° / Eco 20°             | 13 Silk / Шелк                                    |
| 5. Mixed / Смешанные ткани       | 14 Wool / Шерсть                                  |
| 6. Delicates / Деликатные ткани  | 15 Handwash / Ручная стирка                       |
| 7. Rinse / Полоскание            | 16 Start/Pause / Старт/Пауза                      |
| 8. Spin / Отжим                  | 17 Options / Опции                                |
| 9. Drain / Слив                  |   |

**!** Внимательно прочтите данное руководство для того чтобы правильно и безопасно использовать и обслуживать свою стиральную машину.

Используйте стиральную машину только после того, как внимательно прочтете эти инструкции. Рекомендуется хранить это руководство под рукой и сохранить его в хорошем состоянии для возможных будущих владельцев.

Следует проверить, что электроприбор поставлен вместе с настоящим руководством по эксплуатации, гарантийным талоном, адресами сервисных центров и ярлыком энергоэффективности. Также следует проверить, что в комплект стиральной машины входят пробки, фиксатор для сливного шланга, и лоток для жидкого моющего средства или отбеливающего средства (только для некоторых моделей). Мы рекомендуем Вам сохранить все эти компоненты.

Каждое изделие снабжено уникальным 16разрядным идентификационным кодом («серийным номером»), который напечатан на этикетке, наклеенной на электроприборе (в области загрузочного люка) или на конверте, который находится внутри стиральной машины. Этот код является своего рода идентификационной картой изделия, и вы должны будете зарегистрировать его при обращении в сервисный центр Candy.

## Условия окружающей среды



Данный электроприбор промаркирован в соответствии с Европейской директивой 2012/19/EU относительно Отходов от электрического и электронного оборудования (ОЭЭО).

ОЭЭО содержат как загрязняющие вещества (которые могут оказывать негативное воздействие на окружающую среду) так и компоненты, которые могут использоваться повторно. ОЭЭО обязательно должны подвергаться специальной обработке для того, чтобы правильно удалить и утилизировать все загрязняющие природу вещества и восстановить и повторно использовать все материалы пригодные для повторного использования. Люди могут играть важную роль в защите окружающей среды от вредного воздействия на нее ОЭЭО; для этого нужно соблюдать несколько основных правил:

- ОЭЭО не должны утилизироваться как бытовые отходы;
- ОЭЭО должны отправляться на соответствующие пункты сбора, управляемые муниципальными властями или зарегистрированными компаниями. В некоторых странах для крупногабаритных ОЭЭО может быть организован их сбор на дому.

## Стиральные машины

В некоторых странах, если вы покупаете новый электроприбор, то вы можете вернуть в магазин старый, который должен быть принят магазином бесплатно (один на один) при условии, что приобретается аналогичное новое оборудование.

## 1. ОБЩИЕ ПРАВИЛА БЕЗОПАСНОСТИ

⇒ Данный электроприбор предназначен для бытовых и подобных им применений, например:

⇒ Кухонные помещения для персонала в магазинах, офисах, и другие рабочие помещения;

⇒ Загородные дома;

⇒ Использование клиентами в отелях, мотелях, других жилых помещениях;

⇒ В гостиницах типа «постель и завтрак».

Использование данного электроприбора для применений, отличных от бытовых, например, для коммерческих применений с участием специалистов или обученных пользователей, запрещается. Использование данного электроприбора для применений, отличных от домашних, может привести к снижению срока службы<sup>1</sup> электроприбора, а также к отмене гарантии производителя. Производитель не несет предусмотренной законом ответственности за любые повреждения электроприбора или другие повреждения или потери, связанные с тем, что электроприбор использовался для

применений отличных от домашних или бытовых (даже если он установлен в жилом доме или в бытовом помещении).

⇒ Данный электроприбор может использоваться детьми, начиная с 8 лет, и лицами с нарушенными физическими или умственными способностями, а также лицами, не обладающими достаточным опытом и знаниями, если за их действиями наблюдает ответственное лицо, или если эти лица были проинструктированы относительно безопасной эксплуатации электроприбора и осознают опасности, связанные с его работой. Не разрешайте детям играть с электроприбором. Чистка и обслуживание не должны выполняться детьми без наблюдения взрослых.

⇒ Следите за тем, чтобы дети не играли с электроприбором.

⇒ Дети младше 3 лет не должны находиться рядом с машиной или должны находиться под постоянным наблюдением взрослых.

⇒ Если шнур питания поврежден, его необходимо заменить. специальным шнуром или узлом шнура питания в сборе, поставляемым изготовителем или его сервисным представителем.

⇒ Следует использовать только те шланги, которые поставляются вместе с электроприбором. (Не используйте старые шланги).

⇒ Давление воды должно быть в пределах от 0,05 МПа до 0,8 МПа.

⇒ Убедитесь в том, что под основанием машины нет ковра, и что ковер

не загроживает вентиляционные отверстия машины.

☞ Электроприбор должен быть установлен так, чтобы обеспечивался свободный доступ к электрической розетке.

☞ Максимальная загрузка сухого белья зависит от используемой модели (см. панель управления).

☞ Справочный листок технических данных изделия можно найти на веб-сайте производителя.

### **Электрические подключения и правила безопасности**

☞ Технические характеристики (напряжение питания и потребляемая мощность) указаны на паспортной табличке изделия.

☞ Необходимо проверить заземление электрической системы согласно применимым правилам, а также то, что (электрическая) розетка соответствует типу вилки устройства. В противном случае обратитесь за помощью к квалифицированному специалисту.

☞ Использование преобразователей, розеток с несколькими гнездами или удлинителей настоятельно не рекомендуется.

☞ Пред выполнением чистки или обслуживания стиральной машины отсоедините шнур питания от электрической розетки, и закройте водопроводный кран.

☞ При отсоединении шнура питания от электрической розетки не держитесь за шнур, а держитесь за вилку.

☞ Перед тем как открыть загрузочный люк стиральной машины, убедитесь в том, что в барабане машины нет воды.

### **ПРЕДУПРЕЖДЕНИЕ:**

во время цикла стирки вода может нагреваться до очень высокой температуры.

☞ Не подвергайте стиральную машину воздействию дождя, прямого солнечного света, и другим погодным воздействиям.

☞ При перемещении стиральной машины не поднимайте машину за ручки управления или за выдвижную кассету для моющего средства. Во время транспортировки загрузочный люк не должен опираться на тележку. Рекомендуется поднимать машину при участии двух человек.

☞ В случае возникновения неисправности и/или при нарушении нормальной работы, выключите стиральную машину, закройте водопроводный кран и не пытайтесь отремонтировать электроприбор самостоятельно. Немедленно свяжитесь с сервисным центром и используйте только фирменные запчасти. Невыполнение этих требований может привести к снижению безопасности электроприбора.

Стиральные машины

**⚠ 2. УСТАНОВКА**

➔ Выверните 2 или 4 винта (А) на задней стенке и снимите 2 или 4 прокладки (В), как показано на рис.1.

➔ Закройте 2 или 4 отверстия пробками, которые находятся в конверте с инструкцией.

➔ Если стиральная машина является встраиваемой, то после разрезания завязок на шлангах, выверните 3 или 4 винта (А) и снимите 3 или 4 прокладки (В).

➔ В некоторых моделях 1 или большее количество прокладок падает внутрь машины: Наклоните стиральную машину вперед, чтобы извлечь их. Закройте отверстия пробками, которые находятся в конверте.

**⚠ ПРЕДУПРЕЖДЕНИЕ:**

Храните упаковочные материалы в недоступном для детей месте.

➔ Закрепите лист гофрированного материала на дне машины, как показано на рисунке 2 (в зависимости от модели рассмотрены варианты А, В или С).

**В некоторых моделях гофрированный лист уже установлен в нижней части машины и крепление дополнительного листа не требуется.**

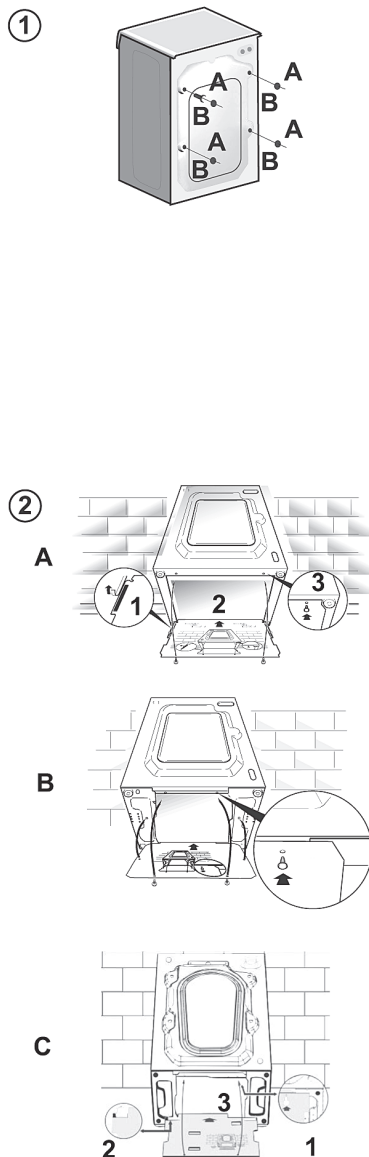

### Инструкции по монтажу мебельной дверцы

➔ Расположите шаблон с обратной стороны мебельной дверцы. Петли и фиксирующий магнит можно установить с правой или левой стороны, в зависимости от требований, предъявляемых к установке. Наметьте отверстия под шурупы, затем просверлите их.

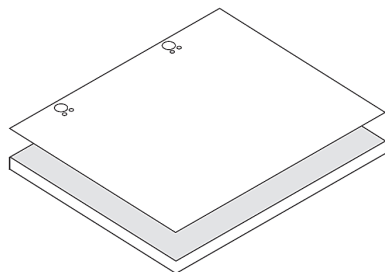

➔ Закрепите петли в нужных местах 4 шурупами, входящими в комплект (A).

➔ Закрепите магнит (B) с помощью шурупа (C).

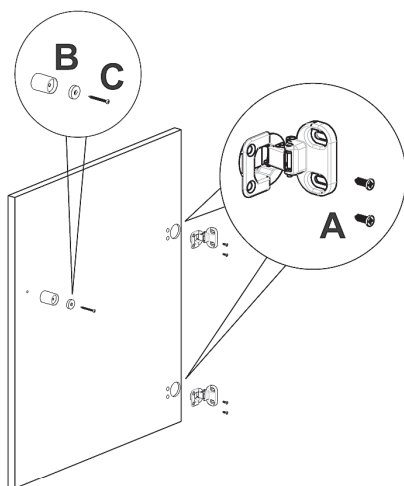

➔ Установите пластину (D) с правой или левой стороны, в зависимости от требований, предъявляемых к установке. Установите пластиковую подложку (E) под пластиной и закрепите ее с помощью винтов (F).

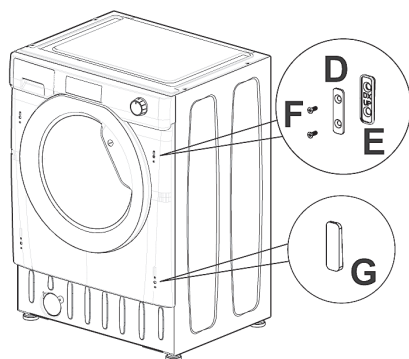

➔ Наденьте и защелкните крышку (G) вниз до упора.

Стиральные машины

⇒ Установите мебельную дверцу перед стиральной машиной с помощью петель. Установите распорки под петлями (I) и закрепите петли с помощью винтов (H).

Рекомендуем установить мебельную дверцу так, чтобы она открывалась налево, в том же направлении, что и дверца стиральной машины. Таким образом у вас будет больше места при загрузке белья в стиральную машину.

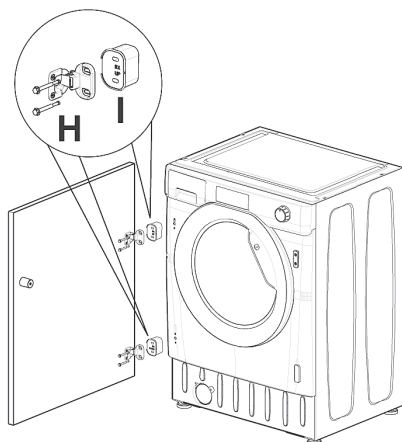

⇒ Установите стиральную машину в проем с размерами, указанными на рисунке. Мебельный цоколь может проходить вдоль передней стороны машины, но его высота будет зависеть от установленной высоты стиральной машины.

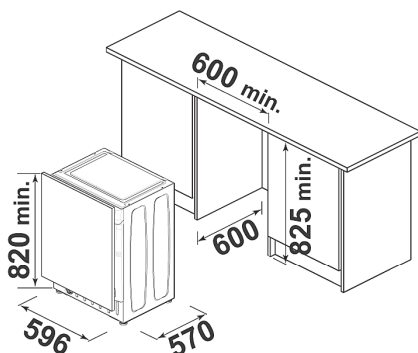

⇒ 4 регулируемых ножки позволяют регулировать высоту стиральной машины от 820 мм до максимум 840 мм. Чтобы отрегулировать высоту, снимите гайки с каждой ножки и замените их 5-мм гайками, входящими в комплект. Поднимите ножки на нужную высоту и полностью затяните контргайку до фиксации у основания стиральной машины.

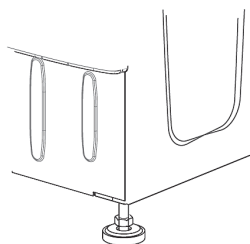



### Подключение к водопроводной линии

⇒ Подключите заливной шланг к крану (рис. 3) используя только новый шланг, поставляемый с бытовым устройством (не используйте старые шланги).

⇒ НЕКОТОРЫЕ МОДЕЛИ могут иметь одну или несколько из перечисленных ниже функций:

⇒ **NOT&COLD (ГОРЯЧАЯ И ХОЛОДНАЯ)** (рис. 4): Подсоединение к стиральной машине линий горячей и холодной воды обеспечивает экономию электроэнергии. Подсоедините серый шланг к водопроводному крану линии холодной воды, а фасный шланг к водопроводному крану линии горячей воды. Стиральная машина может быть подсоединена только к крану холодной воды: в этом случае некоторые из программ могут начинаться с запаздыванием в несколько минут.

⇒ **AQUASTOP (ПРЕКРАЩЕНИЕ ПОДАЧИ ВОДЫ)** (рис. 5): В шланге подачи воды установлено устройство, которое при повреждении шланга подачи воды прекращает подачу воды в стиральную машину; в этом случае в окне «А» появляется красная метка, что указывает на то, что шланг нужно заменить. Чтобы отвернуть гайку, нужно нажать на фиксатор «В».

⇒ **AQUAPROTECT – (ЗАЩИТА ПОДАЧИ ВОДЫ) – ШЛАНГ ПОДАЧИ ВОДЫ С ОБОЛОЧКОЙ** (рис. 6): При наличии утечки воды из основного внутреннего шланга «А», в прозрачной оболочке шланга «В» будет скапливаться вода,

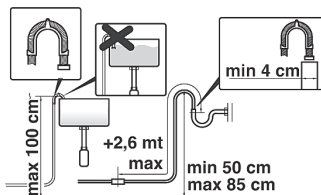
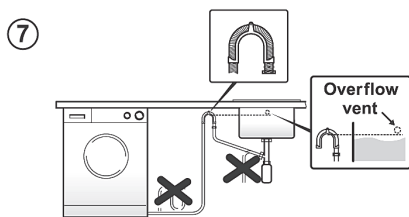
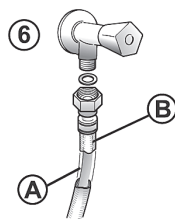
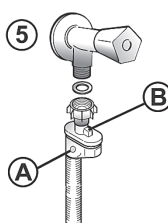
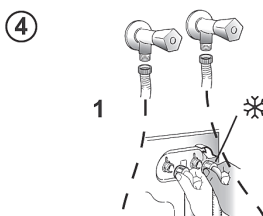
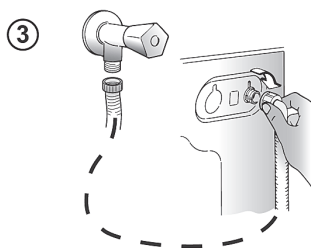

**Стиральные машины**

позволяющая завершить цикл стирки. После окончания цикла стирки свяжитесь с сервисным центром для того, чтобы заменить шланг подачи воды.

**Установка**

⇒ Проследите за тем, чтобы не было перегибания или деформации шланга в пространстве между стиральной машиной и стеной. Поместите конец сливного шланга в ванну или подсоедините его к сливному отверстию в стене (предпочтительно), расположенному на высоте не менее 50 см от пола. Диаметр сливного шланга должен быть больше диаметра шланга подачи воды (рис. 7).

⇒ Отрегулируйте горизонтальный уровень стиральной машины с помощью ножек, как показано на рис. 8:

**а)** поверните гайку по часовой стрелке, чтобы освободить винт;

**б)** поверните ножку, чтобы она поднялась или опустилась до соприкосновения с полом;

**с)** зафиксируйте ножку с помощью гайки так, чтобы гайка вошла в контакт с дном стиральной машины.

⇒ Подключите стиральную машину к электросети.



**ПРЕДУПРЕЖДЕНИЕ:**

Если нужно заменить сетевой шнур, свяжитесь с сервисным центром.

**Выдвижная кассета для моющего средства**

Выдвижная кассета для моющего средства имеет три отсека, как показано на рис. 9:

⇒ **отсек “1”:** для моющего средства, используемого для предварительной стирки;

⇒ **отсек “8”** для специальных добавок, умягчителей воды, крахмала, ароматизаторов, и т. п.;



**ПРЕДУПРЕЖДЕНИЕ:**

Используйте только жидкие продукты, стиральная машина автоматически дозирует добавки для каждого цикла во время последнего полоскания.

⇒ **отсек “2”:** для моющего средства.



**ПРЕДУПРЕЖДЕНИЕ:**

Помните, что некоторые жидкие моющие средства не используются в отделении дозатора для моющих средств. В этом случае рекомендуем использовать специальный контейнер, который помещают с моющим средством непосредственно в барабан (продается вместе со средством).

8

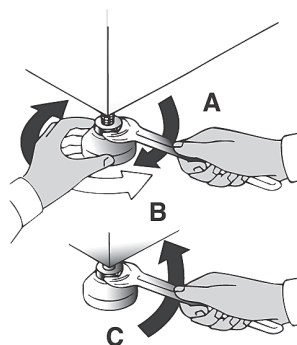

**⚠ ПРЕДУПРЕЖДЕНИЕ:**

При неправильной установке изготовитель не дает никакой гарантии и не несет ответственности за любые вызванные повреждения.

9

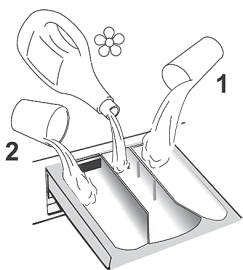
**⚠ 3. ПРАКТИЧЕСКИЕ СОВЕТЫ****Советы относительно загрузки белья**

При сортировке белья следует проверить, что:

⇒ из белья для стирки удалены металлические предметы, такие как, например, шпильки и монеты;

⇒ пуговицы и молнии застегнуты, пояса и ленты завязаны;

⇒ со штор сняты ролики;

⇒ следует внимательно прочесть информацию на ярлыках с указаниями относительно стирки;

⇒ следует удалить стойкие пятна с помощью специальных моющих средств.

⇒ при стирке ковриков, покрывал и других тяжелых тканей не рекомендуется использовать отжим.

⇒ Перед стиркой изделий из шерсти необходимо убедиться в том, что данное изделие предназначено для стирки в стиральной машине. Для этого проверьте информацию на этикетке ткани, которую планируете стирать.

**Полезные советы для пользователя**

Советы относительно бережного по отношению к природе и экономичного использования стиральной машины.

**Загружайте в стиральную машину максимальное рекомендованное количество белья.**

⇒ Обеспечьте наилучшее использование электроэнергии, воды, моющего средства и времени с помощью максимальной рекомендованной загрузки вашей стиральной машины. При полной загрузке машины экономится 50% электроэнергии по сравнению с двумя половинными загрузками.

**Вам нужна предварительная стирка?**

⇒ Только для очень грязного белья! ЭКОНОМЬТЕ моющее средство, время, воду, и от 5 до 15% электроэнергии, не используя режим предварительной стирки (Prewash) для стирки не очень сильно загрязненного белья.

**Требуется стирка в горячей воде?**

⇒ Предварительно обработайте пятна пятновыводителем или замочите сухое белье с пятном в воде перед стиркой, чтобы уменьшить необходимость стирки в горячей воде. Снижайте потребление электроэнергии путем использования программы стирки при низкой температуре.

## Стиральные машины

**Перед использованием программы сушки (СТИРАЛЬНО-СУШИЛЬНЫЕ МАШИНЫ)**

⇒ Перед использованием программы сушки уменьшите количество воды в белье выбрав высокую скорость вращения барабана. Это обеспечит ЭКОНОМИЮ электроэнергии и времени.

Следуйте указаниям и рекомендациям относительно **использования моющего средства при разных температурах**, которые приведены в кратком руководстве. В любом случае обязательно прочтите инструкции относительно правильного использования и дозировки моющего средства, приведенные на его упаковке.

**При стирке сильно загрязненных белых тканей мы рекомендуем пользоваться программами для хлопчатобумажных тканей с температурой 60°C или выше и использовать при этом обычный стиральный порошок (для стирки сильно загрязненных вещей), содержащий отбеливающие вещества, который при умеренных/высоких температурах обеспечивает превосходные результаты.**

**Для стирки при температуре от 40°C до 60°C тип используемого моющего средства должен соответствовать**

**типу ткани и уровню ее загрязнения. Обычные стиральные порошки хорошо подходят для “белых” и цветных тканей с прочной краской, а жидкие моющие средства или «защищающие цвет» стиральные порошки хорошо подходят для стирки цветных тканей с небольшими уровнями загрязнения.**

**Для стирки при температуре ниже 40°C мы рекомендуем использовать жидкие моющие средства, или моющие средства, на которых указано, что они могут применяться для стирки при низкой температуре.**

**Для стирки изделий из шерсти или шелка пользуйтесь только специальными моющими средствами, предназначенными для этих тканей.**

 **4. ОБСЛУЖИВАНИЕ И ЧИСТКА**

Для чистки наружных поверхностей стиральной машины используйте влажную ткань. Не используйте абразивные чистящие средства, спирт и/или растворители. Для обычной чистки стиральной машины не требуются специальные процедуры: очистите отсеки кассеты для моющих средств и фильтры; ниже представлены указания относительно перемещения сти-

ральной машины и относительно ухода за ней при длительном хранении.

### Чистка выдвижной кассеты для моющих средств

⇒ Рекомендуется чистить кассету для моющих средств, чтобы предотвратить накопления в ней моющего средства и добавок.

⇒ Для этого нужно извлечь кассету, приложив небольшое усилие, промыть ее под струей воды, и установить на место.

### Чистка фильтра

⇒ В стиральной машине имеется специальный фильтр, задерживающий достаточно крупные загрязнения (например, пуговицы и монеты) которые могут забить слив.

⇒ **ТОЛЬКО ДЛЯ НЕКОТОРЫХ МОДЕЛЕЙ:** Извлеките гофрированный шланг, удалите пробку и слейте воду в контейнер.

⇒ Перед выворачиванием фильтра рекомендуется положить под него кусок впитывающей воду ткани, чтобы сохранить пол сухим.

⇒ Поверните фильтр против часовой стрелки до ограничителя.

⇒ Снимите и очистите фильтр; затем установите его на место, повернув по часовой стрелке.

⇒ Установите все детали на место, выполнив описанные выше операции в обратной последовательности.

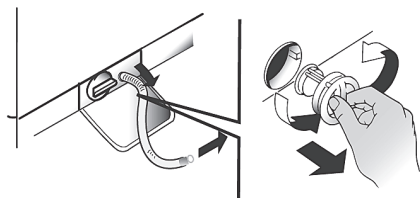

### Советы относительно перемещения стиральной машины и длительного ее хранения

⇒ Если стиральная машина должна храниться в неотапливаемом помещении в течение длительного времени, слейте из шлангов всю воду.

⇒ Отсоедините стиральную машину от электрической сети.

⇒ Снимите со шланга фиксирующую ленту и опустите шланг, чтобы полностью слить воду в контейнер.

⇒ Закрепите сливной шланг с помощью ленты.

## ⚠ 5. КРАТКОЕ РУКОВОДСТВО ПОЛЬЗОВАТЕЛЯ

В данной стиральной машине уровень воды автоматически регулируется в соответствии с типом и количеством стираемого в ней белья. Эта система снижает потребление электроэнергии и время стирки.

### Выбор программы

⇒ Включите стиральную машину и выберите нужную программу стирки.

Стиральные машины

☞ В случае необходимости выберите температуру стирки и нажмите нужную кнопку «опции».

☞ Чтобы начать стирку нажмите кнопку СТАРТ/ПАУЗА.

Если в процессе стирки происходит нарушение подачи электроэнергии, то специальное запоминающее устройство сохраняет установки, и при восстановлении подачи электроэнергии машина возобновляет цикл стирки с того момента, когда произошло прерывание ее работы.

☞ После завершения программы на дисплее появится сообщение «End» («конец»), или, у некоторых моделей, включатся все световые индикаторы цикла стирки.

Подождите, пока не погаснет световой индикатор блокировки открывания загрузочного люка: приблизительно через 2 минуты после окончания программы.

☞ Выключите стиральную машину.

Для выполнения любого типа стирки обратитесь к таблице программ стирки и выполните указанные операции.

Технические характеристики

**Давление в гидравлической системе:**  
min 0,05 Мпа / max 0,8 МПа

**Скорость вращения центрифуги:**  
См. Таблицу технических характеристик.

**Потребляемая мощность / эл. предохранитель / Напряжение в сети:**

См. Таблицу технических характеристик.

**6. ОРГАНЫ УПРАВЛЕНИЯ И ПРОГРАММЫ**

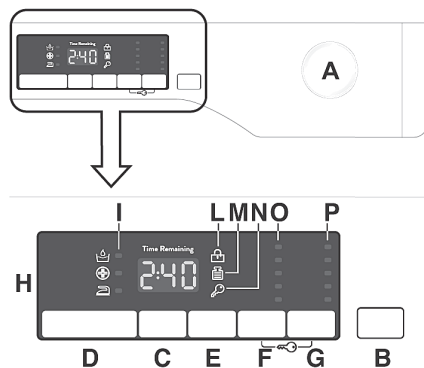

**A** Переключатель выбора программы с положением OFF (ВЫКЛ.)

**B** Кнопка СТАРТ/ПАУЗА

**C** Кнопка ОТЛОЖЕННЫЙ СТАРТ

**D** Кнопка ФУНКЦИИ

**E** Кнопка БЫСТРАЯ / УРОВЕНЬ ЗАГРЯЗНЕНИЯ

**F** Кнопка ВЫБОР ТЕМПЕРАТУРЫ

**G** Кнопка ВЫБОР ОТЖИМА

**F+G** БЛОКИРОВКА КНОПОК

**H** Цифровой дисплей

**I** Индикаторы ФУНКЦИИ

**L** Световой индикатор БЛОКИРОВКА ДВЕРЦЫ

**M** Индикатор KG LOAD

**N** Индикатор БЛОКИРОВКА КНОПОК

**O** Индикаторы ВЫБОР ТЕМПЕРАТУРЫ

**P** Индикаторы ВЫБОР ОТЖИМА

## Открытие дверцы

Специальное защитное устройство предотвращает открывание дверцы сразу же после окончания цикла стирки. Прежде чем открыть дверцу, подождите 2 минуты после окончания цикла стирки (должен погаснуть световой индикатор БЛОКИРОВКА ДВЕРЦЫ).

### Переключатель выбора программы с положением OFF (ВЫКЛ.)

После поворота переключателя выбора программы загорается дисплей, на котором отображаются установки для выбранной программы. В целях экономии электроэнергии в конце цикла стирки, и когда машина не работает, яркость дисплея уменьшается.

**ВАЖНО:** Чтобы выключить машину, установите переключатель выбора программы в положение OFF (ВЫКЛ.).

➔ Нажмите кнопку СТАРТ/ПАУЗА, чтобы запустить выбранный цикл стирки.

➔ После того, как программа выбрана, переключатель выбора программы будет оставаться в неподвижном положении до окончания цикла.

➔ Выключите стиральную машину, повернув переключатель выбора программы в положение OFF (ВЫКЛ.).

Переключатель выбора программы должен возвращаться в положение OFF (ВЫКЛ.) в конце каждого цикла стирки, или при запуске последующего цикла стирки перед выбором и запуском следующей программы.

## Кнопка СТАРТ/ПАУЗА

Перед нажатием кнопки СТАРТ/ПАУЗА закройте дверцу.

➔ Нажмите, чтобы запустить выбранный цикл.

После нажатия кнопки СТАРТ/ПАУЗА может пройти несколько секунд перед тем, как машина начнет работать.

### ДОБАВЛЕНИЕ ИЛИ ИЗВЛЕЧЕНИЕ БЕЛЬЯ ПОСЛЕ ЗАПУСКА ПРОГРАММЫ (ПАУЗА)

➔ Нажмите и удерживайте клавишу СТАРТ/ПАУЗА примерно 2 секунды (световой индикатор и время до окончания стирки начнут мигать, показывая, что машина была поставлена на паузу).

➔ Подождите 2 минуты, пока система безопасности разблокирует дверцу.

**Во избежание перелива, перед тем как открыть дверцу, необходимо убедиться в том, что уровень воды ниже проема дверцы.**

➔ После добавления или извлечения вещей, закройте дверцу и нажмите клавишу СТАРТ/ПАУЗА (программа начнется с того момента, когда она была прервана).

### ОТМЕНА ПРОГРАММЫ

➔ Чтобы отменить программу, установите переключатель выбора программы в положение OFF (ВЫКЛ.).

## Стиральные машины

**Кнопка ОТЛОЖЕННЫЙ СТАРТ**

⇒ Эта кнопка позволяет вам задержать запуск выбранного цикла стирки на время до 24 часов.

⇒ Для задержки запуска цикла стирки выполните описанные ниже действия:

⇒ Выберите нужную программу.

⇒ Нажмите кнопку один раз, чтобы активировать ее (на дисплее появляется h00), а затем нажмите ее еще раз, чтобы установить задержку 1 час (на дисплее появляется h01). Установленная задержка будет увеличиваться на 1 час после каждого последующего нажатия кнопки до тех пор, пока на дисплее не появится h24 (24 часа). После этого следующее нажатие кнопки сбрасывает задержку запуска на ноль.

⇒ Подтвердите с помощью нажатия кнопки СТАРТ/ПАУЗА. Начнется обратный отсчет времени, и когда он закончится, программа запустится автоматически.

⇒ Отложенный старт можно отменить, повернув переключатель программ в положение OFF (ВЫКЛ).

**В случае нарушения подачи электроэнергии во время работы машины выбранная программа сохраняется в специальной памяти, и после восстановления подачи электроэнергии эта программа выполняется с того места, где она была прервана.**

**Перед нажатием кнопки СТАРТ/ПАУЗА следует выбрать кнопки варианта.**

**Кнопка ФУНКЦИИ**

Вы можете выбрать один из трех вариантов:

**- ДОПОЛНИТЕЛЬНОЕ ПОЛОСКАНИЕ**

⇒ Эта опция позволяет добавить еще один цикл полоскания после окончания цикла стирки и была предусмотрена для людей с нежной и чувствительной кожей, у которых даже незначительные остатки моющего средства могут вызвать раздражение или аллергию.

⇒ Эту функцию также рекомендуется применять при стирке детских вещей и в случае использования большого количества моющего средства при стирке очень грязных вещей, волокна которых обычно удерживают моющее средство.

**- ГИГИЕНА +**

Эту опцию можно использовать только в том случае, если вы задали температуру 60°C. Данная опция позволяет проводить гигиеническую обработку одежды за счет того, что в течение всего цикла стирки будет поддерживаться постоянная температура.

**- ЛЕГКАЯ ГЛАЖКА**

Эта функция сводит к минимуму образование складок на ткани путем отмены промежуточных отжимов или с помощью уменьшения интенсивности последнего отжима.

**Если выбран вариант, который не совместим с выбранной программой, индикатор варианта мигнет и выключится.**



### Кнопка **БЫСТРАЯ / УРОВЕНЬ ЗАГРЯЗНЕНИЯ**

Данная кнопка позволяет выбрать один из двух вариантов в зависимости от выбранной программы:

#### - **БЫСТРАЯ**

Данная кнопка становится активной при установке ручки на программу **БЫСТРАЯ (14/30/44 мин.)** и позволяет выбрать одну из указанных продолжительностей цикла стирки.

#### - **УРОВЕНЬ ЗАГРЯЗНЕНИЯ**

☞ После выбора программы автоматически отобразится продолжительность цикла стирки, установленная для этой программы.

☞ Эта опция позволяет выбрать один из трех уровней интенсивности стирки в зависимости от степени загрязнения тканей, посредством изменения продолжительности программы (может использоваться только для некоторых программ, как показано в таблице программ).

### Кнопка **ВЫБОР ТЕМПЕРАТУРЫ**

☞ Эта кнопка позволяет изменять температуру циклов стирки.

☞ Во избежание повреждения тканей превышение максимального значения температуры, допустимого для каждой программы, невозможно.

☞ Если вы хотите, чтобы стирка проходила в холодной воде, все индикаторы должны быть выключены.

### Кнопка **ВЫБОР ОТЖИМА**

☞ Нажатием этой кнопки можно уменьшить максимальную скорость или, при желании, отменить цикл отжима.

☞ При отсутствии конкретной информации на этикетке одежды можно использовать максимальную скорость отжима, предполагаемую в программе.

**Во избежание повреждения ткани превышение максимальной скорости отжима, установленного для каждой программы, невозможно.**

☞ Для повторного включения цикла отжима нажимайте кнопку до тех пор, пока не установите желаемую скорость отжима.

☞ Скорость отжима можно изменять без приостановки машины.

**Передозировка моющего средства может привести к избыточному пенообразованию. Если устройство обнаруживает наличие избыточной пены, оно может отменить фазу отжима или увеличить продолжительность программы и расход воды.**

Машина оборудована специальным электронным устройством, которое отменяет цикл отжима, если загруженное белье не сбалансировано. Это позволяет уменьшить шум и вибрацию машины и продлевает срок ее службы.

### **БЛОКИРОВКА КНОПОК**

☞ Одновременное нажатие кнопок **ВЫБОР ТЕМПЕРАТУРЫ** и **ВЫБОР**

## Стиральные машины

**ОТЖИМА** в течение трех секунд позволяет вам заблокировать кнопки. Тем самым вы исключаете возможность случайных или непреднамеренных изменений при случайном нажатии кнопок на дисплее во время выполнения цикла.

➤ Отменить блокировку клавиш можно повторным одновременным нажатием двух кнопок или выключением и включением машины.

### Цифровой дисплей

С помощью дисплея вы имеете возможность постоянно получать информацию относительно состояния машины.

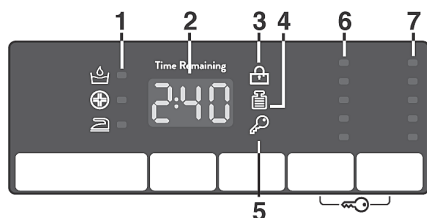

### 1) ИНДИКАТОРЫ ФУНКЦИЙ

Индикаторы показывают функции, выбранные при нажатии соответствующей кнопки.

### 2) ПРОДОЛЖИТЕЛЬНОСТЬ ЦИКЛА

➤ После выбора программы на дисплее автоматически появляется продолжительность цикла стирки, которая может изменяться в зависимости от выбранной функции.

➤ После того как начнется выполнение программы, вы будете постоянно получать информацию относи-

тельно времени, оставшегося до конца стирки.

➤ Машина вычисляет время до конца выбранной программы на основании стандартной загрузки. Во время выполнения цикла стирки машина корректирует время до конца выбранной программы в соответствии с весом и составом загрузки.

### 3) СВЕТОВОЙ ИНДИКАТОР БЛОКИРОВКА ДВЕРЦЫ

➤ Эта пиктограмма указывает на то, что дверца машины закрыта.

**Перед нажатием кнопки СТАРТ/ПАУЗА закройте дверцу.**

➤ После нажатия кнопки СТАРТ/ПАУЗА на машине с закрытой дверцей, индикатор будет мигать короткое время, а затем будет гореть ровным светом.

**Если дверца машина не закрыта полностью, индикатор будет продолжать мигать в течение приблизительно 7 секунд. После этого команда пуска будет автоматически отменена. В этом случае правильно закройте дверцу и нажмите кнопку СТАРТ/ПАУЗА.**

➤ Специальное защитное устройство предотвращает открывание дверцы сразу же после окончания цикла стирки. Перед тем как открыть дверцу машины подождите **2 минуты** после окончания цикла стирки (пока не погаснет световой индикатор блокировки дверцы). После окончания цикла стирки установите переключатель выбора программы в положение **OFF (ВЫКЛ.)**.

**4) ИНДИКАТОР Kg Load (Проверка веса) - эта функция действует только для программ стирки хлопчатобумажных и синтетических тканей**

⇒ Индикатор «Kg Load» будет гореть в течение нескольких первых минут цикла стирки. В это время интеллектуальный датчик будет взвешивать загруженное в машину белье и будет регулировать \* продолжительность цикла, а также расход воды и электроэнергию.

⇒ На каждой стадии стирки «Kg Load» позволяет контролировать информацию относительно веса загрузки в барабане машины, и на первых минутах стирки он:

⇒ регулирует необходимое количество воды;

⇒ определяет продолжительность цикла стирки;

⇒ регулирует полоскание в соответствии с выбранным типом стираемой ткани;

⇒ регулирует скорость вращения барабана в соответствии с типом стираемой ткани;

⇒ определяет наличие мыльной пены, и, в случае необходимости, увеличивает количество расходуемой воды во время выполнения полоскания;

⇒ регулирует скорость вращения барабана в соответствии с загрузкой, предотвращая тем самым нарушение балансировки загрузки в барабане.

**5) ИНДИКАТОР БЛОКИРОВКИ КНОПОК**

Этот индикатор показывает, что кнопки заблокированы.

**6) ИНДИКАТОРЫ ВЫБОР ТЕМПЕРАТУРЫ**

Показывает температуру стирки выбранной программы, которая может быть изменена (где это допустимо) нажатием соответствующей кнопки.





Если вы хотите, чтобы стирка проходила в холодной воде, все индикаторы должны быть выключены.

**7) ИНДИКАТОРЫ ВЫБОР ОТЖИМА**

Показывает скорость отжима для выбранной программы, которая может быть изменена или пропущена посредством нажатия соответствующей кнопки.

Стиральные машины

Таблица выбора программ

 ПРОГРАММА	 (МАКС.)* (смотри панель управления)				 °C (МАКС.)			
	6 kg	7 kg	8 kg	9 kg		2		1
Белый хлопок <sup>2)</sup>	6	7	8	9	75°	•	•	
Хлопок + Предварительная стирка <sup>2)</sup>	6	7	8	9	60°	•	•	•
Хлопок <sup>** 2)</sup>	6	7	8	9	60°	•	•	
Есо 20°	6	7	8	9	20°	•	•	
Смешанный <sup>2)</sup>	3	3,5	4	4,5	60°	•	•	
Деликатные	2	2,5	2,5	2,5	40°	•	•	
Полоскание	-	-	-	-	-		•	
Отжим	-	-	-	-	-			
Слив	-	-	-	-	-			
Быстрая <sup>3)</sup> 14-30-44' мин	14'	1	1	1,5	1,5	30°	•	•
	30'	2	2,5	2,5	2,5	20°	•	•
	44'	3	3,5	3,5	3,5	40°	•	•
Тёмные ткани	3	3,5	4	4,5	40°	•	•	
Сорочки <sup>2)</sup>	3	3,5	4	4,5	30°	•	•	
Шелк	1	1	2	2	30°	•	•	
Шерсть	1	1	2	2	40°	•	•	
Ручная	1	1	2	2	40°	•	•	

**Прочтите эти примечания:**

\* Максимальная загрузка сухого белья зависит от используемой модели (см. панель управления).

1) После выбора программы на дисплее отображается рекомендуемая температура стирки, которая может быть изменена (если это разрешено) с помощью соответствующей кнопки, однако превышение допустимого максимального значения температуры недопустимо.

2) Для показанных программ вы можете регулировать продолжительность и интенсивность стирки с помощью кнопки УРОВЕНЬ ЗАГРЯЗНЕНИЯ.

3) Выбрав программу БЫСТРАЯ с помощью переключателя выбора программы, вы можете с помощью кнопки БЫСТРАЯ выбрать одну из трех имеющихся программ: 14, 30 и 44 минуты.

**\*\* СТАНДАРТНЫЕ ПРОГРАММЫ ДЛЯ СТИРКИ ХЛОПЧАТОБУМАЖНЫХ ТКАНЕЙ В СООТВЕТСТВИИ С ДИРЕКТИВАМИ ЕС № 1015/2010 И № 1061/2010.**

**ПРОГРАММА ДЛЯ СТИРКИ ХЛОПЧАТОБУМАЖНЫХ ТКАНЕЙ ПРИ ТЕМПЕРАТУРЕ 60°C.**

**ПРОГРАММА ДЛЯ СТИРКИ ХЛОПЧАТОБУМАЖНЫХ ТКАНЕЙ ПРИ ТЕМПЕРАТУРЕ 40°C.**

Эти программы хорошо подходят для стирки не слишком грязного

белья из хлопчатобумажных тканей и являются наиболее эффективными программами в плане экономии расхода электроэнергии и воды при стирке хлопчатобумажных тканей. Эти программы соответствуют температуре, указанной на ярлыке изделия, а фактическая температура может немного отличаться от указанной температуры цикла стирки.

**Выбор программы**

Для стирки тканей различных типов и разной степени загрязненности стиральная машина имеет различные программы, отвечающие конкретным требованиям стирки (см. таблицу программ).

**Белый хлопок**

Обеспечивает превосходные результаты стирки. Отжим в конце программы обеспечивает эффективное удаление воды.

**Хлопок +****Предварительная стирка**

Эта программа была разработана для удаления стойких пятен с белой хлопчатобумажной ткани. Предварительная стирка обеспечивает удаление стойких загрязнений. Загрузите в отсек «1» моющее средство в объеме 20% от объема моющего средства для основной стирки.

**Хлопок**

Эта программа хорошо подходит для стирки не очень грязных хлоп-

**Стиральные машины**

чатобумажных изделий и являются наиболее эффективной программой в плане экономии электроэнергии и воды при стирке хлопчатобумажных изделий.

**Есо 20°**

Эта инновационная программа позволяет вам одновременно стирать изделия из различных тканей и изделия разных цветов, например, изделия из хлопка, синтетических тканей, и комбинированных тканей при температуре всего лишь 20°C и добиваться при этом превосходных результатов стирки. Потребление электроэнергии при использовании этой программы составляет всего лишь 40% от потребления электроэнергии при использовании обычной стирки изделий из хлопка при температуре 40°C.

**Смешанный**

Стирка и полоскание оптимизированы по ритмам вращения барабана и уровням воды в стиральной машине. Мягкое вращение обеспечивает снижение образования на тканях складок.

**Деликатные**

Эта программа прерывается остановками и очень подходит для стирки деликатных тканей. Стирка и полоскание выполняются при высоком уровне воды в машине, что обеспечивает получение наилучших результатов.

**Полоскание**

Эта программа выполняет 3 полоскания со средней скоростью вра-

щения барабана, которая может быть уменьшена с помощью нажатия соответствующей кнопки. Она используется для полоскания всех типов тканей, например, после стирки, выполненной вручную.

**Отжим**

Эта программа осуществляется на максимальной скорости.

Имеется возможность уменьшить скорость вращения барабана или отменить отжим с помощью кнопки ВЫБОР ОТЖИМА).

**Слив**

Эта программа сливает воду.

**Быстрая (14-30-44 мин.)**

Эта программа рекомендуется для стирки небольших загрузок не очень грязного белья. При использовании этой программы рекомендуется уменьшить количество используемого моющего средства для того, чтобы уменьшить расход моющего средства. Выбрав программу БЫСТРАЯ, вы можете с помощью кнопки выбрать одну из трех имеющихся программ.

**Тёмные ткани**

Эта программа предназначена для стирки смешанных тканей темного цвета без обесцвечивания и без образования складок. Мы рекомендуем использовать жидкое моющее средство.

**Сорочки**

Данный цикл стирки предназначен для уменьшения количества

складок при сохранении отличной эффективности стирки. Можно также снизить скорость вращения в целях облегчения дальнейшего глажения.

### **Шерсть**

Эта программа предназначена для стирки шерстяных тканей, которые можно стирать в стиральной машине, или для стирки вещей, которые должны стираться вручную.

### **Шелк**

Деликатная программа для шелковых тканей, которые можно стирать в стиральной машине. Используется медленное вращение барабана, температура не превышает 30°C, и программа заканчивается деликатным отжимом.

### **Ручная**

Программа для стирки вещей, предназначенных только для ручной стирки. Программа заканчивается тремя полосканиями и отжимом с низкой скоростью вращения барабана.

## Стиральные машины

## 7. УСТРАНЕНИЕ НЕИСПРАВНОСТЕЙ И ГАРАНТИЙНЫЕ ОБЯЗАТЕЛЬСТВА

Если вы видите, что стиральная машина не работает надлежащим образом, то обратитесь к краткому руководству, приведенному ниже и содержащему несколько практических советов о том, как решать наиболее распространенные проблемы.

### СООБЩЕНИЕ ОБ ОШИБКЕ

⇒ **Модели с дисплеем:** ошибка обозначается цифрой, перед которой стоит буква “E” (например: Ошибка 2 = E2).

⇒ **Модели без дисплея:** на ошибку указывает мигание всех светодиодных индикаторов в количестве, равном коду ошибки, после чего следует 5-секундная пауза (например: Ошибка 2 = два мигания - пауза 5 секунд - 2 мигания - и т.д.).

Отображенная ошибка	Возможные причины и практические решения
<b>E2</b> (с дисплеем) <b>2 мигания индикаторов</b> (без дисплея)	<b>Машина не может набрать воду.</b>
	Убедитесь в том, что водяной вентиль открыт.
	Убедитесь в том, что шланг подачи воды не перегнут, не сплюснен и не пережат.
	Сливной шланг расположен на недостаточной высоте (см. раздел, посвященный установке).
	Закройте кран подачи воды, отверните фильтрующий шланг на задней стороне стиральной машины и убедитесь в том, что фильтр защиты от песка чист и не забит.
<b>E3</b> (с дисплеем) <b>3 мигания индикаторов</b> (без дисплея)	<b>Стиральная машина не сливает воду.</b>
	Убедитесь в том, что фильтр не забит.
	Убедитесь в том, что шланг подачи воды не перегнут, не сплюснен и не пережат.
	Убедитесь в том, что канализационная система не засорена, и что сток воды происходит без препятствий. Попробуйте слить воду в раковину.
<b>E4</b> (с дисплеем) <b>4 мигания индикаторов</b> (без дисплея)	<b>Слишком много пены и/или воды.</b>
	Убедитесь в том, что вы не использовали избыточное количество стирального порошка или стиральный порошок, не подходящий для применения в стиральных машинах.
<b>E7</b> (с дисплеем) <b>7 миганий индикаторов</b> (без дисплея)	<b>Проблема с дверцей.</b>
	Убедитесь в том, что дверца закрыта надлежащим образом. Убедитесь в том, что одежда внутри машины препятствует закрытию дверцы.
	Если дверца заблокирована, выключите стиральную машину и отключите ее от сети питания, подождите 2-3 минуты и попробуйте снова открыть дверцу.
<b>Любой другой код</b>	Выключите стиральную машину, отключите ее от сети питания и подождите одну минуту. Включите машину и запустите программу. Если ошибка повторится, обратитесь в Авторизованный сервисный центр.



## ДРУГИЕ НАРУШЕНИЯ НОРМАЛЬНОГО РЕЖИМА РАБОТЫ

Проблема	Возможные причины и практические решения
Стиральная машина не работает/не запускается	Убедитесь в том, что шнур питания машины включен в розетку электросети.
	Убедитесь в том, что питание включено.
	Убедитесь в наличии напряжения в розетке, проверив его с помощью другого устройства, например лампы.
	Дверца может быть неправильно закрыта: откройте и снова закройте ее. Проверьте правильность выбора желаемой программы и повторно нажмите кнопку пуска.
На пол вблизи стиральной машины проливается вода	Проверьте, не находится ли стиральная машина в режиме паузы.
	Это может быть вызвано протечкой в прокладке между краем и шлангом подачи воды; в этом случае замените прокладку и затяните трубу и кран.
Стиральная машина не выполняет отжим	Убедитесь в том, что фильтр закрыт надлежащим образом.
	Из-за неправильного размещения одежды в барабане стиральная машина может:
	☞ Попытаться сбалансировать загруженную одежду, увеличив время отжима.
	☞ Уменьшить скорость отжима для уменьшения вибрации и шума.
	☞ Отменить отжим для защиты машины.
Убедитесь в том, что загруженная одежда равномерно распределена внутри барабана. Если нет, заново разложите ее и повторно запустите программу.	
Стиральная машина не выполняет отжим	Это может быть вызвано тем, что вода была не полностью слита: подождите несколько минут. При сохранении проблемы обратитесь к указаниям раздела Ошибка 3.
	Некоторые модели имеют функцию «без отжима»: убедитесь, что эта функция не включена.
	Убедитесь в том, что некоторые опции, которые могут регулировать скорость отжима, не включены.
	Использование чрезмерного стирального порошка может воспрепятствовать началу цикла отжима.
Сильная вибрация/шум во время работы центрифуги	Стиральная машина может быть не полностью выровнена: при необходимости проведите регулировку ножек, как указано в соответствующем разделе.
	Убедитесь в том, что с машины были сняты транспортные винты, резиновые прокладки и распорные трубки.
	Убедитесь в том, что внутри барабана нет посторонних предметов (монет, крючков, пуговиц и т.п.).

Стандартная гарантия изготовителя распространяется на неисправности, вызванные электрическими или механическими дефектами изделия, вызванными действиями или бездействием производителя. Если причиной неисправности будут являться факторы, не имеющие касательства к поставленному изделию, неправильное использование или если она вызвана несоблюдением указаний по применению, за устранение таких неисправностей может взиматься плата.

## Стиральные машины

Использование экологически безопасных моющих средств без фосфатов может вызывать следующие эффекты:

⇒ мутная вода, сливаемая во время полоскания: это связано с взвешенными в воде цеолитами, которые не оказывают отрицательного влияния на эффективность полоскания.

⇒ белый порошок (цеолиты) на белье после стирки: это нормальное явление, порошок не абсорбируется тканью и не изменяет ее цвет.

⇒ пена в воде при последнем полоскании: это не обязательно указывает на плохое полоскание.

⇒ обильная пена: Это часто связано с присутствием анионных поверхностноактивных веществ, содержащихся в моющих средствах, которые трудно удалить из белья. В этом случае не применяйте полоскание: Оно не поможет.

Если проблема не устраняется или вы предполагаете нарушение работоспособности машины, немедленно свяжитесь с Авторизованным центром обслуживания клиентов.

Рекомендуется всегда использовать оригинальные запасные части, которые имеются в наличии в Авторизованном центре обслуживания клиентов.

## Гарантия

Изделие имеет гарантию на условиях, указанных в сертификате, прилагаемом к изделию. Гарантийный сертификат должен быть надлежащим образом заполнен и должен храниться для предоставления при обращении в Авторизованный центр обслуживания клиентов.

**Размещая маркировку  на этой продукции, мы заявляем, под нашу ответственность, о соответствии всем Европейским нормам безопасности, охраны здоровья и экологическим требованиям, изложенным в законодательстве для данного вида продукции.**

**Производитель не принимает никаких претензий относительно опечаток в инструкции, поставляемой с этим изделием. Кроме этого, производитель оставляет за собой право вносить изменения в конструкцию выпускаемой им продукции, которые не изменяют важных характеристик изделия.**

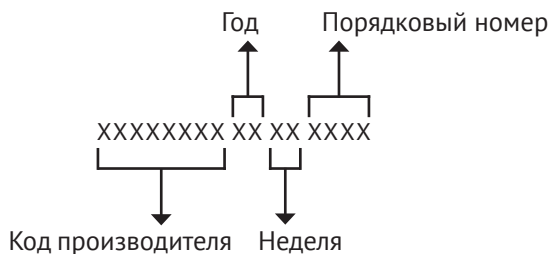
**ОПРЕДЕЛЕНИЕ ДАТЫ ПРОИЗВОДСТВА ТОВАРА ПО СЕРИЙНОМУ НОМЕРУ:****Изготовитель:**

«M&G Hausgerate GmbH»

**Завод фирмы изготовителя:**

Йинлинг Электрикал Ко., Лтд, Билдинг 2, Флор 1, 2, Билдинг 1, Но. 15, Юнкин

Род, Йиангаи Дистрикт, 529000 Йиангмен Сити, Гуангдонг Провинс, Китай

**Импортер:**

ООО «Эм-Джи Русланд», Россия, 141400 г. Химки, ул. Бутаково, д. 4

**NOTES / ДЛЯ ЗАМЕТОК**

---

---

---

---

---

---

---

---

---

---

---

---

---

---

---

---

---

---

---

---

---

---

---

---

**NOTES / ДЛЯ ЗАМЕТОК**

---

---

---

---

---

---

---

---

---

---

---

---

---

---

---

---

---

---

---

---

---

---

---

---

# ООО «КУППЕРСБЕРГ-СЕРВИС»

УСТАНОВКА, ГАРАНТИЙНОЕ И ПОСТГАРАНТИЙНОЕ ОБСЛУЖИВАНИЕ  
ПО МОСКВЕ И МОСКОВСКОЙ ОБЛАСТИ

 +7 (495) 236-90-67

---

Телефон горячей линии Kuppersberg:

 8 (800) 250-17-18

(Звонки для всех регионов бесплатные).

 Часы работы линии: с 9:00 до 18:00 Пн-Пт

---

➔ **Полный список авторизованных сервисных центров Kuppersberg можно найти на официальном сайте компании:**

 <http://kuppersberg.ru>

---

➔ Данный паспорт технического изделия заменяет гарантийный талон.

➔ Гарантийный срок исчисляется со дня заключения договора купли-продажи.

➔ При отсутствии документов, подтверждающих покупку, эти сроки исчисляются со дня изготовления товара (Ст. 19 ЗоЗПП, пункт 2).

---

## УСЛОВИЯ ГАРАНТИИ

Настоящие условия гарантии действительны на территории России, если иные условия не установлены действующим законодательством:

1. Изготовитель устанавливает гарантийный срок 2 (два) года со дня передачи Потребителю на следующие виды техники: воздухоочистители, встраиваемую технику. Срок службы бытовой техники «Kuppersberg» при соблюдении правил эксплуатации и применения ее в бытовых целях составляет 10 (десять) лет.

2. Гарантия распространяется на изделия, используемые только для личных, семейных, домашних нужд, а также нужд, не связанных с осуществлением предпринимательской деятельности.

3. Проследите, чтобы гарантийный талон был правильно заполнен, не имел исправлений и в нем были указаны: дата продажи, штамп торговой организации и подпись продавца, модель и серийный номер изделия, дата установки, название и штамп фирмы-установщика.

4. Сохраняйте гарантийный документ, чек на проданное изделие и квитанцию на услуги по его установке (доставке), доработке водяных и электрических внутриквартирных коммуникаций, а также любые другие документы, относящиеся к гарантийному или техническому обслуживанию изделия.

5. Прежде чем вызвать специалиста сервисного центра, внимательно прочитайте инструкцию по эксплуатации изделия. Если изделие исправно, то за сервисным центром остается право требовать от Потребителя оплаты ложного вызова.

6. Любые претензии по качеству изделия рассматриваются только после предварительной проверки качества изделия представителем сервисного центра.

7. Изготовитель не несет какой-либо ответственности за любой возможный ущерб, нанесенный потребителю, в случае несоблюдения последним требований Изготовителя, указанных в данном гарантийном документе и инструкции по эксплуатации.

8. Гарантийный срок на элементы освещения (галогеновые, светодиодные и лампы накаливания) составляет 15 дней со дня продажи прибора.

**Гарантия не распространяется на изделия, недостатки в которых возникли вследствие:**

1. Несоблюдения требований Изготовителя, указанных в гарантийном документе;
2. Несоблюдения Потребителем правил установки, подключения, эксплуатации, хранения или транспортировки изделия, указанных в инструкции по эксплуатации;
3. Ремонта не уполномоченными на то лицами, если таковой ремонт повлек за собой отказ изделия;
4. Разборки изделия, изменения конструкции и других вмешательств, не предусмотренных инструкцией по эксплуатации;
5. Неисправностей и повреждений, вызванных экстремными условиями и действием непреодолимой силы (пожар, стихийные бедствия, и т.д.);
6. Повреждений техники или нарушений ее нормальной работы, вызванных животными или насекомыми;
7. Повреждений техники или нарушений ее нормальной работы, вызванных сверхнормативными отклонениями параметров сети электро-, газо- или водоснабжения от номинальных значений;
8. Исползования изделия для предпринимательской деятельности или в непредусмотренных целях;
9. Образования на нагревательных элементах избыточного слоя накипи (при повышенной жесткости воды необходима обработка соответствующими составами);
10. Попадания во внутренние рабочие объемы изделия посторонних предметов, мелких деталей одежды или остатков пищи;
11. Механических повреждений изделия Потребителем (царапины, трещины, сколы и т.п.);
12. Потери товарного вида изделия вследствие воздействия на изделие химических веществ;
13. Термических и других подобных повреждений, которые возникли в процессе эксплуатации.

**Изготовитель не принимает претензии в следующих случаях:**

1. Несоблюдение правил установки;
2. Отсутствие оригинального гарантийного талона;
3. Отсутствие в гарантийном талоне следующих сведений: даты продажи, штампа торгующей организации, подписи продавца, модели и серийного номера изделия;
4. Внесение любых исправлений (изменений) в текст гарантийного документа.

**Установка и подключение крупной бытовой техники:**

1. Производитель рекомендует Вам доверить установку и подключение изделия «Kuppersberg» специалистам сервисного центра. Вы можете также обращаться в любую другую организацию, имеющую сертификат на оказание подобных услуг.
2. Оплата работ по установке и подключению изделия происходит по преискуранту сервисного центра. Условия оплаты работ по установке и подключению регулируются действующим законодательством. Изготовитель не несет какой-либо ответственности за любой ущерб, нанесенный имуществу граждан вследствие установки и подключения, не соответствующих требованиям, указанным в инструкции по эксплуатации, и произведенных не уполномоченными на то лицами.
3. В случае нарушения требований Изготовителя по установке и подключению, ответственность за причиненный ущерб несет лицо, проводившее эту работу.
4. Газовая бытовая техника может быть установлена только специалистом, имеющим допуск на установку газового оборудования. Гарантийное обслуживание осуществляется только при наличии отметки об установке или документа уполномоченной организации.

**Изделие, имеющее трехконтактную сетевую вилку, обязательно должно быть заземлено!**





⇒ **ВНИМАНИЕ!**

**ДАННЫЙ ПАСПОРТ ИЗДЕЛИЯ  
ТАК ЖЕ ЯВЛЯЕТСЯ  
ГАРАНТИЙНЫМ ТАЛОНОМ,  
ПРОСЬБА НЕ УНИЧТОЖАТЬ  
ДО КОНЦА ЭКСПЛУАТАЦИИ  
ТЕХНИКИ.**

⇒ Kuppersberg

⇒ [www.kuppersberg.ru](http://www.kuppersberg.ru)

⇒ [info@kuppersberg.ru](mailto:info@kuppersberg.ru)