

# KBT9L4VN

<b>Семейство продуктов</b>	Вытяжка
<b>Тип вытяжки</b>	Вытяжка настенная
<b>Дизайн</b>	T-образная вытяжка
<b>Режим отвода воздуха</b>	Режим отвода воздуха
<b>Электронное управление</b>	Да
<b>Материал</b>	Нержавеющая сталь
<b>Тип нержавеющей стали</b>	Матовая
<b>EAN-код</b>	8017709305734
<b>Ширина (мм)</b>	90 см







## Эстетика

<b>Эстетика</b>	Универсальный	<b>Тип стекла</b>	Черный
<b>Цвет</b>	Нержавеющая сталь и стекло	<b>Цвет шелкографии</b>	Черный
<b>Отделка</b>	Матовая	<b>Логотип</b>	Шелкография

## Управление

			
<b>Управление</b>	Сенсорное управление с подсветкой белого цвета	<b>Дисплей</b>	Да
<b>Цвет светодиодной подсветки</b>	Белый		

## Программы/ функции

<b>Количество скоростей</b>	3
<b>Интенсивный режим</b>	
<b>Режим 24 часа</b>	
<b>Программирование времени</b>	
<b>Автовентиляция 2.0</b>	

## Технические характеристики



<b>Количество ламп подсветки</b>	1	<b>Количество фильтров</b>	3
<b>Тип подсветки</b>	LED	<b>Жироулавливающие фильтры</b>	Алюминий
<b>Мощность ламп подсветки</b>	7.3 Вт	<b>Индикатор загрязнения угольного фильтра</b>	Да
<b>Регулирование интенсивности освещения</b>	Да	<b>Диаметр воздуховода</b>	150 мм
<b>Диапазон цветовой температуры света</b>	3000° - 5700° °К	<b>Мин. расстояние от газовой варочной панели</b>	650 мм
<b>Максимальная производительность</b>	730 м³/ч	<b>Мин. расстояние от электрической варочной панели</b>	500 мм
<b>Мощность мотора</b>	230 Вт	<b>Обратный клапан</b>	Да

	<b>Максимальная производительность [м³/ч]</b>	<b>Уровень шума на 1-й скорости [дБ(А)]</b>
1-я скорость	252	48
2-я скорость	341	55
3-я скорость	453	62
Интенсивный режим	705	72

## Аксессуары в комплекте

**Сужение воздуховода** Да

## Производительность/ Энергопотребление

<b>Годовая энергоэффективность (AEC<sub>hood</sub>)</b>	58 кВт/год	<b>Акустическое давление на максимальной скорости (SPE<sub>max</sub>)</b>	62 дБ(А)
<b>Класс энергоэффективности</b>	A	<b>Акустическое давление при интенсивном режиме</b>	71 дБ(А)
<b>Гидродинамическая эффективность (FDE)</b>	30,5	<b>Энергопотребление в режиме ожидания</b>	0,42 Вт
<b>Класс гидродинамической эффективности</b>	A	<b>Коэффициент увеличения времени (F)</b>	0,9
<b>Эффективность освещения (LE)</b>	28,2 lux/W	<b>Габаритные размеры (глубина)</b>	54,0
<b>Класс эффективности освещения</b>	A	<b>Измерение скорости потока воздуха с точки зрения лучшей энергоэффективности</b>	385 м³/ч
<b>Жироулавливающая эффективность (GFE)</b>	73,7 %		
<b>Класс жироулавливающей эффективности</b>	D		

**Производительность на минимальной скорости** 252 м<sup>3</sup>/ч

**Производительность на максимальной скорости** 453 м<sup>3</sup>/ч

**Производительность в интенсивном режиме** 705 м<sup>3</sup>/ч

**Акустическое давление на минимальной скорости (SPE<sub>min</sub>)** 46 дБ(А)

**Измерение давления воздуха с точки зрения лучшей энергоэффективности (P<sub>ber</sub>)** 461 Па

**Измеренная потребляемая мощность в наилучшей точке эффективности (W<sub>ber</sub>)** 161 Вт

**Номинальная мощность системы освещения** 7 Вт

**Средняя освещенность варочной поверхности (E<sub>middle</sub>)** 209 lux

**Максимальный уровень шума** 62 дБ(А)

## Электрическое подключение

**Номинальная мощность** 238 Вт

**Напряжение** 220-240 В

**Частота тока** 50-60 Гц

**Длина электрического кабеля** 1500 мм

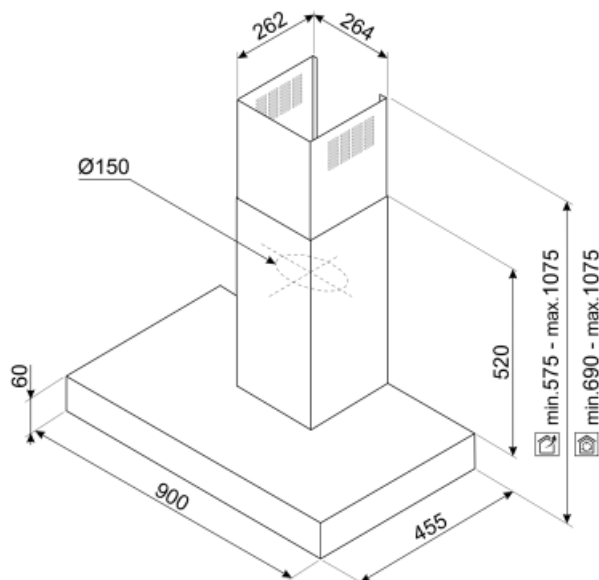

---

## Not included accessories

---

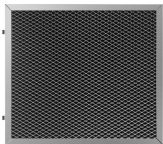

### KITFCKBT

Угольный фильтр для моделей КВТ \* /  
КВСТ \* - 1 шт.

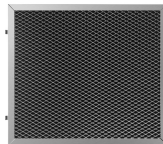

### KITFCKBTR











Регенерируемый угольный фильтр (1  
штука) подходит для всех моделей  
КВТ/КВСТ. \* Его можно мыть в  
посудомоечной машине до 12 раз и  
сушить в духовке при температуре не  
более 90° в течение 60 минут. Размер  
237,5x245x10 мм



### KITCEKBT

Воздуховод, размер 261,5x260x830 мм  
Подходит для Т-образных вытяжек КВТ\*  
и КВСТ\*, максимальная высота 1380 мм  
Нержавеющая сталь

## Symbols glossary (ТТ)

- |   |   |   |  |
|---|---|---|--|
|   | 24 часа: при выборе этой функции вытяжка для очистки воздуха в помещении включается на 10 минут каждый час в течение 24 часов на минимальной скорости и с минимальным уровнем шума и расходом электроэнергии. |  | A: энергоэффективность, измеренная от A+++ до D/G в зависимости от семейства продуктов   |
|   | Модель имеет фильтры, которые помогают удалять жир из пара, выходящего из посуды во время приготовления.  |  | Автоматическое отключение: специальная настройка, которая позволяет установить длительность приготовления, по окончании которого прибор автоматически отключается. |
|   | LED-дисплей: для отображения выбранных программ, функций и опций, а также времени до конца цикла.   |  | Предупреждающая подсветка: предупреждает о необходимости замены фильтров.  |
|   | Подсветка: все кухонные вытяжки оснащены подсветкой для освещения зоны приготовления.   |  | Интенсивный /турбо режим: когда требуется сверхбыстрая экстракция.   |
|   | Автовентиляция 2.0: взаимодействие между варочной панелью и вытяжкой  |  | Диммер подсветки   |
|  | Настраиваемый белый цвет от теплого до холодного  |   |  |